

Arkusz danych produktu

Specyfikacje



Altivar Machine ATV320, silnik synchroniczny BMP, 480 VAC, 3.95 kW, IP65, IEC

BMP1402F3NA2A

Parametry podstawowe

Typ produktu lub komponentu	Silnik synchroniczny
skrótowa nazwa urządzenia	BMP
Maksymalna prędkość mechaniczna	3600 obr./min
znamionowa moc wyjściowa	3000 W z napędem ATV32 w 3 kW 400 V trzy fazy 3000 W z napędem ATV32 w 4 kW 400 V trzy fazy 2200 W z napędem ATV32 w 2,2 kW 200 V jednofazowy 3000 W z napędem ATV320 w 3 kW 400 V trzy fazy 3000 W z napędem ATV320 w 4 kW 400 V trzy fazy 2200 W z napędem ATV320 w 2,2 kW 200 V jednofazowy
moment znamionowy	14,01 N.m z napędem ATV32 w 2,2 kW 200 V jednofazowy 9,55 N.m z napędem ATV32 w 3 kW 400 V trzy fazy 9,55 N.m z napędem ATV32 w 4 kW 400 V trzy fazy 14,01 N.m z napędem ATV320 w 2,2 kW 200 V jednofazowy 9,55 N.m z napędem ATV320 w 3 kW 400 V trzy fazy 9,55 N.m z napędem ATV320 w 4 kW 400 V trzy fazy
prędkość znamionowa	1500 obr./min z napędem ATV32 w 2,2 kW 200 V jednofazowy 3000 obr./min z napędem ATV32 w 3 kW 400 V trzy fazy 3000 obr./min z napędem ATV32 w 4 kW 400 V trzy fazy 1500 obr./min z napędem ATV320 w 2,2 kW 200 V jednofazowy 3000 obr./min z napędem ATV320 w 3 kW 400 V trzy fazy 3000 obr./min z napędem ATV320 w 4 kW 400 V trzy fazy
Zgodność produktu	Przełącznik częstotliwości ATV32 w 2,2 kW 200 V jednofazowy Przełącznik częstotliwości ATV32 w 3 kW 400 V trzy fazy Przełącznik częstotliwości ATV32 w 4 kW 400 V trzy fazy Przełącznik częstotliwości ATV320 w 2,2 kW 200...240 V jednofazowy Przełącznik częstotliwości ATV320 w 3 kW 380...500 V trzy fazy Przełącznik częstotliwości ATV320 w 4 kW 380...500 V trzy fazy
koniec wału	Z wpustem
stopień ochrony IP	IP65 STANDARD IP67 z zestawem IP67
hamulec trzymania	Bez
Podstawa montażowa	Kołnierz zgodny z normą międzynarodową
Połączenie elektryczne	Złącze obrotowe kątowe

Parametry uzupełniające

Zgodność gamy	Altivar Machine ATV320 Altivar 32
Znamionowe napięcie zasilania [Us]	480 V
Ilość faz w sieci	Trzy fazy

Wyłączenie odpowiedzialności: Niniejsza dokumentacja nie pełni funkcji zastępczej i nie powinna być wykorzystywana do określenia niezawodności lub przydatności opisanych w niej produktów do konkretnych zastosowań użytkownika

maksymalny prąd Irms	16,5 A z napędem ATV32 w 2,2 kW 200 V jednofazowy 10,7 A z napędem ATV32 w 3 kW 400 V trzy fazy 14,3 A z napędem ATV32 w 4 kW 400 V trzy fazy 16,5 A z napędem ATV320 w 2,2 kW 200 V jednofazowy 10,7 A z napędem ATV320 w 3 kW 400 V trzy fazy 14,3 A z napędem ATV320 w 4 kW 400 V trzy fazy
znamionowa częstotliwość pracy	125 Hz z napędem ATV32 w 2,2 kW 200 V jednofazowy 250 Hz z napędem ATV32 w 3 kW 400 V trzy fazy 250 Hz z napędem ATV32 w 4 kW 400 V trzy fazy 125 Hz z napędem ATV320 w 2,2 kW 200 V jednofazowy 250 Hz z napędem ATV320 w 3 kW 400 V trzy fazy 250 Hz z napędem ATV320 w 4 kW 400 V trzy fazy
minimalna częstotliwość pracy	13 Hz z napędem ATV32 w 2,2 kW 200 V jednofazowy 25 Hz z napędem ATV32 w 3 kW 400 V trzy fazy 25 Hz z napędem ATV32 w 4 kW 400 V trzy fazy 13 Hz z napędem ATV320 w 2,2 kW 200 V jednofazowy 25 Hz z napędem ATV320 w 3 kW 400 V trzy fazy 25 Hz z napędem ATV320 w 4 kW 400 V trzy fazy
maksymalna częstotliwość pracy	150 Hz z napędem ATV32 w 2,2 kW 200 V jednofazowy 300 Hz z napędem ATV32 w 3 kW 400 V trzy fazy 300 Hz z napędem ATV32 w 4 kW 400 V trzy fazy 150 Hz z napędem ATV320 w 2,2 kW 200 V jednofazowy 300 Hz z napędem ATV320 w 3 kW 400 V trzy fazy 300 Hz z napędem ATV320 w 4 kW 400 V trzy fazy
średnica wału	24 mm
długość wału	50 mm
szerokość klucza	8 mm
rozmiar kołnierza silnika	140 mm
stała momentu	1,48 N.m/A w 40 °C
liczba biegunów silnika	5
liczba warstw uzwojeń silnika	2
inercja wirnika	32 kg.cm ²
rezystancja stojana	0,34 om w 40 °C
indukcyjność stojana	4,23 mH dla uzwojenia w osi q w 40 °C 3,78 mH dla uzwojenia w osi d w 40 °C
maksymalna siła promieniowa Fr	2240 N w 1000 obr/min 1780 N w 2000 obr/min 1550 N w 3000 obr/min
maksymalna siła osiowa Fa	0,2 x Fr
rodzaj chłodzenia	Konwekcja naturalna
długość	192 mm
średnica kołnierza centrującego	130 mm
głębokość kołnierza centrującego	3,5 mm
liczba otworów montażowych	4
średnica otworów montażowych	11 mm
średnica otworów montażowych	165 mm
Masa produktu	12 kg

Jednostka opakowania

Jednostka miary opakowania 1	PCE
Ilość jednostek w opakowaniu 1	1
Wysokość opakowania 1	20,000 cm

Szerokość opakowania 1	26,000 cm
Długość opakowania 1	58,200 cm
Waga opakowania 1	13,620 kg
Jednostka miary opakowania 2	P06
Ilość jednostek w opakowaniu 2	8
Wysokość opakowania 2	75,000 cm
Szerokość opakowania 2	80,000 cm
Długość opakowania 2	60,000 cm
Waga opakowania 2	116,960 kg

Warunki gwarancji

Gwarancja	18 months
-----------	-----------

Environmental Data

Firma Schneider Electric dąży do osiągnięcia statusu zerowej emisji netto do 2050 r. dzięki partnerstwom w łańcuchu dostaw, materiałom o mniejszym wpływie na środowisko i gospodarce obiegu zamkniętego za pośrednictwem naszej trwającej kampanii "Use Better, Use Longer, Use Again" w celu wydłużenia żywotności produktów i możliwości recyklingu.



[Environmental Data - objaśnienie >](#)

[Jak oceniamy zrównoważony rozwój produktów >](#)

Use Better

 Materiały i opakowania	
Opakowanie wykonane z kartonu pochodzącego z recyklingu	Tak
Opakowanie bez plastiku jednorazowego użytku	Nie
Numer SCIP	Abd175e7-eb18-44e5-9307-e4fbf4685715
Chińskie rozporządzenie RoHS	Dyrektywa RoHS Chiny
Bez PCV	Tak

Use Again

 Przepakowanie i regeneracja	
WEEE	 Produkt musi być utylizowany na rynkach Unii Europejskiej zgodnie wytycznymi dotyczącymi zbiórki odpadów i nigdy nie może trafiać do pojemników na śmieci.
Odbiór	No

Dimensions

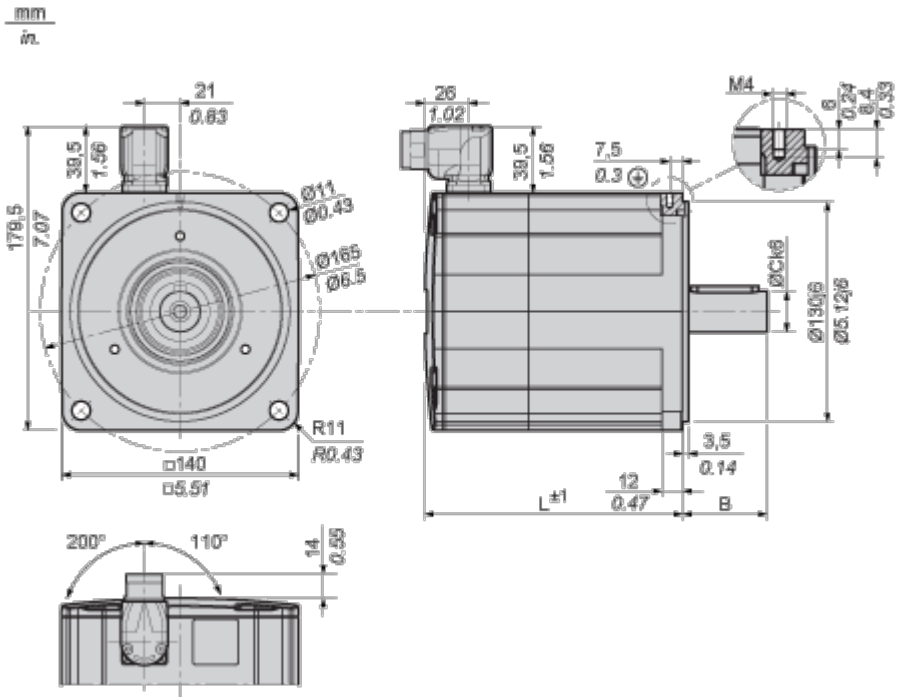

Parallel Key According to DIN 6885 A

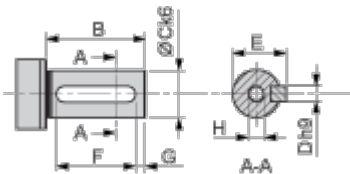

Female Thread of Shaft According to DIN 332-D

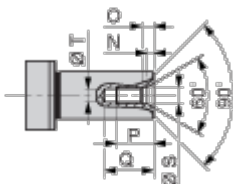

L	mm	192
	in.	7.56
B	mm	50
	in.	1.97
C	mm	24

	in.	0.94
D	mm	8
	in.	0.31
E	mm	27
	in.	1.06
F	mm	40
	in.	1.57
G	mm	5
	in.	0.20
H		M8
N	mm	3.3
	in.	0.13
O	mm	6
	in.	0.24
P	mm	19
	in.	0.75
Q	mm	25
	in.	0.98
S	mm	8.4
	in.	0.33
T	mm	6.8
	in.	0.27

Performance Curves

Performance curves

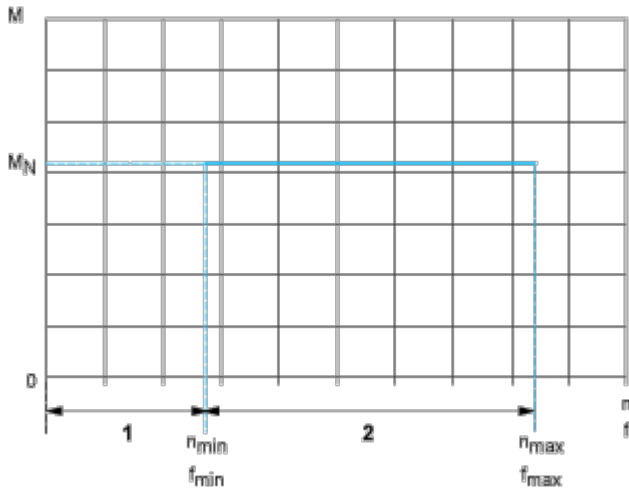

M : Torque in Nm

n : Speed in rpm

f : frequency in Hz

1 : Only permissible during acceleration and deceleration phases.

2 : Continuous operation with the default values from the configuration file.