

Arkusz danych produktu

Specyfikacje



Altivar Machine ATV320, silnik synchroniczny BMP, 480 VAC, 1,5 kW, IP65, IEC

BMP1002F3NA2A

Parametry podstawowe

Typ produktu lub komponentu	Silnik synchroniczny
skrótowa nazwa urządzenia	BMP
Maksymalna prędkość mechaniczna	3600 obr./min
znamionowa moc wyjściowa	1500 W z napędem ATV32 w 1,5 kW 400 V trzy fazy 1500 W z napędem ATV320 w 1,5 kW 400 V trzy fazy
moment znamionowy	4,77 N.m z napędem ATV32 w 1,5 kW 400 V trzy fazy 4,77 N.m z napędem ATV320 w 1,5 kW 400 V trzy fazy
prędkość znamionowa	3000 obr./min z napędem ATV32 w 1,5 kW 400 V trzy fazy 3000 obr./min z napędem ATV320 w 1,5 kW 400 V trzy fazy
Zgodność produktu	Przebiegiacz częstotliwości ATV32 w 1,5 kW 400 V trzy fazy Przebiegiacz częstotliwości ATV320 w 1,5 kW 380...500 V trzy fazy
koniec wału	Z wpustem
stopień ochrony IP	IP65 STANDARD IP67 z zestawem IP67
hamulec trzymania	Bez
Podstawa montażowa	Kołnierz zgodny z normą międzynarodową
Połączenie elektryczne	Złącze obrotowe kątowe

Parametry uzupełniające

Zgodność gamy	Altivar Machine ATV320 Altivar 32
Znamionowe napięcie zasilania [Us]	480 V
Ilość faz w sieci	Trzy fazy
maksymalny prąd Irms	6,2 A z napędem ATV32 w 1,5 kW 400 V trzy fazy 6,2 A z napędem ATV320 w 1,5 kW 400 V trzy fazy
znamionowa częstotliwość pracy	250 Hz z napędem ATV32 w 1,5 kW 400 V trzy fazy 250 Hz z napędem ATV320 w 1,5 kW 400 V trzy fazy
minimalna częstotliwość pracy	25 Hz z napędem ATV32 w 1,5 kW 400 V trzy fazy 25 Hz z napędem ATV320 w 1,5 kW 400 V trzy fazy
maksymalna częstotliwość pracy	300 Hz z napędem ATV32 w 1,5 kW 400 V trzy fazy 300 Hz z napędem ATV320 w 1,5 kW 400 V trzy fazy
średnica wału	19 mm
długość wału	40 mm
szerokość klucza	6 mm
rozmiar kołnierza silnika	100 mm
stała momentu	1,56 N.m/A w 40 °C

liczba biegunów silnika	5
liczba warstw uzwojeń silnika	2
inercja wirnika	6,28 kg.cm ²
rezystancja stojana	1,75 om w 40 °C
indukcyjność stojana	7,65 mH dla uzwojenia w osi q w 40 °C 6,64 mH dla uzwojenia w osi d w 40 °C
maksymalna siła promieniowa Fr	990 N w 1000 obr/min 790 N w 2000 obr/min 690 N w 3000 obr/min 620 N w 4000 obr/min
maksymalna siła osiowa Fa	0,2 x Fr
rodzaj chłodzenia	Konwekcja naturalna
długość	160,6 mm
średnica kołnierza centrującego	95 mm
głębokość kołnierza centrującego	3,5 mm
liczba otworów montażowych	4
średnica otworów montażowych	9 mm
średnica otworów montażowych	115 mm
Masa produktu	4,92 kg

Jednostka opakowania

Jednostka miary opakowania 1	PCE
Ilość jednostek w opakowaniu 1	1
Wysokość opakowania 1	20,000 cm
Szerokość opakowania 1	22,400 cm
Długość opakowania 1	40,900 cm
Waga opakowania 1	5,904 kg
Jednostka miary opakowania 2	P06
Ilość jednostek w opakowaniu 2	6
Wysokość opakowania 2	77,000 cm
Szerokość opakowania 2	60,000 cm
Długość opakowania 2	80,000 cm
Waga opakowania 2	44,380 kg

Warunki gwarancji

Gwarancja	18 months
-----------	-----------

Environmental Data

Firma Schneider Electric dąży do osiągnięcia statusu zerowej emisji netto do 2050 r. dzięki partnerstwom w łańcuchu dostaw, materiałom o mniejszym wpływie na środowisko i gospodarce obiegu zamkniętego za pośrednictwem naszej trwającej kampanii "Use Better, Use Longer, Use Again" w celu wydłużenia żywotności produktów i możliwości recyklingu.



[Environmental Data - objaśnienie >](#)

[Jak oceniamy zrównoważony rozwój produktów >](#)

Use Better

 Materiały i opakowania	
Opakowanie wykonane z kartonu pochodzącego z recyklingu	Tak
Opakowanie bez plastiku jednorazowego użytku	Nie
Numer SCIP	2aa8eec9-ed15-418c-9f66-488c5df8d4dd
Chińskie rozporządzenie RoHS	Dyrektywa RoHS Chiny
Bez PCV	Tak

Use Again

 Przepakowanie i regeneracja	
WEEE	 Produkt musi być utylizowany na rynkach Unii Europejskiej zgodnie wytycznymi dotyczącymi zbiórki odpadów i nigdy nie może trafiać do pojemników na śmieci.
Odbiór	No

Dimensions

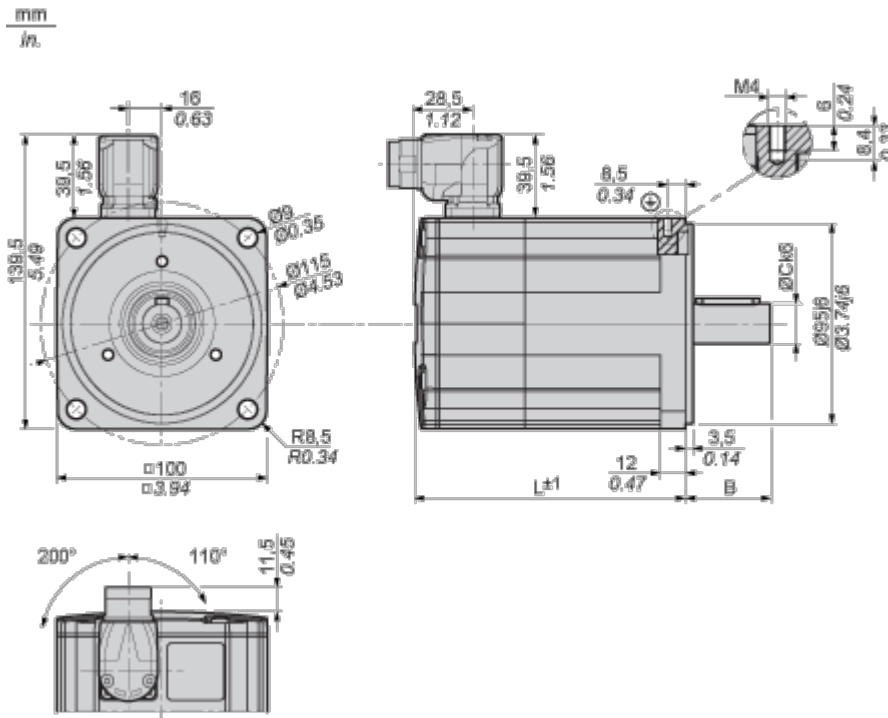

Parallel Key According to DIN 6885 A

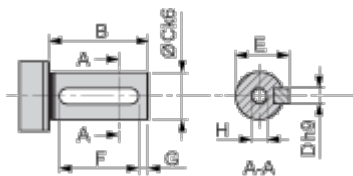

Female Thread of Shaft According to DIN 332-D

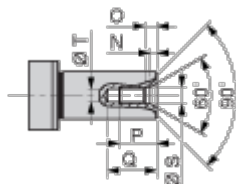

L	mm	160.6
	in.	6.32
B	mm	40
	in.	1.57
C	mm	19

	in.	0.75
D	mm	6
	in.	0.24
E	mm	21.5
	in.	0.85
F	mm	30
	in.	1.18
G	mm	5
	in.	0.20
H		M6
N	mm	2.8
	in.	0.11
O	mm	5
	in.	0.20
P	mm	16
	in.	0.63
Q	mm	21
	in.	0.83
S	mm	6.4
	in.	0.25
T	mm	5
	in.	0.20

Performance Curves

Performance curves

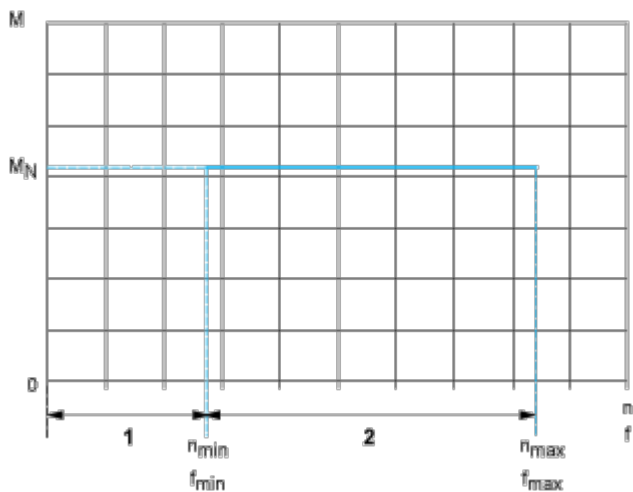

M : Torque in Nm

n : Speed in rpm

f : frequency in Hz

1 : Only permissible during acceleration and deceleration phases.

2 : Continuous operation with the default values from the configuration file.