



# Instrukcja Obsługi

Elektryczny podgrzewacz wody



Q-OW 1130 AB-30L (D30V15Q1 )

Q-OW 1150 AB-50L (D50V15Q2 )

Q-OW 1180 AB-80L (D80V15Q3 )

Prosimy o uważne przeczytanie instrukcji obsługi przed użyciem i zachowanie jej na przyszłość.



Serdecznie dziękujemy za wybranie elektrycznego podgrzewacza wody marki  **teerm** . Prosimy o uważne przeczytanie niniejszej instrukcji przed użyciem; prawidłowe zrozumienie metod instalacji i użytkowania tego elektrycznego podgrzewacza wody, aby w pełni wykorzystać jego doskonałe parametry.

### >> INSTRUKCJE OGÓLNE <<

1. Urządzenie MUSI być uziemione.
2. To urządzenie musi być na stałe podłączone do stałego okablowania.
3. Głowica natryskowa musi być regularnie odkamieniana.
4. Wylot nie może być podłączony do żadnego kranu lub złącza innego niż określone.
5. Tego urządzenia nie należy instalować w miejscach, w których może dojść do zamarznięcia.
6. Nie należy instalować urządzenia w pobliżu krzesiwa lub silnego pola magnetycznego.
7. Nie włączać urządzenia, jeśli istnieje możliwość, że woda wewnątrz podgrzewacza wody jest zamarznięta, ponieważ może to spowodować poważne uszkodzenie urządzenia. Przed włączeniem urządzenia należy poczekać, aż woda całkowicie się rozmrozi.
8. Aby uniknąć zagrożenia związanego z niezamierzonym zresetowaniem wyłącznika termicznego, urządzenie nie może być zasilane przez zewnętrzne urządzenie przełączające, takie jak wyłącznik czasowy, ani podłączone do obwodu, który jest regularnie włączany i wyłączany przez media.
9. To urządzenie jest przeznaczone wyłącznie do użytku zgodnego z jego przeznaczeniem.
10. Jeśli to możliwe, urządzenie należy zainstalować w pobliżu odpływu podłogowego.
11. Przed czyszczeniem, serwisowaniem lub zdjęciem pokrywy należy odłączyć urządzenie od zasilania elektrycznego.

### >> WSKAZÓWKI DOTYCZĄCE BEZPIECZEŃSTWA <<

1. To urządzenie może być używane przez dzieci w wieku od 8 lat i starsze oraz osoby o ograniczonych zdolnościach fizycznych, sensorycznych lub umysłowych lub nieposiadające doświadczenia i wiedzy, jeśli są one nadzorowane lub zostały poinstruowane w zakresie bezpiecznego korzystania z urządzenia i rozumieją związane z tym zagrożenia.
2. Dzieci nie powinny bawić się urządzeniem.
3. Czyszczenie i konserwacja nie mogą być wykonywane przez dzieci bez nadzoru.

4. To urządzenie nie jest przeznaczone do użytku przez osoby (w tym dzieci) o ograniczonych zdolnościach fizycznych lub umysłowych, lub nieposiadające doświadczenia i wiedzy, chyba że są one nadzorowane lub zostały poinstruowane w zakresie korzystania z urządzenia przez osobę odpowiedzialną za ich bezpieczeństwo.

**OSTRZEŻENIE:** Dzieci powinny być nadzorowane, aby nie bawiły się urządzeniem.

5. Jeśli przewód zasilający jest uszkodzony, musi zostać wymieniony przez producenta, jego przedstawiciela serwisowego lub podobnie wykwalifikowane osoby w celu uniknięcia zagrożenia.

6. To urządzenie jest przeznaczone do stałego podłączenia do sieci wodociągowej, a nie do podłączenia za pomocą zestawu węży.

7. Wlot wody tego urządzenia nie może być podłączony do wlotu wody pochodzącej z innego systemu podgrzewania wody.

**OSTRZEŻENIE:** To urządzenie nie może być używane do zasilania wodą pitną.

8. To urządzenie jest przeznaczone wyłącznie do użytku zgodnego z jego przeznaczeniem.

**OSTRZEŻENIE:** Jeśli podgrzewacz wody jest używany nieprawidłowo, odpowiedzialność za wszelkie problemy ponosi użytkownik.

9. Urządzenie obniżające ciśnienie musi być dołączone do urządzenia i zainstalowane na wlocie zimnej wody oraz w instalacji.

10. To urządzenie musi być instalowane i serwisowane przez licencjonowanego elektryka i hydraulika lub profesjonalnego technika serwisowego zgodnie z krajowymi przepisami elektrycznymi, lokalnymi przepisami elektrycznymi i hydraulicznymi oraz przepisami.

**OSTRZEŻENIE:** Nieprawidłowa instalacja i obsługa lub instalacja i obsługa przez niewykwalifikowaną osobę może spowodować uszkodzenie mienia, poważne obrażenia ciała, a nawet śmierć.

## >> CECHY I FUNKCJE <<

1. Całkowicie automatyczne sterowanie: automatyczne dodawanie zimnej wody, automatyczne podgrzewanie.

2. Wiele zabezpieczeń, bezpieczne i niezawodne urządzenia, takie jak:  
Ochrona przed suchym ogrzewaniem,  
Dodatkowa ochrona przed temperaturą,

Ochrona przed wysokim ciśnieniem hydraulicznym

3. Szafirowy emaliowany pojemnik wewnętrzny: wyprodukowany przy użyciu zaawansowanej techniki emaliowania na mokro, antykorozyjny, odporny na korozję, odporny na inkrustację, zapobiegający wyciekom, o dłuższej żywotności.
4. Rury grzewcze zaprojektowane z niskim obciążeniem termicznym: Materiał ze stali nierdzewnej 316L, bezpieczny i niezawodny, o dłuższej żywotności.
5. Wyposażony w sprzęt odporny na korozję i inkrustację: trwałe produkty.
6. Zagęszczona pianka uretanowa: utrzymuje ciepło wody przez 24 godziny na dobę, dobry efekt izolacji termicznej, energooszczędność i oszczędność energii elektrycznej.
7. Regulator temperatury: dokładna i niezawodna kontrola temperatury.
8. Regulowany zakres temperatury wody od 35°C do 75°C.
9. Prosta obsługa i łatwe użytkowanie.

## >> SPECYFIKACJA TECHNICZNA <<

Model.	Q-OW 1130 AB - 30L(D30V15Q1)	Q-OW 1150 AB - 50L(D50V15Q2)	Q-OW 1180 AB - 80L (D80V15Q3)
Kolor zewnętrzny	biały	biały	biały
Pojemność znamionowa, L	30	50	80
Częstotliwość znamionowa, Hz	50/60	50/60	50/60
Moc znamionowa, kw	1.5	1.5	1.5
Napięcie znam., V	AC220-240	AC220-240	AC220-240
Prąd znamionowy, A	6.52	6.52	6.52
Ciś. Znamionowe wody	0.75MPa	0.75MPa	0.75MPa
Temperatura wody	(35~75)°C	(35~75)°C	(35~75)°C
Wodoodporność	IPX4	IPX4	IPX4
Klasyfikacja	Class I	Class I	Class I
Rozmiar netto (mm)	Ø355*513	Ø390*643	Ø440*775
Rozmiar opakowania (mm)	415*405*550	445*435*685	495*495*820
Montaż na ścianie	pionowy	pionowy	pionowy

## >> WIĘCEJ O PRODUKCIE <<

## Struktura produktu

1. Zbiornik wewnętrzny
2. Izolacja poliuretanowa
3. Anoda magnezowa
4. Element grzejny
5. Wylot gorąca wody
6. Wlot zimnej wody
7. Zbiornik zewnętrzny
8. Kabel zasilający i wtyczka
9. Termometr
10. Pokrętko termostatu
11. Dioda sygnalizacyjna

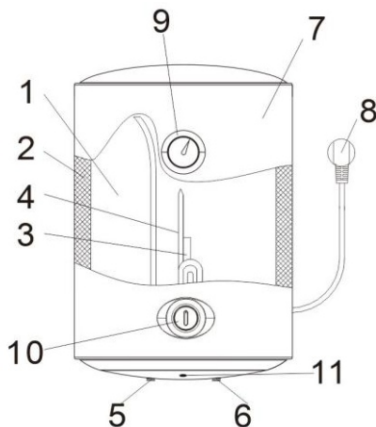

Rys.1

## Panel sterowania

### OGRZEWANIE:

Przekręć pokrętko zgodnie z ruchem wskazówek zegara z pozycji OFF do pozycji HIGH, wskaźnik HEATING zaświeci się na czerwono podczas ogrzewania.

### Pokrętko termostatu

**OFF:** Termostat jest wyłączony, a grzejnik nie grzeje.

**WYSOKA:** Maks. Temperatura 70°C-80°C

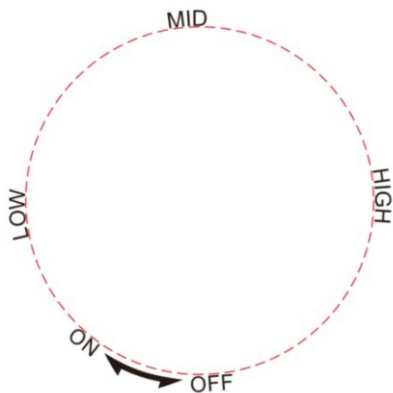

Rys.2

## Akcesoria

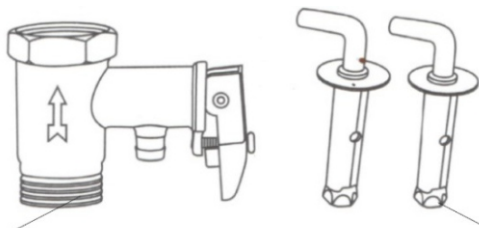

zawór zabezpieczający

kołek rozporowy

Rys.3

### **Ogólne wytyczne**

Przed zainstalowaniem tego podgrzewacza wody należy sprawdzić i upewnić się, że elektroda uziemiająca w gnieździe jest prawidłowo uziemiona i nie jest podłączona do prądu. W przeciwnym razie elektryczny podgrzewacz wody nie może być zainstalowany i używany.

1. Elektryczny podgrzewacz wody powinien być instalowany przez wykwalifikowany personel zgodnie z krajowymi przepisami elektrycznymi, lokalnymi przepisami elektrycznymi i wodno-kanalizacyjnymi.
2. Przed instalacją sprawdź przewód, wyłącznik automatyczny, bezpiecznik i licznik watogodzin, upewniając się, że są one odpowiednie dla podgrzewacza wody.
3. Podgrzewacz wody należy zainstalować zgodnie z jego przeznaczeniem, nie należy go instalować do góry nogami.
4. Upewnij się, że podgrzewacz wody jest prawidłowo uziemiony.

### **Przed instalacją**

1. Wybierz gładką powierzchnię do instalacji.
2. Jeśli to możliwe, należy zainstalować podgrzewacz wody w pobliżu odpływu podłogowego.
3. Trzymać z dala od gwałtownych wibracji.

**Uwaga: Nie zaleca się instalacji na zewnątrz.**

### **OSTRZEŻENIE:**

1. Do instalacji tego elektrycznego podgrzewacza wody należy użyć akcesoriów (patrz rys. 3) dostarczonych przez naszą firmę.
2. Ten elektryczny podgrzewacz wody powinien być zainstalowany w litej ścianie. Jeśli wytrzymałość ściany nie jest w stanie wytrzymać obciążenia równego dwukrotności całkowitego ciężaru podgrzewacza całkowicie wypełnionego wodą, konieczne jest zainstalowanie specjalnego wspornika.
3. Podczas określania lokalizacji otworów na śruby należy zapewnić odstęp nie mniejszy niż 0,2 m dla nagrzewnicy elektrycznej, aby w razie potrzeby ułatwić konserwację nagrzewnicy.
4. Elektrycznego podgrzewacza wody nie można wieszać na wsporniku, dopóki nie zostanie potwierdzone, że jest on stabilny i niezawodny. W przeciwnym razie elektryczny podgrzewacz wody może spaść ze ściany, powodując uszkodzenie podgrzewacza, a nawet poważne obrażenia.

5. To urządzenie musi być instalowane i serwisowane przez licencjonowanego elektryka i hydraulika lub profesjonalnego technika serwisowego zgodnie z krajowymi przepisami elektrycznymi, lokalnymi przepisami elektrycznymi i hydraulicznymi oraz przepisami.
6. Nieprawidłowa instalacja i obsługa lub instalacja i obsługa przez niewykwalifikowaną osobę może spowodować uszkodzenie mienia, poważne obrażenia ciała, a nawet śmierć.

### Instrukcje montażu na ścianie

- Po wybraniu odpowiedniej lokalizacji należy określić położenie dwóch otworów montażowych używanych do zaczepu (patrz odległość dwóch otworów na rys. 4).
- Wykonaj dwa otwory w ścianie o odpowiedniej głębokości za pomocą wiertarki o rozmiarze odpowiadającym śrubom rozporowym dostarczonym z podgrzewaczem wody.
- Włóż śruby rozporowe, podnieś hak do góry, dokręć śruby, aby mocno zamocować. (patrz rys. 5)
- Zawieś podgrzewacz wody na hakach.

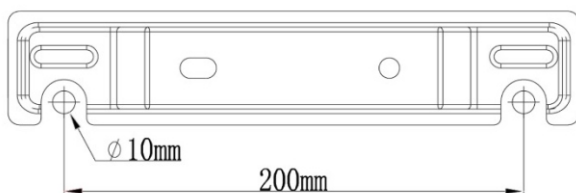

Rys.4

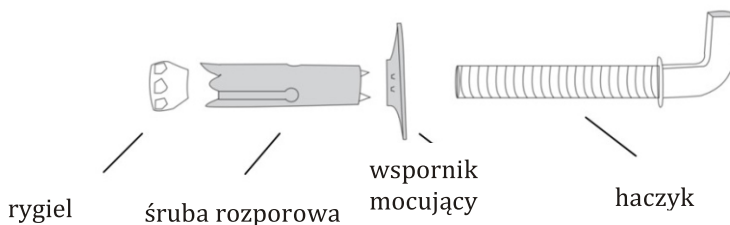

Rys.5

### >> INSTRUKCJE HYDRAULICZNE <<

#### Ogólne wytyczne

- Wlot i wylot wody należy zidentyfikować zgodnie z oznaczeniami lub znakami na podgrzewaczu wody. Jeśli używane są kolory, niebieski powinien

- być używany dla wlotu, a czerwony dla wylotu.
2. Wlot i wylot wody muszą być prawidłowo podłączone, w przeciwnym razie podgrzewacz wody nie będzie działać.
  3. Nie używać cementu hydraulicznego na połączeniu. W razie potrzeby użyj tylko gwintu lub taśmy uszczelniającej.
  4. Zawór wlotu wody powinien być zainstalowany na rurze dopływu wody.
  5. Najpierw należy wybrać i zainstalować odpowiedni zawór wody, a następnie podłączyć podgrzewacz wody do zaworu wlotowego.
  6. Aby uniknąć wycieków podczas podłączania rurociągów, na końcach gwintów należy dodać gumowe uszczelki.
  7. Podłącz wąż wodny do podgrzewacza wody na rurze odpływowej, a następnie podłącz prysznic do węża wodnego.
  8. Uchwyt głowicy natryskowej należy zamontować na ścianie na odpowiedniej wysokości, a następnie umieścić głowicę natryskową w uchwycie.
  9. Sprawdź, czy wszystkie złącza są szczelne i bezpieczne.
  10. Wymiary rury wlotowej i wylotowej powinny wynosić G1/2.
  11. Podłączenie ciśnieniowego urządzenia odciążającego: zainstaluj ciśnieniowe urządzenie odciążające dołączone do urządzenia na wlocie wody głównego urządzenia.

**UWAGA:** Zainstalowane elastyczne przewody odwadniające zaworu bezpieczeństwa muszą być nachylone w dół i połączone z atmosferą.

### Schemat zasilania w wodę

1. Twarde przyłącze: mieszacz wody podłączający urządzenie: patrz rys. 7
2. Miękkie połączenie: instalacja mieszacza wody za pomocą elastycznego węża: patrz rys. 8.

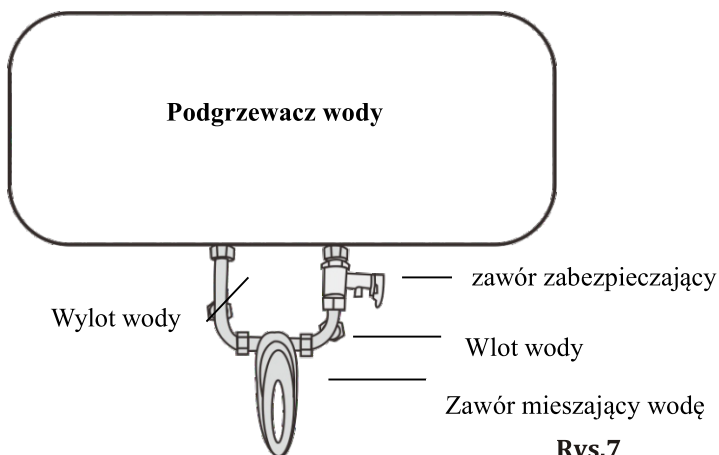

**Rys. 7**

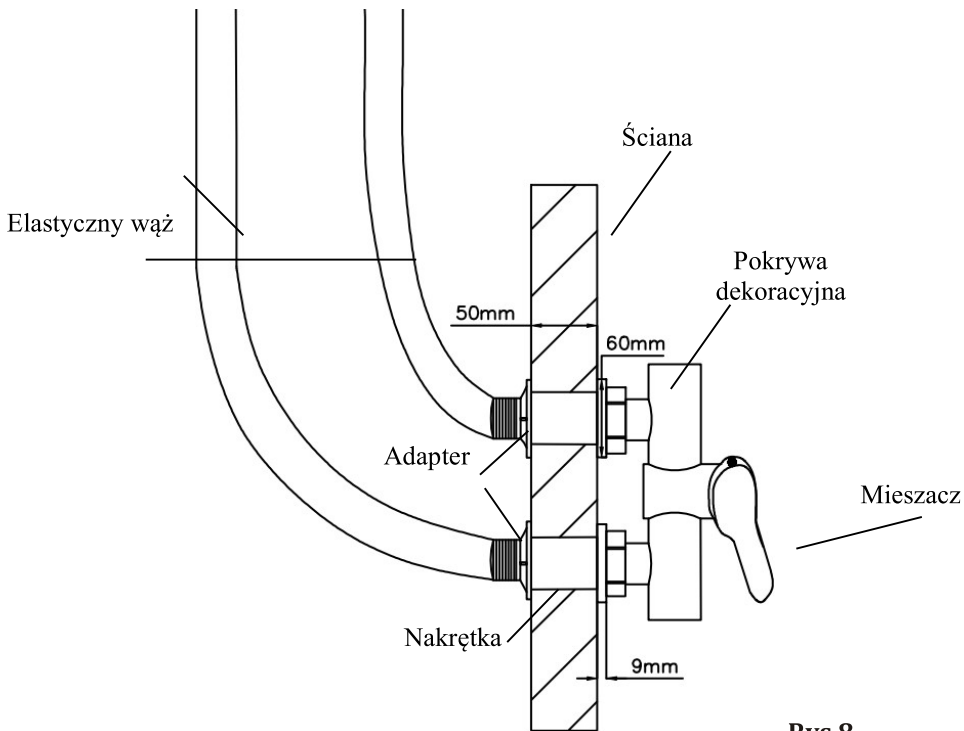

Rys.8

### Połączenie elektryczne

1. Zainstaluj gniazdo zasilania w ścianie. Wymagania dotyczące gniazda to: 250V/10A, jednofazowe, dwie elektrody.
2. Zaleca się umieszczenie gniazda po prawej stronie nad podgrzewaczem wody. Wysokość gniazda do podłoża nie powinna być mniejsza niż 1,8 m.
3. Jeśli łazienka jest zbyt mała, podgrzewacz wody można zainstalować w innym miejscu, w środowisku bez bezpośredniej ekspozycji na słońce lub deszcz. Jednakże, w celu zminimalizowania strat ciepła pomiędzy rurociągami, podgrzewacz wody powinien być zainstalowany w miejscu znajdującym się jak najbliżej miejsca użytkownika podgrzewacza wody.

**UWAGA:** Gniazdo zasilania musi być solidnie uziemione. Prąd znamionowy gniazda nie może być niższy niż 10 A lub inny określony przez producenta. Gniazdo i wtyczka muszą być suche, aby zapobiec wyciekom elektrycznym. Należy często sprawdzać, czy wtyczki dobrze stykają się z gniazdem. Metoda kontroli jest następująca: włóż wtyczkę zasilacza do gniazda, po półgodzinnym użytkowaniu wyłącz urządzenie i wyciągnij wtyczkę, a następnie sprawdź, czy wtyczka nie parzy dłoni. Jeśli parzy (temperatura powyżej 50 °C), należy wymienić wtyczkę na inną, aby uniknąć pożaru, uszkodzenia mienia lub

obrażeń ciała spowodowanych złym kontaktem.

**OSTRZEŻENIE:** Aby uniknąć zagrożenia związanego z niezamierzonym zresetowaniem wyłącznika termicznego, urządzenie nie może być zasilane przez zewnętrzne urządzenie przełączające, takie jak wyłącznik czasowy, ani podłączone do obwodu, który jest regularnie włączany i wyłączany przez media.

### **Zawór zabezpieczający**

1. Podczas instalacji podgrzewacza wody należy zamontować urządzenie obniżające ciśnienie.
2. Urządzenie obniżające ciśnienie musi być dołączone do urządzenia i zainstalowane na wlocie zimnej wody, a kierunek instalacji musi być prawidłowy, z otworem obniżającym ciśnienie skierowanym w dół (patrz rys. 9). Należy zwrócić uwagę, aby zainstalowane elastyczne przewody odwadniające zaworu bezpieczeństwa były nachylone w dół w środowisku powyżej zera i połączone z atmosferą.
3. Rura wylotowa podłączona do urządzenia obniżającego ciśnienie powinna być zainstalowana w sposób ciągły w dół i w środowisku wolnym od mrozu.
4. Woda może kapać z przewodu odprowadzającego urządzenia odciążającego i przewód ten musi być otwarty dla atmosfery.
5. Urządzenie obniżające ciśnienie należy regularnie uruchamiać w celu usunięcia osadów wapiennych i sprawdzenia, czy nie jest zablokowane.
6. Specyfikacja urządzenia odciążającego:
  - a. Typ / model: Jednokierunkowe urządzenie odciążające
  - b. Materiał: mosiądz
  - c. Znamionowe ciśnienie robocze: 0,75 MPa
  - d. Złącze: G 1/2
  - e. Metoda instalacji: zgodnie ze strzałką na zaworze
7. Jak spuścić wodę (i sprawdzić, czy urządzenie obniżające ciśnienie nie jest zablokowane):
  - a. Wyłącz zasilanie
  - b. Zamknij wlot i wylot wody
  - c. Odkręć śrubę na uchwycie (jak pokazano na Rys. 10).
  - d. Podnieś uchwyt (zgodnie z kierunkiem pokazanym na Rys. 10)
  - e. Spuścić wodę
  - f. Przywróć uchwyt do pierwotnej pozycji
  - g. Dokręć śrubę

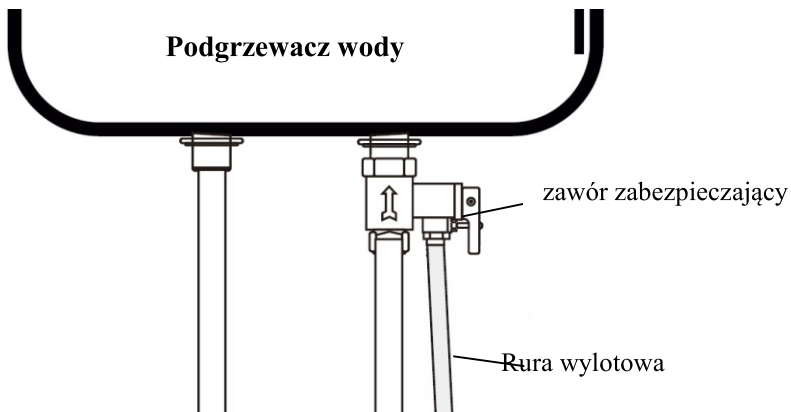

Rys.9

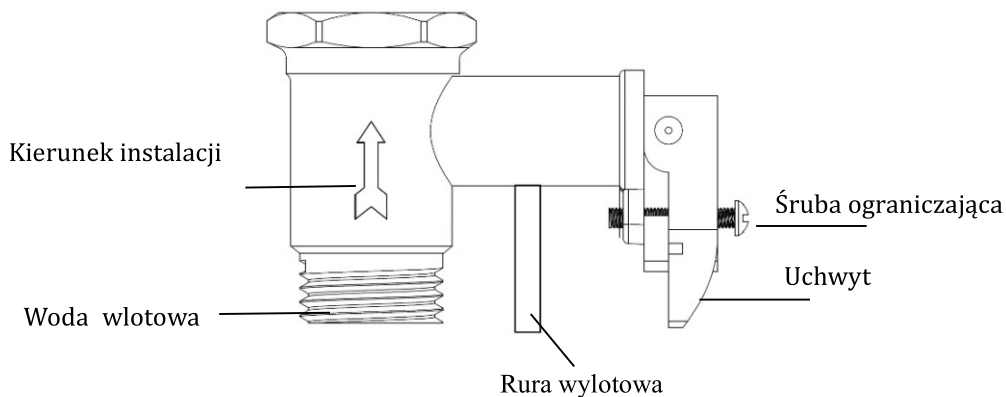

Rys.10

### Testowanie połączeń hydraulicznych

1. Włącz dopływ wody, aby całkowicie napełnić zbiornik i sprawdź szczelność wszystkich połączeń. W przypadku stwierdzenia nieszczelności należy je usunąć.
2. Sprawdź każdy wylot pod kątem prawidłowego przepływu wody. Jeśli przepływ wody jest nieprawidłowy, skontaktuj się z nami w celu uzyskania porady.

>> INSTRUKCJE OBSŁUGI <<

1. Najpierw otwórz wylot wody z podgrzewacza wody, a następnie otwórz wlot wody, podgrzewacz wody zacznie napełniać się wodą.
2. Gdy z wylotu wypływa woda, oznacza to, że podgrzewacz wody został całkowicie napełniony wodą.
3. Następnie można zamknąć wylot wody.
4. Następnie podgrzewacz wody jest gotowy do użycia.
5. Włóż wtyczkę zasilającą do gniazda, w tym momencie zaświeci się kontrolka.

**UWAGA:** W przypadku pierwszego użycia (lub pierwszego użycia po konserwacji lub czyszczeniu) podgrzewacz wody nie może zostać włączony, dopóki nie zostanie całkowicie napełniony wodą. Podczas napełniania wodą przynajmniej jeden z wylotów wody podgrzewacza musi być otwarty, aby odprowadzać powietrze.

**UWAGA:** Podczas normalnej pracy wlot wody powinien być ustawiony w stanie OTWARTY.

6. Ponieważ temperatura wody wewnątrz podgrzewacza wody może osiągnąć nawet 75 °C, gorąca woda nie może być narażona na kontakt z ludzkimi ciałami, gdy jest początkowo używana. Dostosuj temperaturę wody do odpowiedniego punktu, aby uniknąć poparzenia.
7. To urządzenie może automatycznie kontrolować temperaturę. Gdy temperatura wody w podgrzewaczu wody osiągnie ustawioną temperaturę (ustawioną na 75 °C), zostanie on automatycznie wyłączony i przejdzie w stan KEEP WARM. Gdy temperatura wody spadnie do określonego punktu, zostanie ona automatycznie włączona w celu przywrócenia ogrzewania, dzięki czemu nie nastąpi przerwa w dostawie ciepłej wody. Gdy podgrzewacz wody wyłączy się automatycznie, wskaźnik ogrzewania zgaśnie.

**OSTRZEŻENIE:** Jeśli przewód zasilający zostanie uszkodzony podczas użytkowania, musi zostać wymieniony przez producenta, jego przedstawiciela serwisowego lub podobne wykwalifikowane osoby w celu uniknięcia zagrożenia.

8. W przypadku uszkodzenia jakichkolwiek części i podzespołów podgrzewacza wody należy skontaktować się z lokalnym serwisem lub podobnym wykwalifikowanym personelem w celu dokonania naprawy oraz użyć części zamiennych i podzespołów dostarczonych przez producenta

## >> KONSERWACJA <<

1. Często sprawdzaj wtyczkę i gniazdo zasilania, aby upewnić się, że mają dobry, niezawodny kontakt i są dobrze uziemione bez przegrzania.

2. Jeśli podgrzewacz wody nie będzie używany przez dłuższy czas, zwłaszcza w regionach o niskiej temperaturze atmosferycznej (poniżej 0 °C), należy spuścić wodę z pojemnika, aby zapobiec uszkodzeniu urządzenia w wyniku zamarznięcia wody w pojemniku.
3. Aby zapewnić wydajną pracę podgrzewacza wody przez długi czas, zaleca się okresowe czyszczenie zbiornika i osadów na elemencie grzejnym.
4. Zaleca się sprawdzanie pręta anodowego co pół roku. Jeśli materiały ochrony anodowej zostały zużyte, należy wymienić pręt anodowy na nowy.

**>> SCHEMAT ELEKTRYCZNY <<**

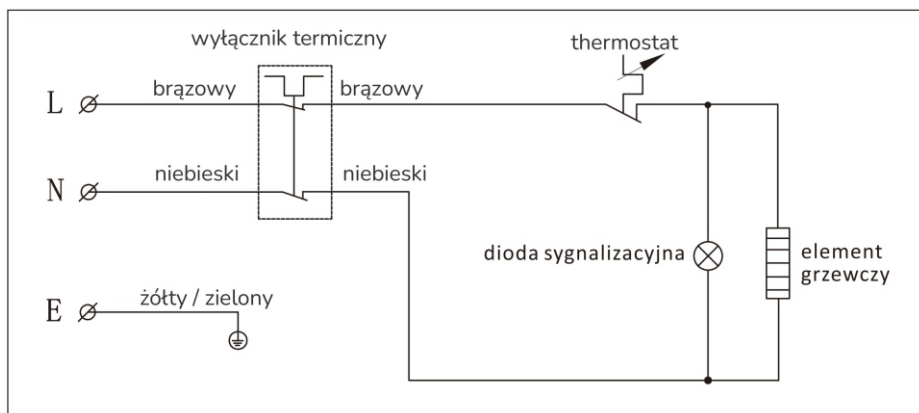

**>> ROZWIĄZYWANIE PROBLEMÓW <<**

Awaria	Przyczyna	Rozwiązanie
brak zasilania / brak pracy / brak funkcji	a. brak zasilania b. Podgrzewacz wody nie włącza się	c. Sprawdź zasilanie sieciowe d. sprawdź wtyczkę i gniazdo

wskaźnik ogrzewania wyłączony	Awaria urządzenia kontrolującego temperaturę	W celu naprawy należy skontaktować się z lokalnym przedstawicielem serwisu lub podobnym wykwalifikowanym personelem.
brak wypływającej ciepłej wody	<ul style="list-style-type: none"> <li>a. odcięcie dopływu bieżącej wody</li> <li>b. zbyt niskie ciśnienie wody</li> <li>a. wlot wody nie jest otwarty</li> </ul>	<ul style="list-style-type: none"> <li>a. oczekiwanie na przywrócenie dostaw bieżącej wody</li> <li>b. używać podgrzewacza wody, gdy ciśnienie jest normalne</li> <li>a. otworzyć wlot wody</li> </ul>
zbyt wysoka temperatura wody wylotowej	Awaria urządzenia kontrolującego temperaturę	W celu naprawy należy skontaktować się z lokalnym przedstawicielem serwisu lub podobnym wykwalifikowanym personelem.
wyciek wody	problem z uszczelnieniem połączeń rur	sprawdzić połączenia sosen, w razie potrzeby wymienić materiały uszczelniające



Niniejszy produkt nie może być traktowany jako odpad domowy, lecz powinien zostać przekazany do odpowiedniego punktu zbiórki odpadów w celu recyklingu sprzętu elektronicznego. Zapewnienie prawidłowej utylizacji tego produktu pomoże zapobiec potencjalnym negatywnym konsekwencjom dla środowiska i zdrowia ludzkiego, które w przeciwnym razie mogłyby zostać spowodowane niewłaściwym postępowaniem z odpadami tego produktu. Należy skontaktować się z lokalnymi władzami, firmą zajmującą się utylizacją odpadów komunalnych lub sklepem, w którym produkt został zakupiony.

**UWAGI: Specyfikacja produktu może ulec zmianie bez wcześniejszego powiadomienia. Wszystkie cechy i parametry tego produktu są podane przez producenta.**

## >> KARTA GWARANCYJNA <<

Ten podgrzewacz wody jest objęty trzyletnią gwarancją na zbiornik wewnętrzny na wszelkie wady produkcyjne, licząc od daty sprzedaży.

W przypadku jakichkolwiek reklamacji należy skontaktować się ze sprzedawcą lub najbliższym centrum serwisowym firmy.

### **Niniejsza gwarancja jest ważna tylko wtedy, gdy...**

1. Urządzenie nie było otwierane ani manipulowane przez osoby nieupoważnione.
2. Urządzenie należy pozostawić na miejscu i skontaktować się z naszym centrum serwisowym w celu przeprowadzenia kontroli.
3. Karta gwarancyjna lub pokwitowanie zakupu są należycie podpisane przez autoryzowanego sprzedawcę i są przedstawiane wraz z reklamacją.
4. Urządzenie zostało zainstalowane, jest używane i konserwowane zgodnie z instrukcją obsługi.

### **Niniejsza gwarancja nie obejmuje...**

1. Uszkodzenia spowodowane odpryskami, złuszczeniem, poszyciem i wgnieceniami.
2. Pęknięcie lub uszkodzenie elementów wykonanych z bakeliny, mocznika, SAN i podobnych tworzyw sztucznych, części gumowych i sznurka.
3. Normalne zużycie części.
4. Uszkodzenia wynikające z wypadku, niewłaściwej obsługi lub zaniedbania i nieprawidłowej instalacji ze strony klienta.

### **Odpowiedzialność za wynikłe straty lub szkody nie jest akceptowana ani dorożumiana.**

Numer modelu: \_\_\_\_\_

Numer seryjny: \_\_\_\_\_

Data otrzymania zakupu: \_\_\_\_\_

Nazwa i adres dealera: \_\_\_\_\_

\_\_\_\_\_  
Nazwa i adres właściciela: \_\_\_\_\_

**Firma zastrzega sobie prawo do zmiany projektu i specyfikacji bez wcześniejszego powiadomienia w ramach polityki ciągłego doskonalenia technicznego.**

### **Importer:**

**Aveeo Sp. z o.o.**

**09-100 Płońsk**

**Ul. Płocka 89**

**[www.aveeo.pl](http://www.aveeo.pl)**

**[biuro@aveeo.pl](mailto:biuro@aveeo.pl)**

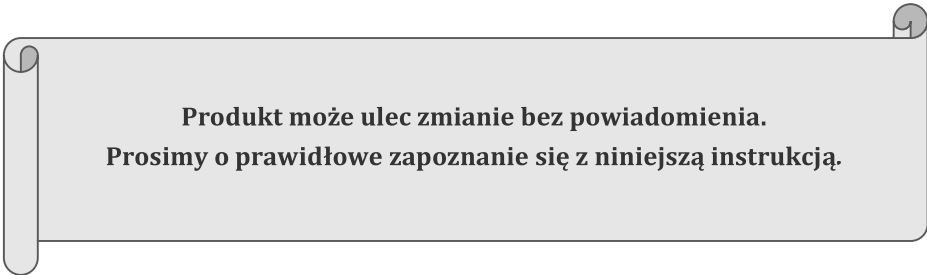

**Produkt może ulec zmianie bez powiadomienia.  
Prosimy o prawidłowe zapoznanie się z niniejszą instrukcją.**