

OPERATION MANUAL

BETRIEBSANLEITUNG
MANUEL D'UTILISATION
ISTRUZIONI DI FUNZIONAMENTO

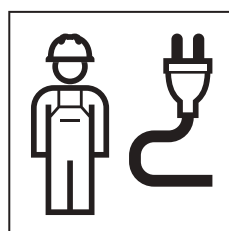
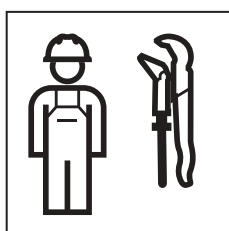

Sécurité	5
Au sujet de ce document	5
Utilisation conforme	5
Consignes de sécurité	6
Descriptif du produit	7
Vue d'ensemble du système	7
Régulateur principal Geberit.....	9
Caractéristiques.....	9
Caractéristiques techniques	9
Installation	10
Raccordements et éléments de commande	10
Thermostat d'ambiance Geberit	12
Caractéristiques.....	12
Caractéristiques techniques	12
Périodes et programmes de chauffage	13
Fonction Party (RCD2 uniquement)	13
Fonction ECO (RCD2 uniquement).....	13
Fonction Vacances (RCD2 uniquement).....	13
Sélection du mode de fonctionnement (RCD2 uniquement)	13
Explication des symboles	14
Capteur de température extérieure Geberit	16
Caractéristiques.....	16
Règles de montage	17
Raccordement au régulateur principal Geberit.....	17
Capteur de température de tuyauterie Geberit.....	18
Caractéristiques.....	18
Installation	18
Raccordement au régulateur principal Geberit.....	18
Capteur de point de rosée Geberit	19
Caractéristiques.....	19
Installation	19
Raccordement au régulateur principal Geberit.....	19
Antenne Geberit	20
Caractéristiques.....	20
Installation	20
Raccordement au régulateur principal Geberit.....	20
Servomoteur Geberit	21
Caractéristiques.....	21
Caractéristiques techniques	21
Montage.....	21
Raccordement au régulateur principal Geberit.....	22
Transformateur Geberit	23
Caractéristiques.....	23
Caractéristiques techniques	23
Raccordement au régulateur principal Geberit.....	23
Exemples d'application	25
Chauffage, thermostat d'ambiance filaire	26

Chauffage, thermostat d'ambiance sans fil	28
Chauffage/refroidissement, thermostat d'ambiance filaire	30
Chauffage/refroidissement, thermostat d'ambiance sans fil	32
Chauffage/refroidissement avec régulation de la température aller, thermostat d'ambiance filaire	34
Chauffage/refroidissement avec régulation de la température aller, thermostat d'ambiance sans fil	36
Connecteur de bus régulateur principal	38
Utilisation du régulateur principal Geberit	39
Témoins lumineux (LED)	39
Mise en service du régulateur principal Geberit	40
Sélection du schéma hydraulique	41
Appairage des thermostats d'ambiance et des zones de chauffage	42
Configuration du master	43
Affectation master et slaves	43
Activation manuelle des sorties	44
Réinitialisation du régulateur principal	45
Utilisation du thermostat d'ambiance Geberit	46
Paramétrage des fonctions de base	46
Affecter des thermostats d'ambiance et des zones de chauffage	46
Suppression de l'appairage des thermostats d'ambiance et des zones de chauffage	46
Réglage de la date et de l'heure	47
Réglage de la température diurne	47
Réglage de la température nocturne	47
Paramétrage de la température hors gel (RCD2 uniquement)	48
Paramétrage des périodes de chauffage	48
Sélection du programme de chauffage	49
Réglage du signal sonore	50
Paramétrage des fonctions confort (RCD2 uniquement)	51
Activer la fonction Party (RCD2 uniquement)	51
Désactiver la fonction Party (RCD2 uniquement)	51
Activer la fonction ECO (RCD2 uniquement)	51
Désactiver la fonction ECO (RCD2 uniquement)	51
Activer la fonction Vacances (RCD2 uniquement)	51
Désactiver la fonction Vacances (RCD2 uniquement)	52
Activer et désactiver le mode de fonctionnement (RCD2 uniquement)	52
Affichage des valeurs de base	52
Affichage des valeurs fournies par les capteurs	53
Affichage des informations sur l'appareil	54
Réglage de l'affichage	55
Réglage des fonctions de régulation	57
Calibrage des capteurs, réglage des verrouillages de menus et de touches	59
Configuration du régulateur principal Geberit	61
Réinitialisation aux réglages d'usine	64
Dépannage	65
Maintenance	66
Remplacement des piles (thermostats d'ambiance sans fil)	66

Elimination	67
Substances.....	67
Élimination des déchets d'équipements électriques et électroniques	67

Sécurité

Au sujet de ce document

Le présent document s'adresse aux exploitants du système de régulation de la température de surface Geberit. Le système de régulation est constitué des composants suivants :

- régulateur principal Geberit (n° d'art. 651.432.00.1)
- thermostat d'ambiance Geberit RCD1 (n° d'art. 651.425.00.1, 651.426.00.1)
- thermostat d'ambiance Geberit RCD2 (n° d'art. 651.427.00.1, 651.428.00.1)
- antenne Geberit (n° d'art. 651.436.00.1)
- capteur de température extérieure Geberit (n° d'art. 651.437.00.1)
- capteur de température de tuyauterie Geberit (n° d'art. 651.438.00.1)
- capteur de point de rosée Geberit (n° d'art. 651.439.00.1)
- transformateur Geberit (n° d'art. 651.440.00.1)
- servomoteur Geberit 230 V CA (n° d'art. 651.420.00.1)
- servomoteur Geberit 24 V CA (n° d'art. 651.423.00.1)

Utilisation conforme

Le système de régulation de la température de surface Geberit est conçu pour le chauffage et le refroidissement de pièces individuelles dans une plage de température comprise entre 2 et 30 °C.

Le système de régulation de la température de surface Geberit peut être associé et utilisé avec les nourrices de distribution d'autres fabricants. Pour cela, les conditions suivantes doivent être remplies :

- filetage de la nourrice de distribution : eurocône
- obus de valve : M30 x 1,5 mm
- course obus de valve : 3,2 mm
- espacement sorties de la nourrice : > 45 mm

Toute autre utilisation est considérée comme non conforme. Geberit ne saurait être tenu responsable des conséquences d'une utilisation non conforme.

Consignes de sécurité

- La mise en service et l'utilisation doivent être réalisées par l'exploitant ou l'utilisateur dans les limites stipulées par le présent manuel d'utilisation.
- Le montage et l'installation doivent être réalisés par des installateurs sanitaires qualifiés.
- Utiliser uniquement dans des environnements ne comportant aucun risque d'incendie.
- Ne pas utiliser de produits présentant des anomalies et/ou des dommages visibles.
- N'effectuer aucune modification ni installation complémentaire sur les composants.
- Les réparations doivent être exécutées par une personne qualifiée et uniquement avec des pièces de rechange et des accessoires d'origine.



AVERTISSEMENT

Décharge électrique

Une installation inappropriée peut entraîner des blessures.

- ▶ Le raccordement électrique ne doit être réalisé que par une personne qualifiée en électricité.
- ▶ Avant de raccorder le câble, couper l'alimentation électrique.

Descriptif du produit

Vue d'ensemble du système

Le système de régulation de la température de surface Geberit est utilisé pour la régulation du chauffage ou du refroidissement de pièces individuelles piloté par temporisation ou capteur de température. Il est conçu pour la régulation d'un maximum de 6 zones de chauffage indépendantes et de 36 zones de chauffage avec une extension correspondante. Un maximum de 4 servomoteurs peut être piloté dans chaque zone de chauffage.

Le régulateur principal Geberit est alimenté avec une tension de 230 V CA. En cas de mise en œuvre de servomoteurs avec une tension nominale de 24 V CA, un transformateur Geberit supplémentaire est nécessaire.

Un thermostat d'ambiance RCD1 ou RCD2 Geberit est utilisé pour chaque zone de chauffage. Ce thermostat mesure la température ambiante et règle la température de consigne, ainsi que les périodes et les programmes de chauffage.

Différents capteurs et la possibilité d'activer des vannes-mélangeuses et des pompes étendent encore le champ des applications envisageables. → Voir « Exemples d'application », page 25.

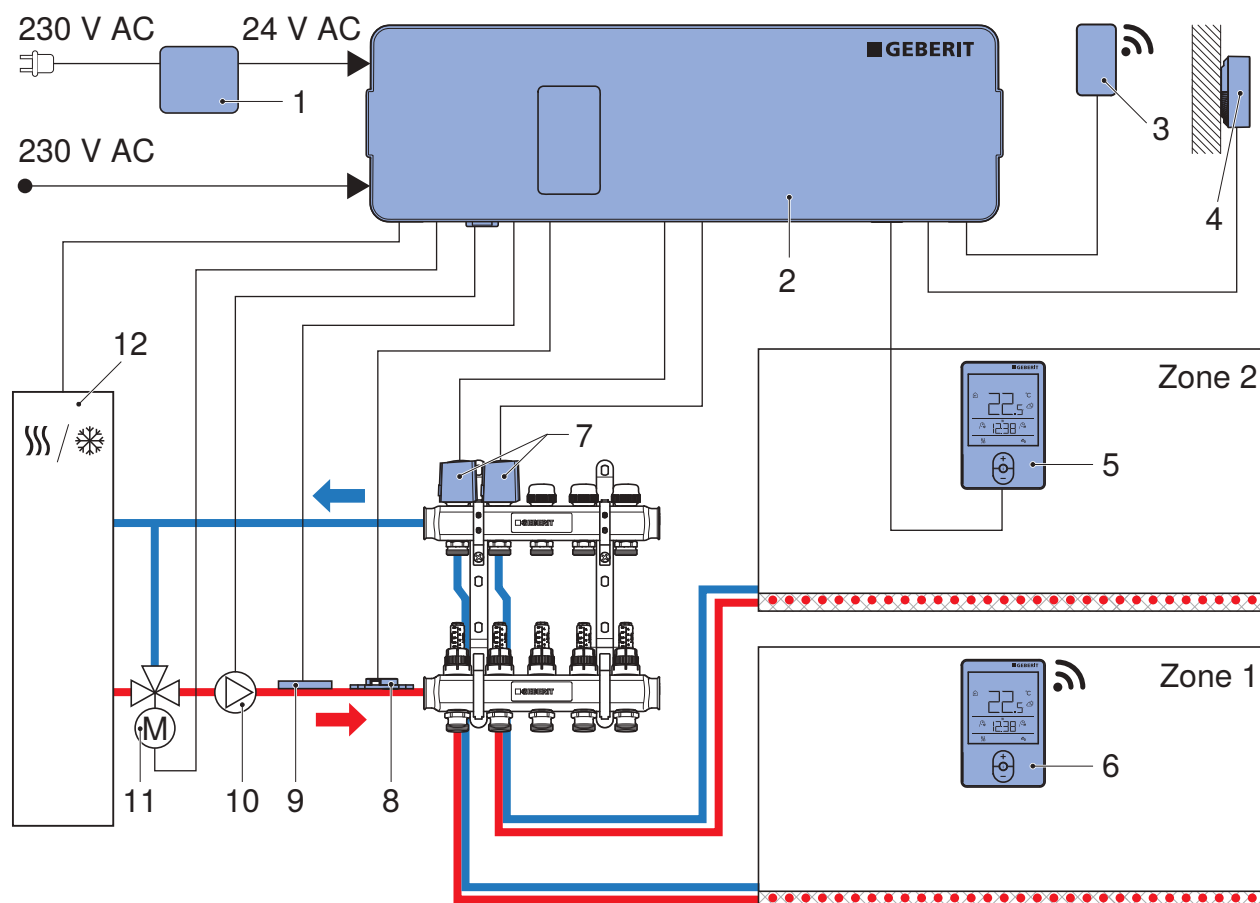

Illustration 1: Composants du système de régulation de la température de surface Geberit

- 1 Transformateur Geberit, pour servomoteurs avec une tension nominale de 24 V CA
- 2 Régulateur principal Geberit
- 3 Antenne Geberit, pour la communication avec les thermostats d'ambiance Geberit sans fil
- 4 Capteur de température extérieure Geberit
- 5 Thermostat d'ambiance Geberit RCD1 ou RCD2, filaire

- 6 Thermostat d'ambiance Geberit RCD1 ou RCD2, sans fil
- 7 Servomoteur Geberit, 230 V CA ou 24 V CA
- 8 Capteur de point de rosée Geberit, uniquement pour les applications de refroidissement
- 9 Capteur de température de tuyauterie Geberit
- 10 Pilotage de pompes externes, 230 V CA
- 11 Pilotage de servomoteur de vanne-mélangeuse externe, 230 V CA
- 12 Générateur de chaleur externe
 - Signal du générateur de chaleur externe : chauffage ou refroidissement
 - Pilotage du générateur de chaleur externe : marche/arrêt

Régulateur principal Geberit

Caractéristiques

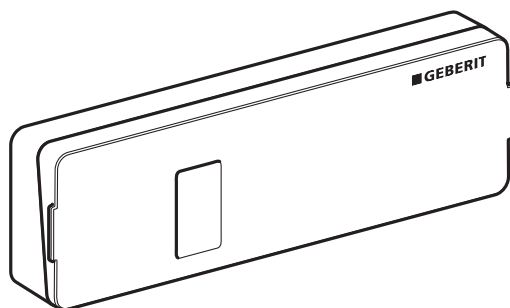

Illustration 2: Régulateur principal Geberit

Caractéristiques :

- régulation de jusqu'à 6 zones de chauffage ou de refroidissement indépendantes dans le temps
- raccordement de jusqu'à 14 servomoteurs Geberit
- régulation à 2 points des servomoteurs
- transformateur Geberit nécessaire en cas de servomoteurs avec tension nominale de 24 V CA
- affichage du fonctionnement à LED
- pour thermostats d'ambiance avec et sans fil
- pour fixation sur rail DIN dans l'armoire de distribution

Entrées :

- entrée pour capteur de température extérieure Geberit
- entrée pour capteur de température de tuyauterie Geberit
- entrée pour capteur de point de rosée Geberit
- entrée pour basculement chauffage/refroidissement
- entrée pour minuterie externe pour activation de différentes fonctions

Sorties :

- sortie pour pompe externe
- sortie pour servomoteur de vanne-mélangeuse externe
- sortie pour générateur de chaleur externe

Communication :

- interface bus pour extensions du système
- port USB pour mises à jour logicielles
- prise d'antenne pour thermostats d'ambiance sans fil

Caractéristiques techniques

Classe de protection	I
Degré de protection	IP20
Température ambiante	0–50 °C
Tension nominale	230 V / 50 Hz
Puissance absorbée	max. 2 100 W
Puissance absorbée, standby	0,5 W



Le produit doit être installé conformément aux instructions de montage fournies.

Raccordements et éléments de commande

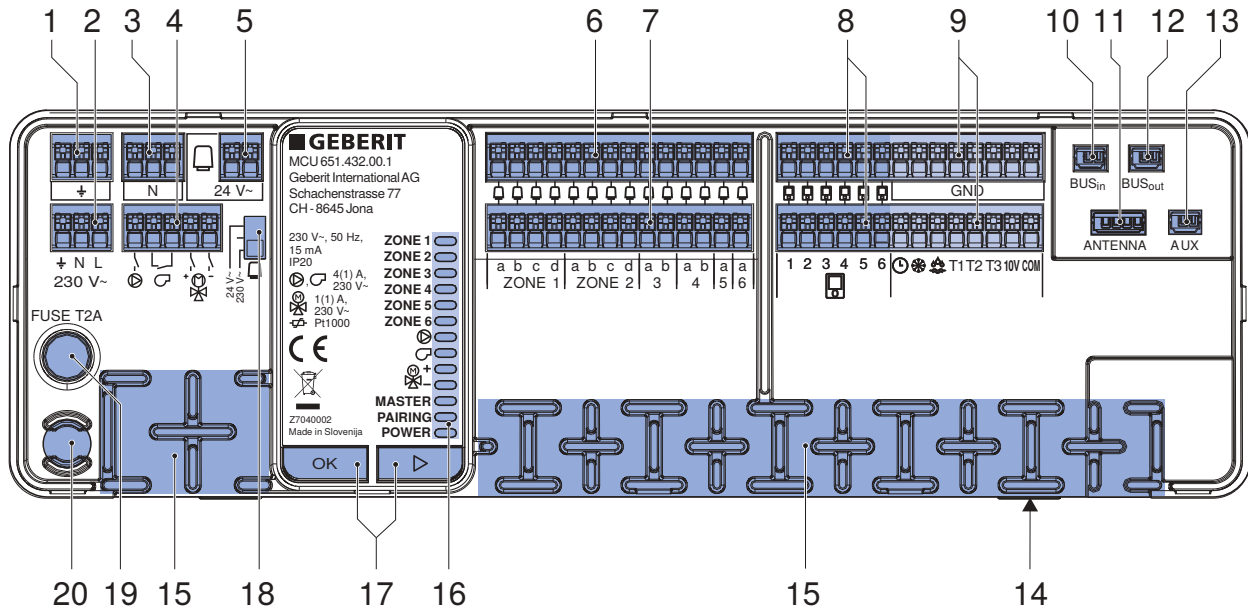

Illustration 3: Raccordements et éléments de commande

- 1 Borne de raccordement mise à la terre
- 2 Borne de raccordement tension d'alimentation 230 V CA
- 3 Borne de raccordement conducteur neutre
- 4 Borne de raccordement sorties
 - Pompe, 230 V CA, max. 3,5 A, non protégée
 - Générateur de chaleur, contact sans potentiel, max. 3,5 A, non protégé (contact ouvert = arrêt, contact fermé = marche)
 - Ouverture servomoteur de vanne-mélangeuse, 230 V CA, max. 1 A
 - Fermeture servomoteur de vanne-mélangeuse, 230 V CA, max. 1 A
- 5 Borne de raccordement tension d'alimentation 24 V CA, uniquement en cas d'utilisation de servomoteurs avec tension nominale de 24 V CA
- 6 Borne de raccordement conducteur neutre pour servomoteurs
- 7 Borne de raccordement pour servomoteurs
 - Zone de chauffage 1 = max. 4 servomoteurs, max. 0,6 A par servomoteur
 - Zone de chauffage 2 = max. 4 servomoteurs, max. 0,6 A par servomoteur
 - Zone de chauffage 3 = max. 2 servomoteurs, max. 0,6 A par servomoteur
 - Zone de chauffage 4 = max. 2 servomoteurs, max. 0,6 A par servomoteur
 - Zone de chauffage 5 = max. 1 servomoteur, max. 1,2 A par servomoteur
 - Zone de chauffage 6 = max. 1 servomoteur, max. 1,2 A par servomoteur
- 8 Borne de raccordement pour thermostats d'ambiance filaires Geberit
 - Max. 6 thermostats d'ambiance pour les zones de chauffage 1–6

9 Borne de raccordement pour capteurs externes



-  Entrée pour minuterie externe (contact ouvert = fonction inactive, contact fermé = fonction active). La fonction est pilotée par le paramètre [externe Zeitschaltuhr] dans le menu C1.4. → Voir « Configuration du régulateur principal Geberit », page 61.
 -  Entrée pour le signal du générateur de chaleur externe pour le basculement chauffage/refroidissement (contact ouvert = chauffage, contact fermé = refroidissement)
 -  Entrée pour capteur de point de rosée Geberit
 - T1 entrée pour capteur de température de tuyauterie Geberit
 - T2 entrée pour capteur de température extérieure Geberit
 - T3 réservée pour les applications futures
 - Tension d'alimentation 10 V pour capteur de point de rosée 10 V CC (produit tiers) ou le pilotage d'un générateur de chaleur 0–10 V
 - COM réservée pour les applications futures
- 10 BUS_{in} Interface bus pour extensions du système, entrée
- 11 ANTENNA Prise pour l'antenne Geberit, pour la communication avec les thermostats d'ambiance sans fil
- 12 BUS_{out} Interface bus pour extensions du système, sortie
- 13 AUX Réservée pour les applications futures
- 14 Port USB pour mises à jour logicielles
- 15 Décharge de traction pour câbles branchés
- 16 Témoins lumineux (LED)
- 17 Touches de mise en service
- 18 Basculement tension d'alimentation des servomoteurs 230 V CA ou 24 V CA
- 19 Fusible 2 A, 230 V CA, temporisé (protection des sorties pour servomoteurs)
- 20 Fusible de réserve 2 A, 230 V AC, temporisé

Tableau 1: Dimensionnement des câbles de raccordement

Bornes de raccordement		Type de câble	Section [mm ²]
1, 2, 3, 4	Alimentation électrique et sorties	Fil, avec embout	0,75–1,5
6, 7	Servomoteurs	Fil, avec embout	0,5–0,75
8	Thermostats d'ambiance	Fil, avec embout	0,25–0,5
9	Capteurs	Fil, avec embout	0,18–0,5

Thermostat d'ambiance Geberit

Caractéristiques

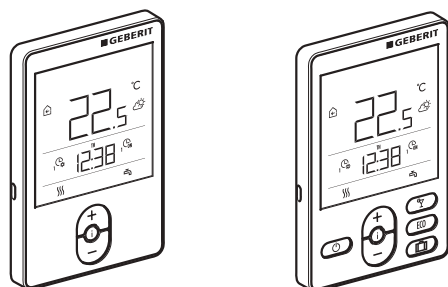

Illustration 4: Thermostats d'ambiance Geberit RCD1 et RCD2

Les deux modèles du thermostat d'ambiance Geberit sont proposés en variante filaire et sans fil. Les deux variantes peuvent être combinées.

Les thermostats d'ambiance Geberit sont dotés des fonctions suivantes :

Fonction	RCD1	RCD2
Réglage de la température diurne et nocturne	✓	✓
Programmation de différentes périodes de chauffage	✓	✓
Affichage de la température ambiante	✓	✓
Affichage de la température extérieure ¹⁾	✓	✓
Affichage de l'humidité de l'air ambiant	✓	✓
Affichage de la pression atmosphérique de l'air ambiant	✓	✓
Raccordement possible d'un capteur externe de température ambiante (prise AUX du thermostat d'ambiance)	✓	✓
Affichage de la qualité de l'air ambiant	–	✓
Choix du mode de fonctionnement (chauffage/refroidissement marche/arrêt)	–	✓
Fonction Party avec durée de fonctionnement réglable	–	✓
Fonction ECO avec durée de fonctionnement réglable	–	✓
Fonction Vacances programmable jusqu'à 99 jours	–	✓

¹⁾ Capteur de température extérieure Geberit requis

→ Voir « Utilisation du thermostat d'ambiance Geberit », page 46 pour l'utilisation des thermostats d'ambiance.

Caractéristiques techniques

	RCD1	RCD2
Puissance absorbée	0,02 W	
Degré de protection	IP30	
Classe de protection	III	
Matériau du boîtier	Thermoplast	
Température ambiante	0–40 °C	
Température de stockage	-20–65 °C	
Capteur externe de température ambiante	CTN 10 kΩ	
Poids	115 g	135 g

Périodes et programmes de chauffage

Il est possible de paramétrer jusqu'à 21 périodes de chauffage dans les programmes CH1 et CH2. Une heure de mise en marche et une heure d'arrêt sont définies pour chaque période. Le thermostat d'ambiance Geberit règle la température diurne paramétrée à partir de l'heure de mise en marche. Dès que l'heure d'arrêt est atteinte, le thermostat règle la température sur la valeur choisie pour la nuit.

Le programme de chauffage actif (CH1 ou CH2) peut être sélectionné manuellement sur le thermostat d'ambiance. Le programme de chauffage CH1 peut ainsi par exemple contenir les programmes horaires pour le fonctionnement normal et le programme CH2 ceux choisis pour le mode vacances.

Fonction Party (RCD2 uniquement)

La fonction Party permet d'augmenter temporairement la température ambiante. Les périodes de chauffage habituelles sont alors suspendues. La durée de la fonction Party est sélectionnée lors de son activation. Une fois cette durée écoulée, les périodes de chauffage habituelles sont réactivées. La fonction Party peut être désactivée manuellement à tout moment.

Fonction ECO (RCD2 uniquement)

La fonction ECO permet de diminuer temporairement la température ambiante. Les périodes de chauffage habituelles sont alors suspendues. La durée de la fonction ECO est sélectionnée lors de son activation. Une fois cette durée écoulée, les périodes de chauffage habituelles sont réactivées. La fonction ECO peut être désactivée manuellement à tout moment.

Fonction Vacances (RCD2 uniquement)

La fonction Vacances permet de diminuer la température ambiante pour une durée maximale de 99 jours. Les périodes de chauffage habituelles sont alors suspendues. La durée de la fonction Vacances est sélectionnée lors de son activation. Une fois cette durée écoulée, les périodes de chauffage habituelles sont réactivées. La fonction Vacances peut être désactivée manuellement à tout moment.

Sélection du mode de fonctionnement (RCD2 uniquement)

La touche <marche/arrêt> permet d'activer et de désactiver manuellement le mode de fonctionnement actuel (chauffage ou refroidissement). En cas de désactivation du mode de fonctionnement, le régulateur se place en mode hors gel.

Explication des symboles

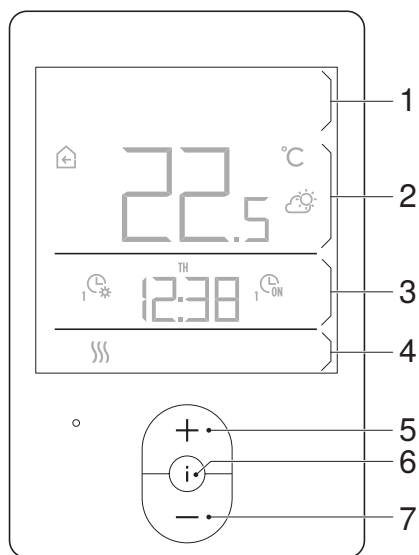

Thermostat d'ambiance Geberit RCD1



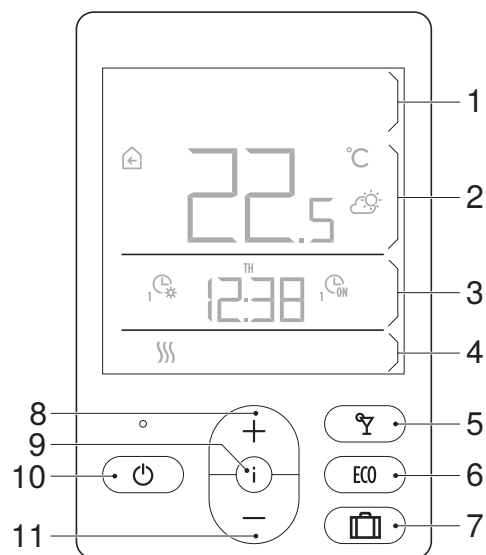



















- 1 Première zone d'affichage
- 2 Seconde zone d'affichage
- 3 Troisième zone d'affichage
- 4 Quatrième zone d'affichage
- 5 Touche <+>
- 6 Touche <Info>
- 7 Touche <->



Thermostat d'ambiance Geberit RCD2

- 1 Première zone d'affichage
- 2 Seconde zone d'affichage
- 3 Troisième zone d'affichage
- 4 Quatrième zone d'affichage
- 5 Touche <Party>
- 6 Touche <ECO>
- 7 Touche <Vacances>
- 8 Touche <+>
- 9 Touche <Info>
- 10 Touche <marche/arrêt> (choix du mode de fonctionnement)
- 11 Touche <->

Symbole	Description
°C	Température ambiante mesurée, capteur interne de température
°C	Température extérieure mesurée
°C	Température aller mesurée
°C	Température ambiante mesurée, capteur externe de température ambiante
RH%	Humidité relative de l'air mesurée
°C±	Température diurne paramétrée
°C±	Température nocturne paramétrée
°C±	Température hors gel paramétrée
	Prévision météo « ensoleillé »
	Prévision météo « partiellement nuageux »

Symbole	Description
	Prévision météo « nuageux »
	Prévision météo « pluie »
	Chauffage activé
	Refroidissement activé
	Menu de paramétrage activé
	Avertissement
	Information, p. ex. mode hors gel activé
	Piles déchargées ¹⁾
	Verrouillage des touches activé
	Pilotage par minuterie externe du régulateur principal
	Affichage master/slave <ul style="list-style-type: none"> • allumée : master • clignote : slave
	Puissance du signal radio ¹⁾ et affichage mode appairage
	Qualité de l'air ambiant, COV ³⁾ <ul style="list-style-type: none"> • allumée : bonne qualité de l'air ambiant (0–100) • clignote : qualité satisfaisante de l'air ambiant (101–200) • clignote et  : mauvaise qualité de l'air ambiant (201–500)
	Programme horaire activé, température diurne ²⁾
	Programme horaire activé, température nocturne ²⁾
	Heure de fin de la fonction Party / ECO ³⁾
	Date de fin de la fonction Vacances ³⁾
	Fonction Party activée ³⁾
	Fonction ECO activée ³⁾
	Fonction Vacances activée ³⁾
	Mode de fonctionnement (chauffage ou refroidissement) désactivé, mode hors gel activé ³⁾

¹⁾ Uniquement pour les thermostats d'ambiance sans fil

²⁾ 1 : programme de chauffage CH1 activé, 2 : programme de chauffage CH2 activé

³⁾ Uniquement avec RCD2

Capteur de température extérieure Geberit

Caractéristiques

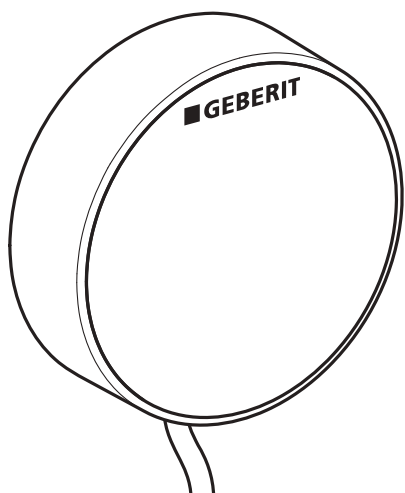

Illustration 5: Capteur de température extérieure Geberit

Le capteur de température extérieure Geberit mesure la température extérieure, qui est utilisée pour régler la température aller. Le régulateur principal Geberit se fonde sur la température extérieure et la courbe de chauffage pour régler la température aller à l'aide d'une vanne-mélangeuse. La température extérieure est affichée sur tous les thermostats d'ambiance Geberit reliés au même régulateur principal Geberit.

→ Voir « Exemples d'application », page 25 (chauffage avec réglage de la température aller).

→ Voir « Configuration du régulateur principal Geberit », page 61 (menu C4.x, Réglage de la courbe de chauffage).

Caractéristiques :

- pour mesurer la température extérieure
- pour régler la température aller
- pour installation sur mur extérieur

Règles de montage

i Le produit doit être installé conformément aux instructions de montage fournies.

Positionner le capteur de température extérieure Geberit sur un mur extérieur en respectant les principes suivants :

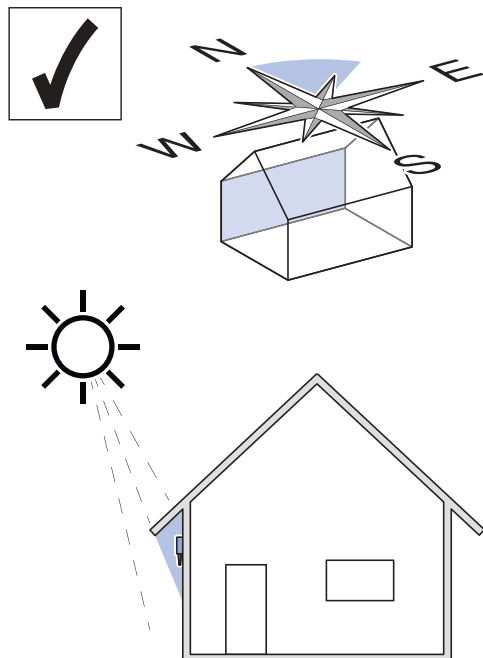

- L'installer sur le mur le plus froid du bâtiment, en général du côté nord.
- Lorsque cela n'est pas possible, l'installer sur le côté est, sans rayonnement solaire direct.
- Éviter tout rayonnement solaire direct, par exemple grâce à une installation sous l'avant-toit.
- L'installer au minimum 2,5 m au-dessus du sol.
- Ne pas le placer au-dessus d'une fenêtre, d'une porte ou d'une sortie de ventilation.

Raccordement au régulateur principal Geberit

► Brancher le capteur de température extérieure Geberit sur les bornes de raccordement T2 et GND.

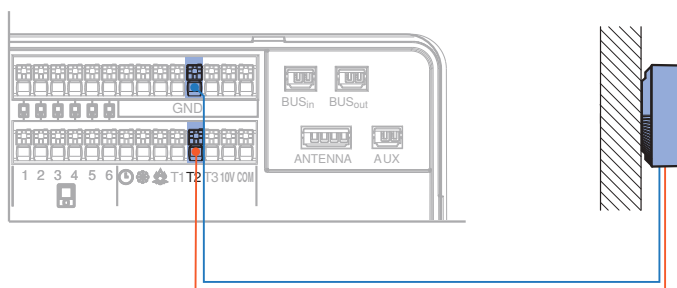

Longueur maximale du câble : 50 m

Capteur de température de tuyauterie Geberit

Caractéristiques

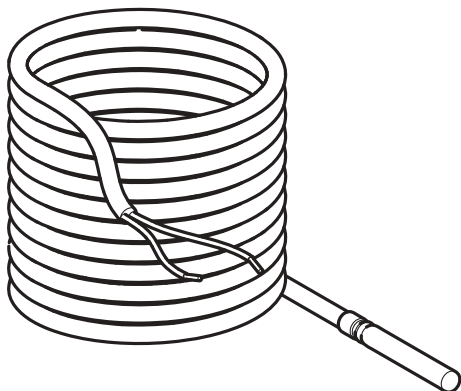

Illustration 6: Capteur de température de tuyauterie Geberit

Lorsqu'une vanne-mélangeuse est utilisée pour réguler la température aller, il convient d'installer un capteur de température de tuyauterie Geberit sur le départ de la nourrice de distribution. Ce capteur mesure la température aller actuelle qui est utilisée pour la régulation.

Caractéristiques :

- pour mesurer la température aller
- pour installation sur le départ de la nourrice de distribution

Installation



Le produit doit être installé conformément aux instructions de montage fournies.

Raccordement au régulateur principal Geberit



Brancher le capteur de température de tuyauterie Geberit sur les bornes de raccordement T1 et GND.

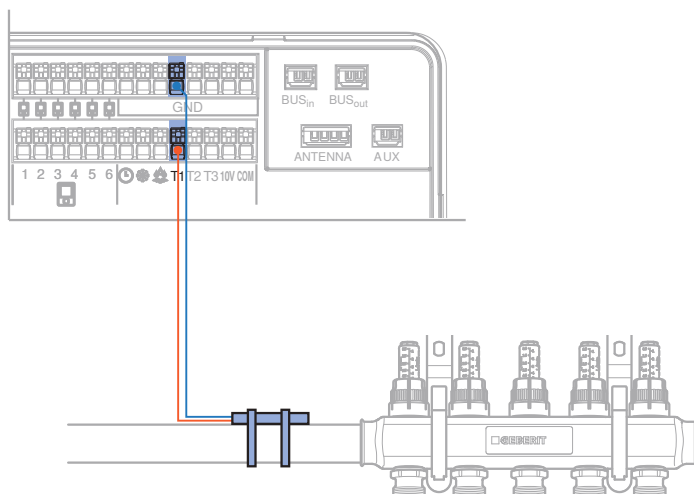

Capteur de point de rosée Geberit

Caractéristiques

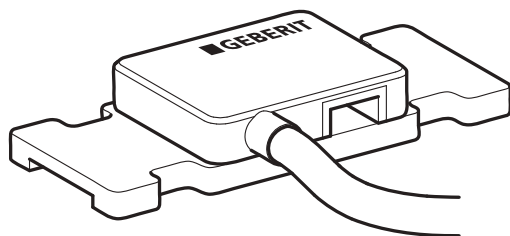

Illustration 7: Capteur de point de rosée Geberit

Lorsque le système de régulation de la température de surface Geberit est utilisé pour le refroidissement, il convient d'installer un capteur de point de rosée Geberit sur le départ de la nourrice de distribution. Ce capteur mesure l'humidité de l'air. En cas d'atteinte d'un seuil critique, le système de régulation ferme tous les servomoteurs et désactive ainsi le mode refroidissement. Cela permet d'éviter la formation de condensation sur les composants.

Caractéristiques :

- pour mesurer l'humidité de l'air
- pour installation sur le départ de la nourrice de distribution
- pour désactiver le mode refroidissement lorsque l'humidité de l'air atteint un seuil critique

Installation



Le produit doit être installé conformément aux instructions de montage fournies.

Raccordement au régulateur principal Geberit



Brancher la sortie sur les bornes de raccordement  et GND.

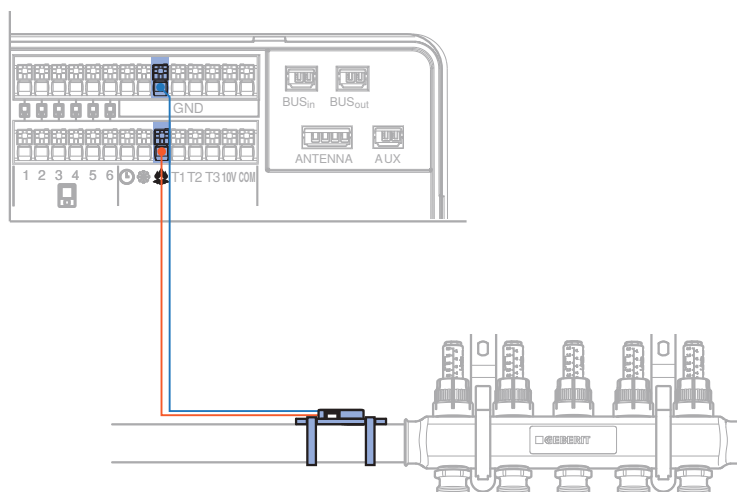

Antenne Geberit

Caractéristiques

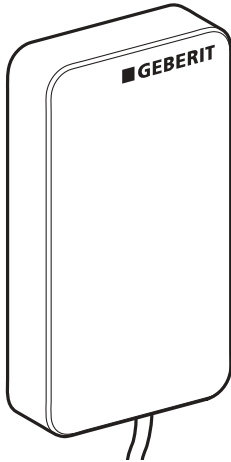

Illustration 8: Antenne Geberit

Lorsque des thermostats d'ambiance Geberit sans fil sont utilisés, il est indispensable d'installer une antenne Geberit pour assurer la communication.

Caractéristiques :

- pour la communication entre le régulateur principal Geberit et les thermostats d'ambiance Geberit sans fil
- pour montage à l'extérieur de l'armoire de distribution

Les armoires de distribution Geberit sont par défaut équipées d'un support d'antenne placé à l'extérieur du boîtier métallique. Les avantages sont les suivants :

- antenne invisible de l'extérieur
- meilleure transmission du signal, pas de perturbation liée au boîtier métallique
- antenne pouvant être ajoutée ultérieurement

Installation



Le produit doit être installé conformément aux instructions de montage fournies.

Raccordement au régulateur principal Geberit

- ▶ Brancher l'antenne Geberit sur la prise ANTENNA.

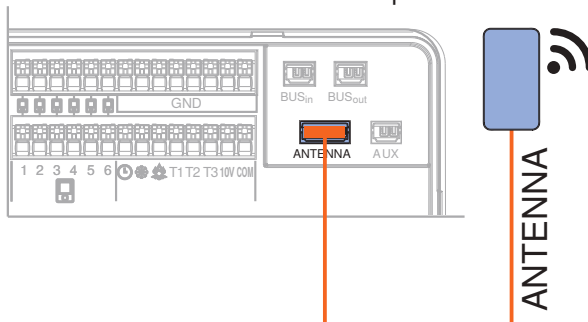

Une antenne séparée est nécessaire pour chaque régulateur principal Geberit.

Servomoteur Geberit

Caractéristiques

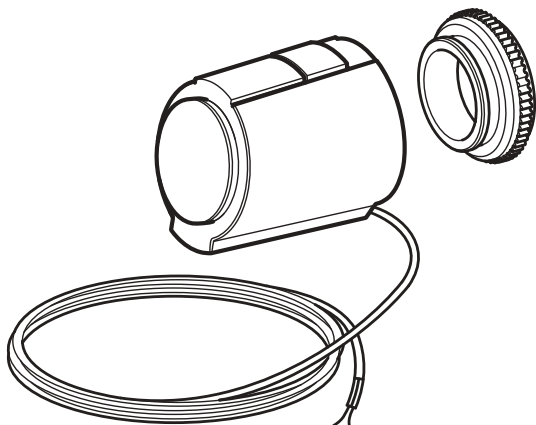

Illustration 9: Servomoteur Geberit

Caractéristiques :

- pour la régulation de circuits de chauffage au sol
- pour nourrice de distribution avec filetage de raccordement eurocône et obus de valve M30 x 1,5 mm
- fermé hors tension
- transformateur Geberit nécessaire en cas de tension nominale de 24 V CA

Caractéristiques techniques

Classe de protection	II
Degré de protection	IP54
Température ambiante	0–60 °C
Température de stockage	-25 – +65 °C
Puissance	100 N
Course	4 mm
Tension nominale	230 V CA ou 24 V CA
Puissance absorbée	1 W

Montage

- 1 Visser l'anneau adaptateur sur la vanne.
- 2 Positionner le servomoteur Geberit sur l'anneau adaptateur et l'encliqueter en exerçant une pression par le dessus.

Raccordement au régulateur principal Geberit



AVERTISSEMENT

Décharge électrique

Une installation inappropriée peut entraîner des blessures.

- ▶ Le raccordement électrique ne doit être réalisé que par une personne qualifiée en électricité.
- ▶ Avant de raccorder le câble, couper l'alimentation électrique.

1

En cas d'utilisation de servomoteurs 24 V CA, placer l'interrupteur à proximité de la borne de raccordement sur la position 24 V CA.

2

Brancher le conducteur neutre du servomoteur Geberit sur la borne de raccordement  .

3

Brancher le conducteur de phase du servomoteur Geberit sur la borne de raccordement du circuit de chauffage correspondant (1–4).

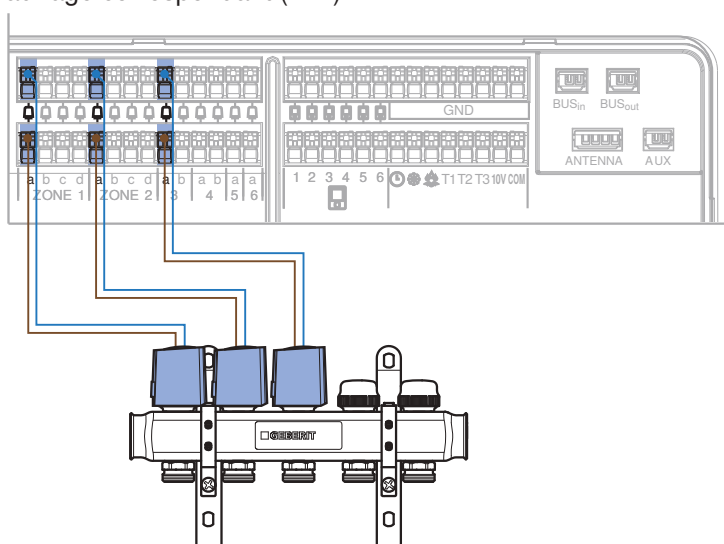

Transformateur Geberit

Caractéristiques

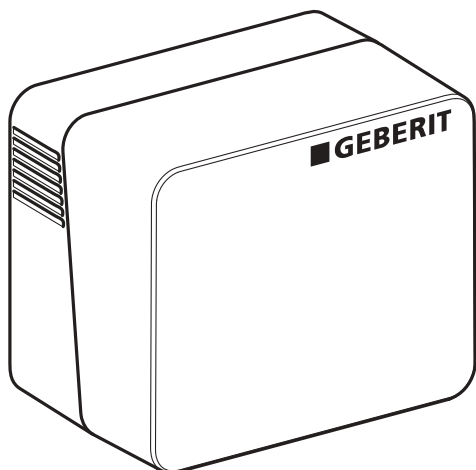

Illustration 10: Transformateur Geberit

Caractéristiques :

- pour l'alimentation électrique de servomoteurs Geberit 24 V CA
- raccordement au régulateur principal Geberit
- en cas d'extension du système avec plusieurs régulateurs principaux Geberit, alimenter chaque régulateur principal à l'aide d'un transformateur séparé.
- pour fixation sur rail DIN dans l'armoire de distribution → Voir instructions de montage du régulateur principal Geberit.

Caractéristiques techniques

Tension nominale	230 V / 50 Hz
Tension de sortie	24 V c.a.
Puissance absorbée	38 W
Température de service	0–50 °C
Température de stockage	-20–70 °C

Raccordement au régulateur principal Geberit



AVERTISSEMENT

Décharge électrique

Une installation inappropriée peut entraîner des blessures.

- ▶ Le raccordement électrique ne doit être réalisé que par une personne qualifiée en électricité.
- ▶ Avant de raccorder le câble, couper l'alimentation électrique.

1 Retirer le recouvrement rouge de la borne de raccordement 24 V CA.

2 Placer l'interrupteur à proximité de la borne de raccordement sur la position 24 V CA.

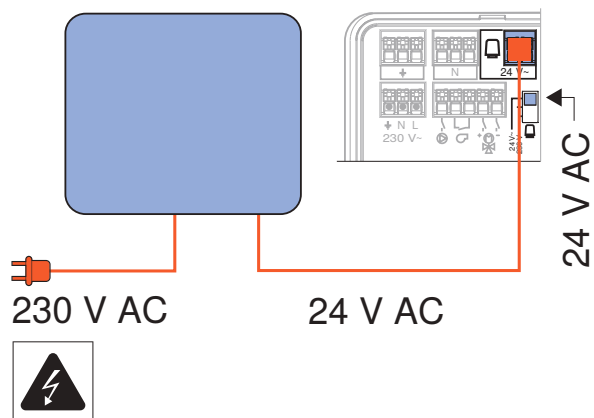
3 Brancher le transformateur Geberit sur la borne de raccordement 24 V CA.

Le transformateur Geberit est équipé d'une prise électrique et d'un connecteur 24 V CA.

Exemples d'application

Les exemples d'application suivants sont composés d'1 régulateur principal Geberit avec 3 zones de chauffage et 1 servomoteur Geberit par zone de chauffage. Tous ces exemples peuvent être étendus de la manière suivante :

- max. 6 zones de chauffage par régulateur principal Geberit
 - zones de chauffage 1 et 2 : max. 4 servomoteurs Geberit
 - zones de chauffage 3 et 4 : max. 2 servomoteurs Geberit
 - zones de chauffage 5 et 6 : max. 1 servomoteur Geberit
- max. 6 thermostats d'ambiance Geberit par régulateur principal Geberit
Un thermostat d'ambiance peut réguler 1 ou plusieurs zones de chauffage.
- Un régulateur principal Geberit peut être combiné à un maximum de 5 régulateurs principaux supplémentaires. Il est ainsi possible de réguler un maximum de 36 zones de chauffage. Les régulateurs principaux sont raccordés à l'aide du câble de bus Geberit, n° d'art. 651.433.00.1. → Voir « Connecteur de bus régulateur principal », page 38.
- Pour chaque régulateur principal Geberit, le thermostat d'ambiance Geberit qui régule la zone de chauffage 1 peut être défini en tant que master. Le master peut avoir préséance sur certaines fonctions des autres thermostats d'ambiance, p. ex. les programmes horaires. → Voir « Paramétrage des fonctions de base », page 46.

Chauffage, thermostat d'ambiance filaire

Exemple d'application pour la régulation d'installations de chauffage au sol avec distribution à l'étage :

- schéma hydraulique 1 → Voir « Configuration du régulateur principal Geberit », page 61 (menu C1.1).
- régulation pour pièces individuelles pour jusqu'à 6 zones de chauffage indépendantes et 14 circuits de chauffage
- mode de fonctionnement chauffage
- 1 thermostat d'ambiance Geberit RCD1 ou RCD2, filaire, pour 1 ou plusieurs zones de chauffage
- 1 servomoteur Geberit 230 V CA ou 24 V CA par circuit de chauffage
- transformateur nécessaire en cas de servomoteur Geberit 24 V CA (placer l'interrupteur du régulateur principal Geberit sur la position 24 V)

Tableau 2: Composants

Nombre	Numéro d'article	Désignation
1	651.432.00.1	Régulateur principal Geberit
1-6	651.425.00.1 651.427.00.1	Thermostat d'ambiance Geberit RCD1 Thermostat d'ambiance Geberit RCD2
1-14	651.420.00.1 651.423.00.1	Servomoteur Geberit 230 V CA Servomoteur Geberit 24 V CA
1	651.440.00.1	Transformateur Geberit (en cas de servomoteurs 24 V CA)

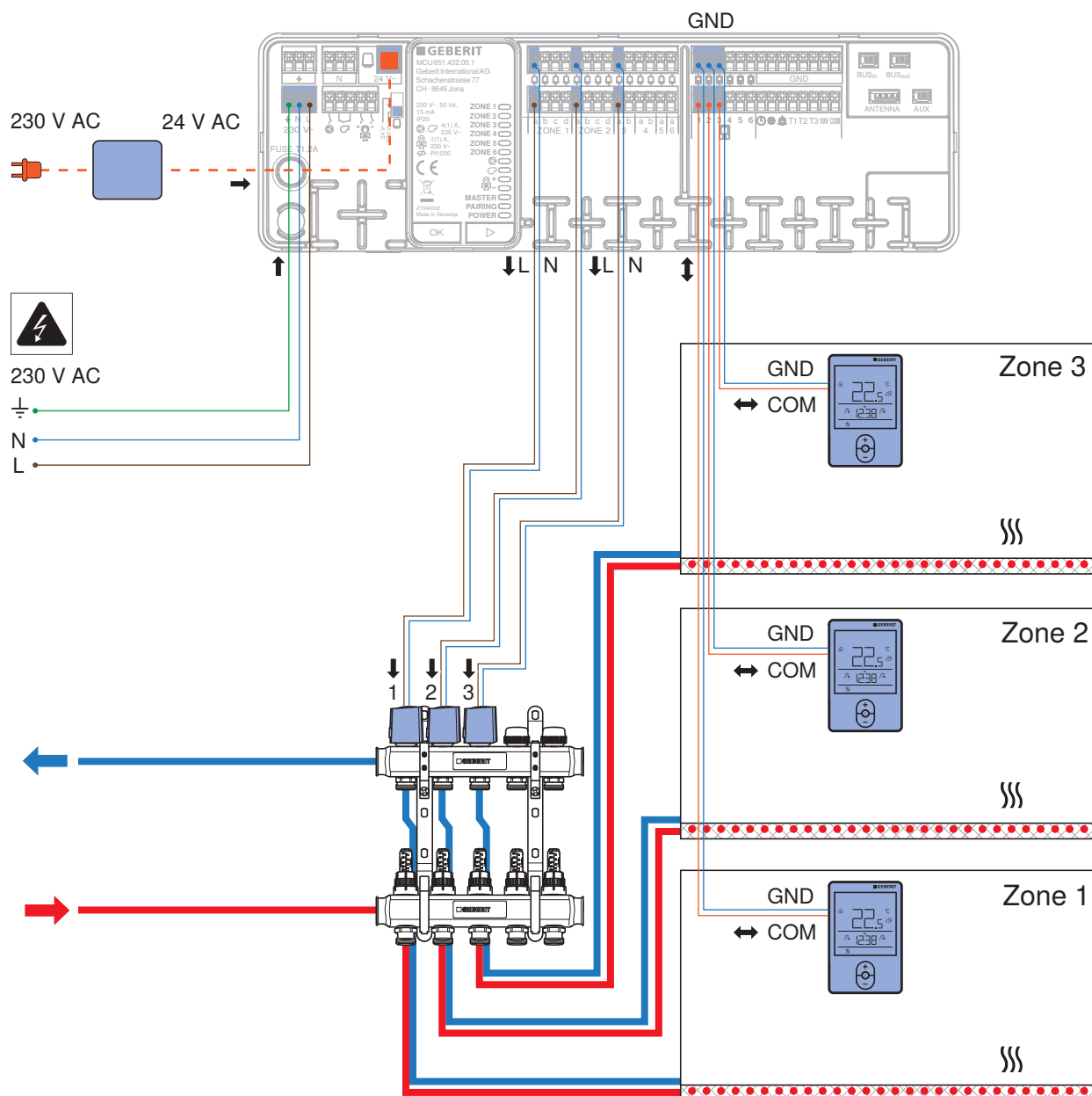

Illustration 11: Schéma de raccordement : Chauffage, thermostat d'ambiance filaire

Chauffage, thermostat d'ambiance sans fil

Exemple d'application pour la régulation d'installations de chauffage au sol avec distribution à l'étage :

- schéma hydraulique 1 → Voir « Configuration du régulateur principal Geberit », page 61 (menu C1.1).
- régulation pour pièces individuelles pour jusqu'à 6 zones de chauffage indépendantes et 14 circuits de chauffage
- mode de fonctionnement chauffage
- 1 thermostat d'ambiance Geberit RCD1 ou RCD2, sans fil, pour 1 ou plusieurs zones de chauffage
- antenne Geberit pour la communication avec les thermostats d'ambiance Geberit sans fil
Toutes les armoires de distribution Geberit sont par défaut équipées d'un support d'antenne.
- 1 servomoteur Geberit 230 V CA ou 24 V CA par circuit de chauffage
- transformateur nécessaire en cas de servomoteur Geberit 24 V CA (placer l'interrupteur du régulateur principal Geberit sur la position 24 V)

Tableau 3: Composants

Nombre	Numéro d'article	Désignation
1	651.432.00.1	Régulateur principal Geberit
1-6	651.426.00.1 651.428.00.1	Thermostat d'ambiance Geberit RCD1, sans fil Thermostat d'ambiance Geberit RCD2, sans fil
1	651.436.00.1	Antenne Geberit
1-14	651.420.00.1 651.423.00.1	Servomoteur Geberit 230 V CA Servomoteur Geberit 24 V CA
1	651.440.00.1	Transformateur Geberit (en cas de servomoteurs 24 V CA)

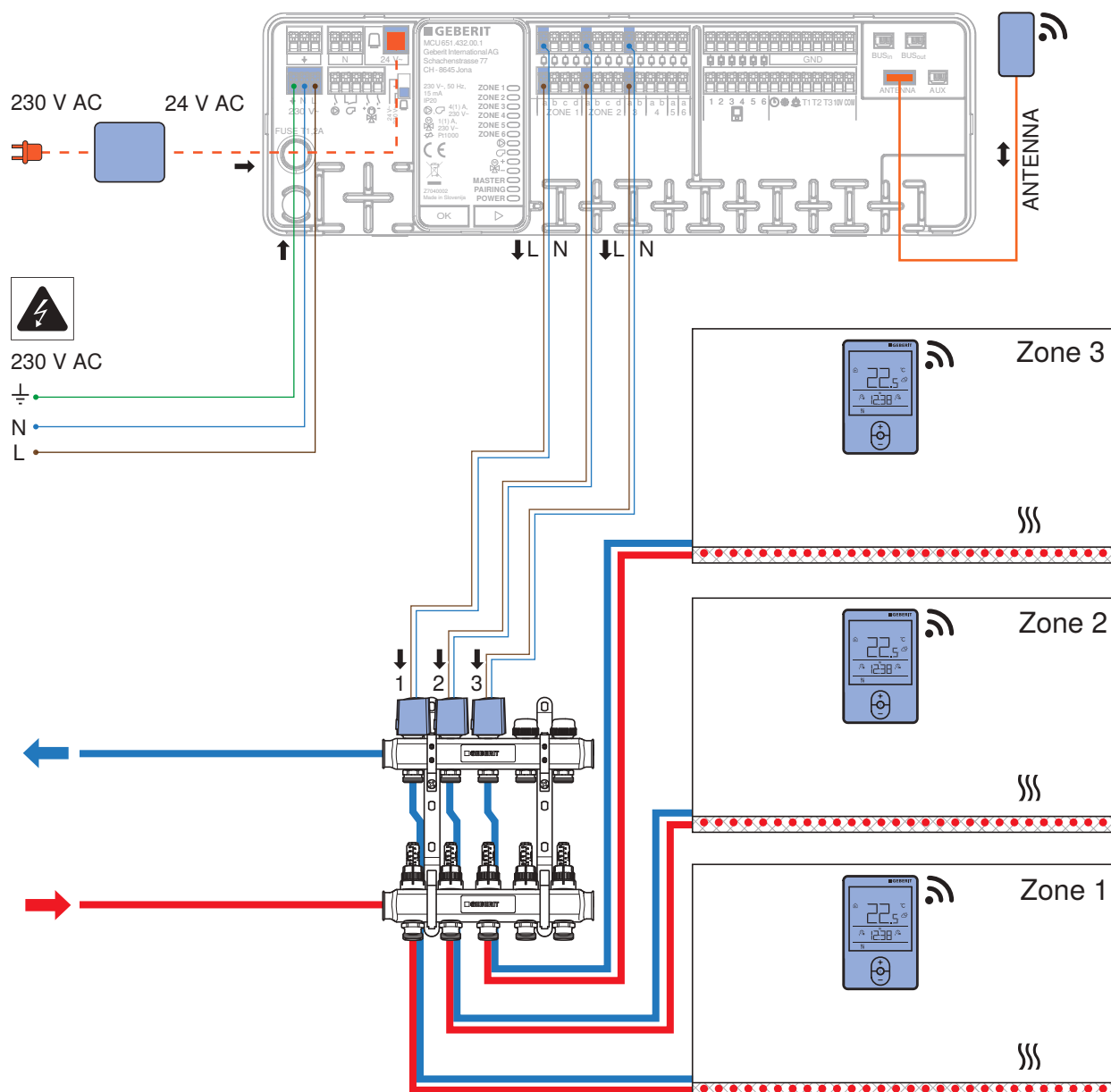



Illustration 12: Schéma de raccordement : Chauffage, thermostat d'ambiance sans fil

Chauffage/refroidissement, thermostat d'ambiance filaire

Exemple d'application pour la régulation d'installations de chauffage/refroidissement au sol avec distribution à l'étage :

- schéma hydraulique 2 → Voir « Configuration du régulateur principal Geberit », page 61 (menu C1.1).
- régulation pour pièces individuelles pour jusqu'à 6 zones de chauffage/refroidissement indépendantes et 14 circuits de chauffage/refroidissement
- mode de fonctionnement chauffage ou refroidissement
- 1 thermostat d'ambiance Geberit RCD1 ou RCD2, filaire, pour 1 ou plusieurs zones de chauffage/refroidissement
- 1 servomoteur Geberit 230 V CA ou 24 V CA par circuit de chauffage/refroidissement
- transformateur nécessaire en cas de servomoteur Geberit 24 V CA (placer l'interrupteur du régulateur principal Geberit sur la position 24 V)
- activation/désactivation d'un générateur de chaleur externe en cas de besoin de chaleur ou de refroidissement (contact ouvert = arrêt, contact fermé = marche)
- pilotage d'une pompe de circulation externe 230 V CA

La pompe de circulation et le générateur de chaleur sont mis en marche dès qu'un thermostat d'ambiance Geberit signale un besoin de chaleur ou de refroidissement et que l'un des servomoteurs Geberit est ouvert.

-  basculement chauffage/refroidissement par signal du générateur de chaleur externe (contact ouvert = chauffage, contact fermé = refroidissement)
-  capteur de point de rosée Geberit pour mesurer l'humidité de l'air sur le départ de la nourrice de distribution

Tous les servomoteurs sont fermés lorsque l'humidité de l'air atteint un seuil critique.

- T1 capteur de température de tuyauterie Geberit pour mesurer la température aller pour la mesure de l'humidité de l'air

Tableau 4: Composants

Nombre	Numéro d'article	Désignation
1	651.432.00.1	Régulateur principal Geberit
1-6	651.425.00.1 651.427.00.1	Thermostat d'ambiance Geberit RCD1 Thermostat d'ambiance Geberit RCD2
1	651.439.00.1	Capteur de point de rosée Geberit
1	651.438.00.1	Capteur de température de tuyauterie Geberit
1-14	651.420.00.1 651.423.00.1	Servomoteur Geberit 230 V CA Servomoteur Geberit 24 V CA
1	651.440.00.1	Transformateur Geberit (en cas de servomoteurs 24 V CA)

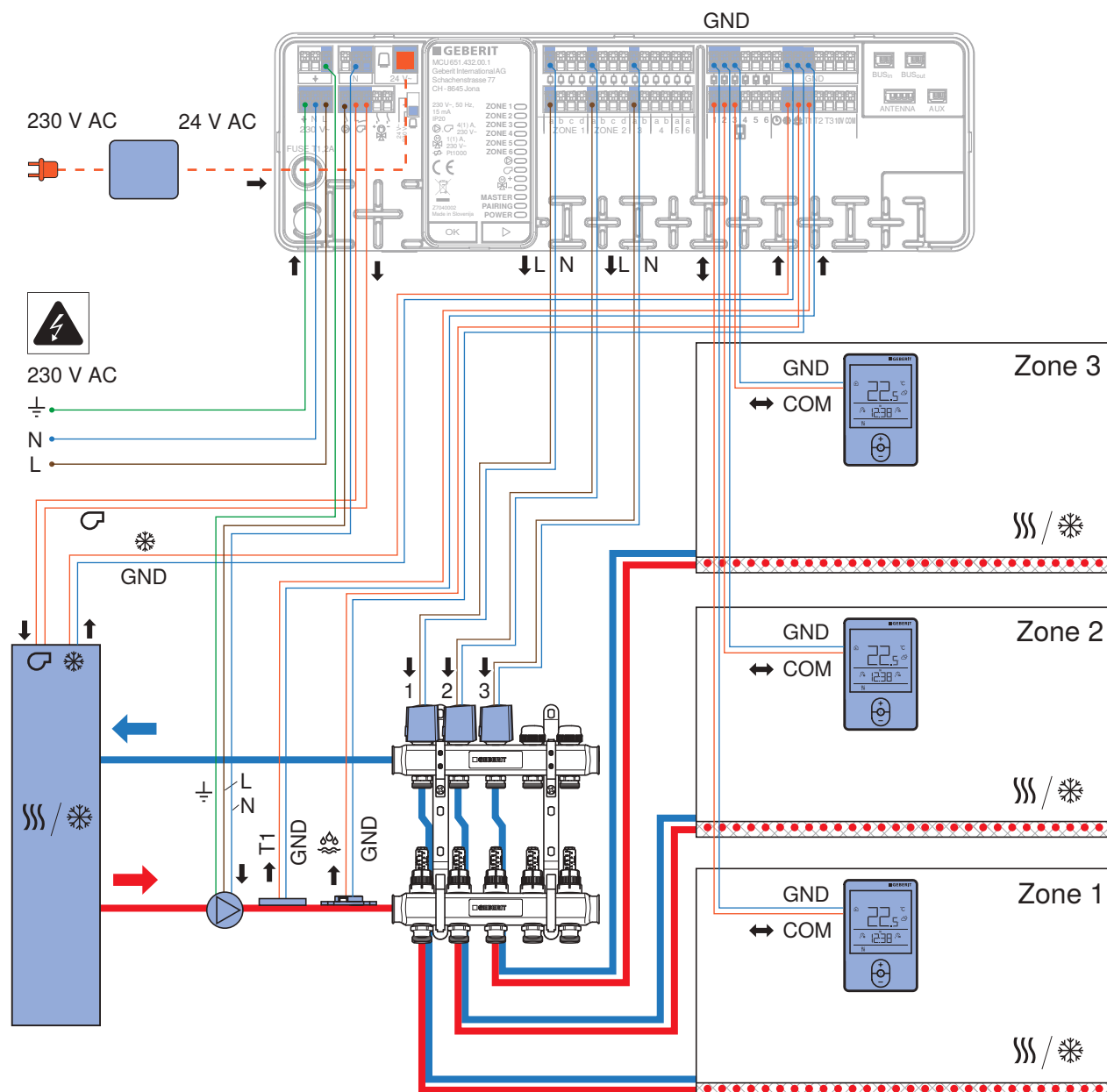

Illustration 13: Schéma de raccordement : Chauffage/refroidissement, thermostat d'ambiance filaire

Chauffage/refroidissement, thermostat d'ambiance sans fil

Exemple d'application pour la régulation d'installations de chauffage/refroidissement au sol avec distribution à l'étage :



- schéma hydraulique 2 → Voir « Configuration du régulateur principal Geberit », page 61 (menu C1.1).
- régulation pour pièces individuelles pour jusqu'à 6 zones de chauffage/refroidissement indépendantes et 14 circuits de chauffage/refroidissement
- mode de fonctionnement chauffage ou refroidissement
- 1 thermostat d'ambiance Geberit RCD1 ou RCD2, sans fil, pour 1 ou plusieurs zones de chauffage/refroidissement
- antenne Geberit pour la communication avec les thermostats d'ambiance Geberit sans fil
Toutes les armoires de distribution Geberit sont par défaut équipées d'un support d'antenne.
- 1 servomoteur Geberit 230 V CA ou 24 V CA par circuit de chauffage/refroidissement
- transformateur nécessaire en cas de servomoteur Geberit 24 V CA (placer l'interrupteur du régulateur principal Geberit sur la position 24 V)
- activation/désactivation d'un générateur de chaleur externe en cas de besoin de chaleur ou de refroidissement (contact ouvert = arrêt, contact fermé = marche)
- pilotage d'une pompe de circulation externe 230 V CA
La pompe de circulation et le générateur de chaleur sont mis en marche dès qu'un thermostat d'ambiance Geberit signale un besoin de chaleur ou de refroidissement et que l'un des servomoteurs Geberit est ouvert.
-  basculement chauffage/refroidissement par signal du générateur de chaleur externe (contact ouvert = chauffage, contact fermé = refroidissement)
-  capteur de point de rosée Geberit pour mesurer l'humidité de l'air sur le départ de la nourrice de distribution
Tous les servomoteurs sont fermés lorsque l'humidité de l'air atteint un seuil critique.
- T1 capteur de température de tuyauterie Geberit pour mesurer la température aller pour la mesure de l'humidité de l'air

Tableau 5: Composants

Nombre	Numéro d'article	Désignation
1	651.432.00.1	Régulateur principal Geberit
1-6	651.426.00.1 651.428.00.1	Thermostat d'ambiance Geberit RCD1, sans fil Thermostat d'ambiance Geberit RCD2, sans fil
1	651.436.00.1	Antenne Geberit
1	651.439.00.1	Capteur de point de rosée Geberit
1	651.438.00.1	Capteur de température de tuyauterie Geberit
1-14	651.420.00.1 651.423.00.1	Servomoteur Geberit 230 V CA Servomoteur Geberit 24 V CA
1	651.440.00.1	Transformateur Geberit (en cas de servomoteurs 24 V CA)

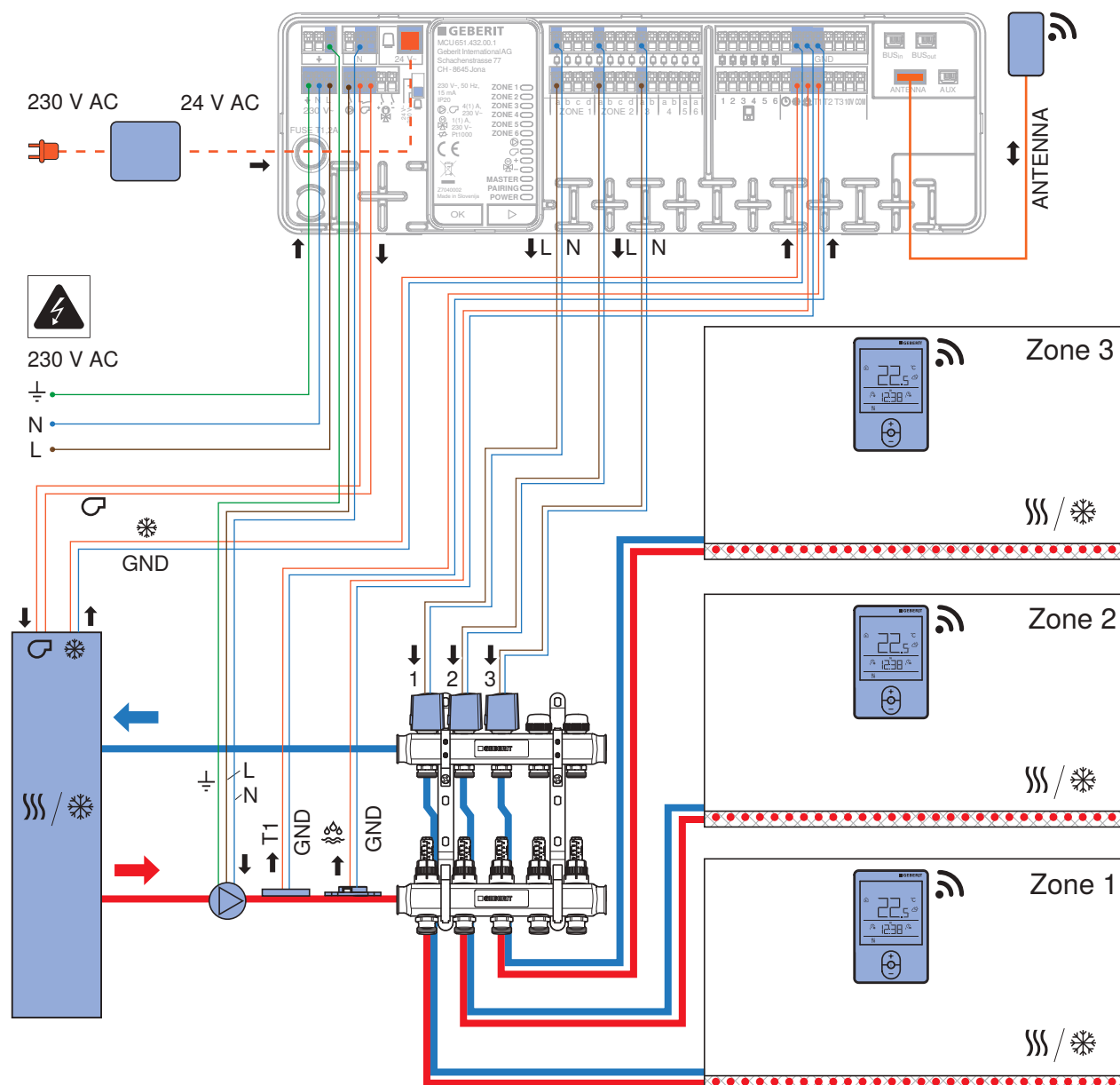



Illustration 14: Schéma de raccordement : chauffage/refroidissement, thermostat d'ambiance sans fil

Chauffage/refroidissement avec régulation de la température aller, thermostat d'ambiance filaire

Exemple d'application pour la régulation d'installations de chauffage au sol avec distribution à l'étage, avec régulation de la température aller et mesure de la température extérieure :

- schéma hydraulique 3 → Voir « Configuration du régulateur principal Geberit », page 61 (menu C1.1).
- régulation pour pièces individuelles pour jusqu'à 6 zones de chauffage indépendantes et 14 circuits de chauffage
- mode de fonctionnement chauffage ou refroidissement
- 1 thermostat d'ambiance Geberit RCD1 ou RCD2, filaire, pour 1 ou plusieurs zones de chauffage
- 1 servomoteur Geberit 230 V CA ou 24 V CA par circuit de chauffage
- transformateur nécessaire en cas de servomoteur Geberit 24 V CA (placer l'interrupteur du régulateur principal Geberit sur la position 24 V)
- activation/désactivation d'un générateur de chaleur externe en cas de besoin de chaleur ou de refroidissement (contact ouvert = arrêt, contact fermé = marche)
- pilotage d'une pompe de circulation externe 230 V CA

La pompe de circulation et le générateur de chaleur sont mis en marche dès qu'un thermostat d'ambiance Geberit signale un besoin de chaleur ou de refroidissement et que l'un des servomoteurs Geberit est ouvert.

-  basculement chauffage/refroidissement par signal du générateur de chaleur externe (contact ouvert = chauffage, contact fermé = refroidissement)
- T1 capteur de température de tuyauterie Geberit pour mesurer la température aller
- T2 capteur de température extérieure Geberit pour la régulation de la température aller et l'affichage sur le thermostat d'ambiance → Voir « Configuration du régulateur principal Geberit », page 61 (menu C4.x, Réglage de la courbe de chauffage).
-  capteur de point de rosée Geberit pour mesurer l'humidité de l'air sur le départ de la nourrice de distribution

Tous les servomoteurs sont fermés lorsque l'humidité de l'air atteint un seuil critique.

- pilotage d'un servomoteur de vanne-mélangeuse 3 voies externe 230 V CA pour la régulation de la température aller

Tableau 6: Composants

Nombre	Numéro d'article	Désignation
1	651.432.00.1	Régulateur principal Geberit
1-6	651.425.00.1 651.427.00.1	Thermostat d'ambiance Geberit RCD1 Thermostat d'ambiance Geberit RCD2
1	651.437.00.1	Capteur de température extérieure Geberit
1	651.439.00.1	Capteur de point de rosée Geberit
1	651.438.00.1	Capteur de température de tuyauterie Geberit
1-14	651.420.00.1	Servomoteur Geberit 230 V CA

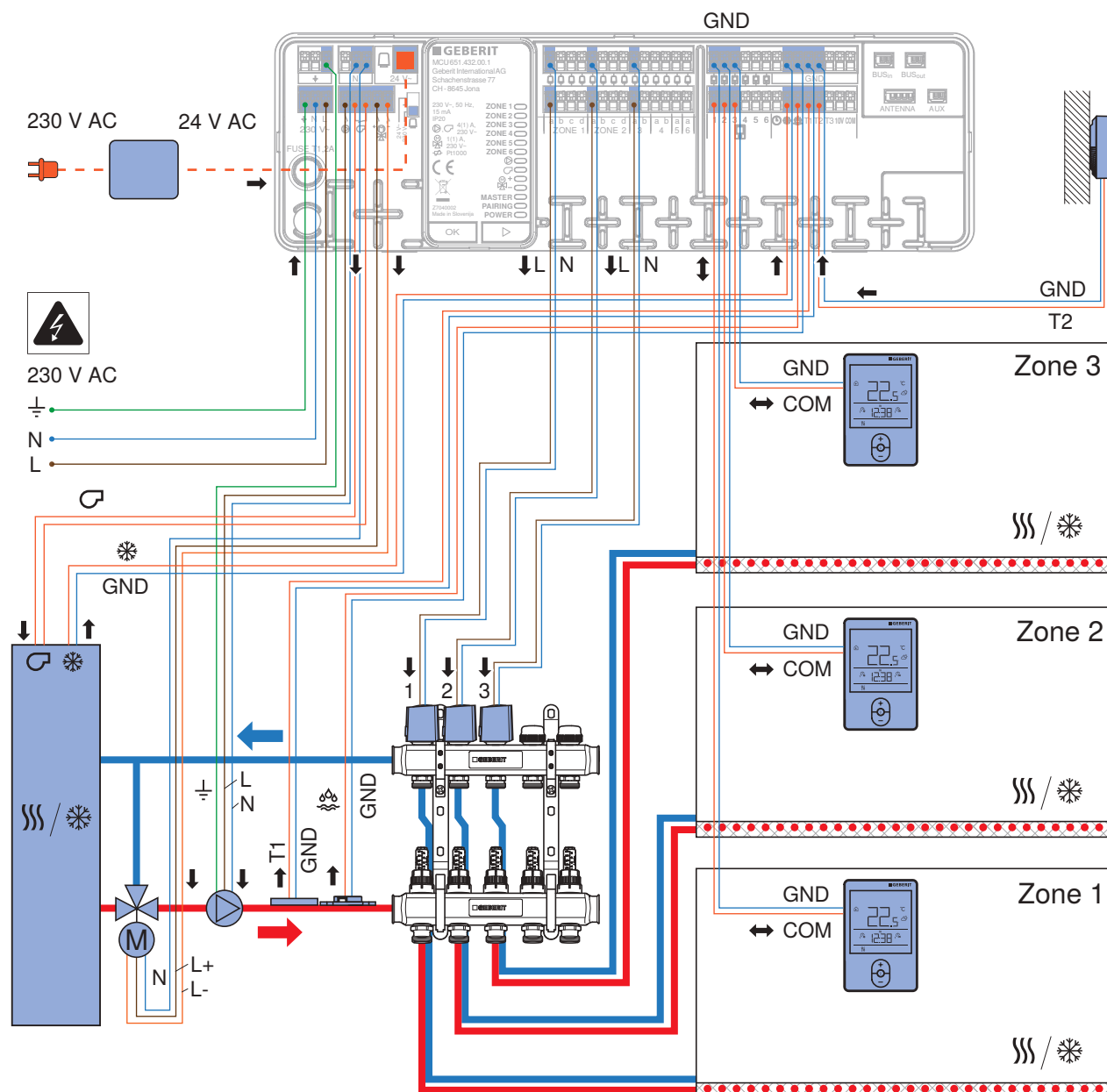

Illustration 15: Schéma de raccordement : chauffage avec régulation de la température aller, thermostat d'ambiance filaire, avec mesure de la température extérieure

Chauffage/refroidissement avec régulation de la température aller, thermostat d'ambiance sans fil

Exemple d'application pour la régulation d'installations de chauffage au sol avec distribution à l'étage, avec régulation de la température aller et mesure de la température extérieure :



- schéma hydraulique 3 → Voir « Configuration du régulateur principal Geberit », page 61 (menu C1.1).
- régulation pour pièces individuelles pour jusqu'à 6 zones de chauffage indépendantes et 14 circuits de chauffage
- mode de fonctionnement chauffage ou refroidissement
- 1 thermostat d'ambiance Geberit RCD1 ou RCD2, sans fil, pour 1 ou plusieurs zones de chauffage
- antenne Geberit pour la communication avec les thermostats d'ambiance Geberit sans fil
Toutes les armoires de distribution Geberit sont par défaut équipées d'un support d'antenne.
- 1 servomoteur Geberit 230 V CA ou 24 V CA par circuit de chauffage
- transformateur nécessaire en cas de servomoteur Geberit 24 V CA (placer l'interrupteur du régulateur principal Geberit sur la position 24 V)
- activation/désactivation d'un générateur de chaleur externe en cas de besoin de chaleur ou de refroidissement (contact ouvert = arrêt, contact fermé = marche)
- pilotage d'une pompe de circulation externe 230 V CA
La pompe de circulation et le générateur de chaleur sont mis en marche dès qu'un thermostat d'ambiance Geberit signale un besoin de chaleur ou de refroidissement et que l'un des servomoteurs Geberit est ouvert.
-  basculement chauffage/refroidissement par signal du générateur de chaleur externe (contact ouvert = chauffage, contact fermé = refroidissement)
- T1 capteur de température de tuyauterie Geberit pour mesurer la température aller
- T2 capteur de température extérieure Geberit pour la régulation de la température aller et l'affichage sur le thermostat d'ambiance → Voir « Configuration du régulateur principal Geberit », page 61 (menu C4.x, Réglage de la courbe de chauffage).
-  capteur de point de rosée Geberit pour mesurer l'humidité de l'air sur le départ de la nourrice de distribution
Tous les servomoteurs sont fermés lorsque l'humidité de l'air atteint un seuil critique.
- pilotage d'un servomoteur de vanne-mélangeuse 3 voies externe 230 V CA pour la régulation de la température aller

Tableau 7: Composants

Nombre	Numéro d'article	Désignation
1	651.432.00.1	Régulateur principal Geberit
1-6	651.426.00.1 651.428.00.1	Thermostat d'ambiance Geberit RCD1, sans fil Thermostat d'ambiance Geberit RCD2, sans fil
1	651.436.00.1	Antenne Geberit
1	651.437.00.1	Capteur de température extérieure Geberit
1	651.439.00.1	Capteur de point de rosée Geberit
1	651.438.00.1	Capteur de température de tuyauterie Geberit
1-14	651.420.00.1	Servomoteur Geberit 230 V CA

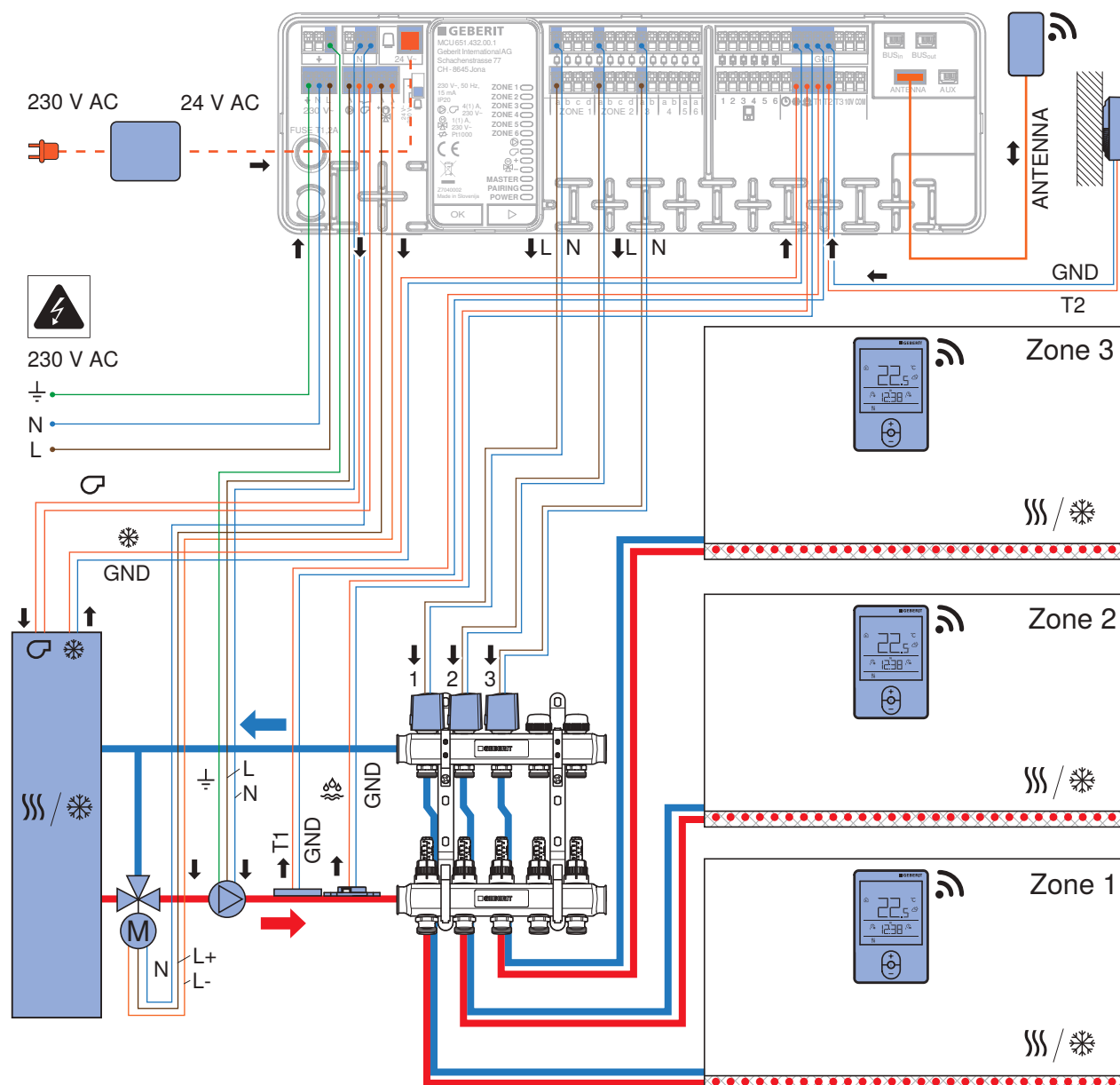

Illustration 16: Schéma de raccordement : chauffage avec régulation de la température aller, thermostat d'ambiance sans fil, avec mesure de la température extérieure

Connecteur de bus régulateur principal

Exemple d'application pour l'extension du système avec des régulateurs principaux Geberit supplémentaires :

Il est possible de relier entre eux jusqu'à 6 régulateurs principaux Geberit à l'aide d'un connecteur de bus. L'un des régulateurs principaux est défini en tant que master. Le master pilote les autres régulateurs principaux, qui sont alors configurés en mode slave.

Cette extension est réalisable sur l'ensemble des exemples d'application décrits précédemment. Le graphique ci-dessous présente les composants du premier exemple d'application.

- Régulation pour pièces individuelles pour jusqu'à 36 zones de chauffage indépendantes et 84 circuits de chauffage
- Configuration master/slave à l'aide des touches <OK> et <D> sur le régulateur principal → Voir « Mise en service du régulateur principal Geberit », page 40.
- Les valeurs mesurées par les capteurs reliés au master sont transmises aux slaves.
- Connexion des régulateurs principaux Geberit à l'aide de câbles de bus Geberit

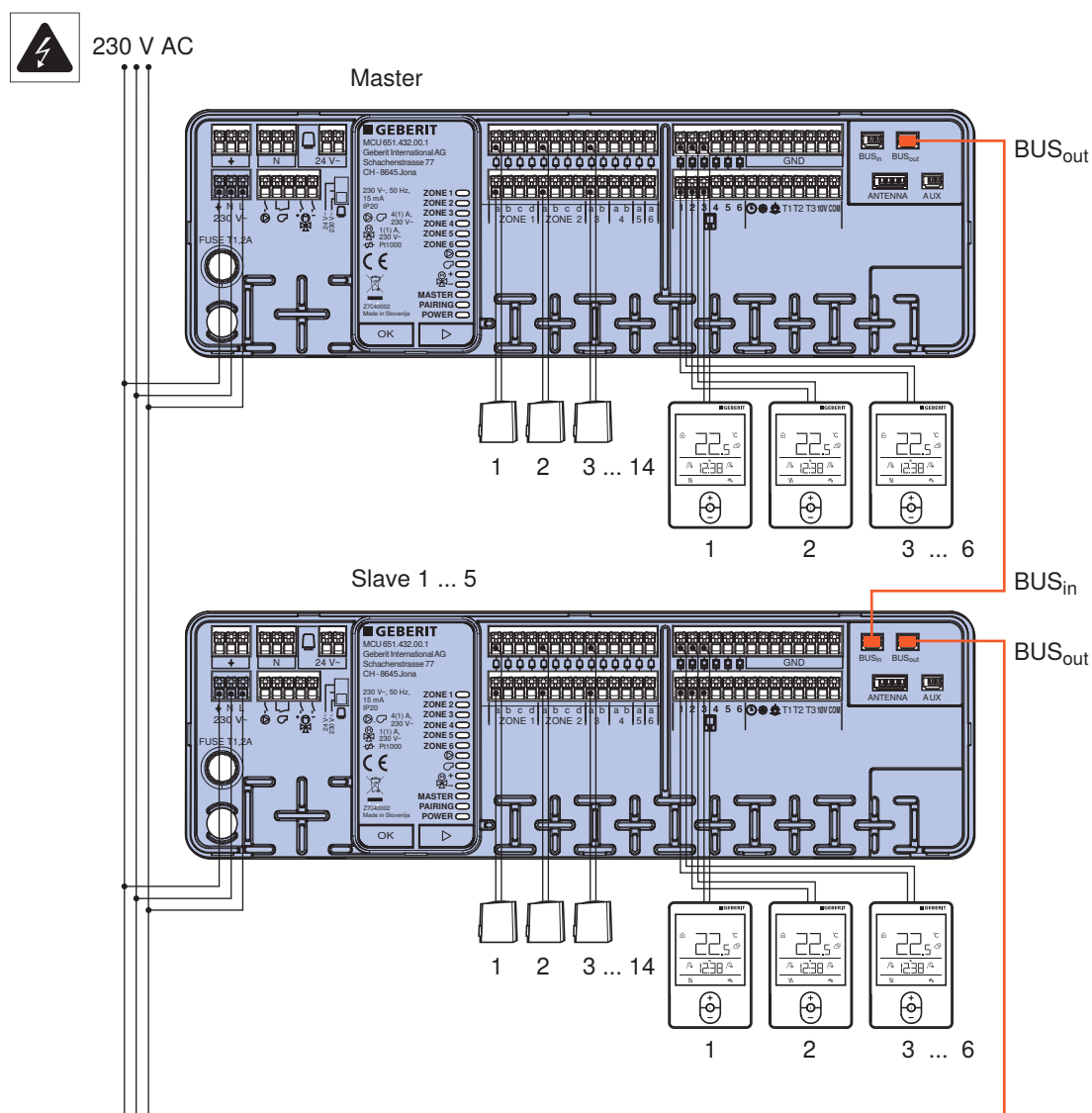

Illustration 17: Schéma de raccordement : extension système

Tableau 8: Composants

Nombre	Numéro d'article	Désignation
2-6	651.432.00.1	Régulateur principal Geberit
1-5	651.433.00.1	Câble de bus Geberit

Utilisation du régulateur principal Geberit

Témoins lumineux (LED)



Tableau 9: Affichage d'état en fonctionnement normal

LED	Etat
ZONES 1–6	Servomoteurs des zones de chauffage correspondantes ouverts
	Pompe marche
	Générateur de chaleur marche
	Servomoteur de vanne-mélangeuse ouverture
	Servomoteur de vanne-mélangeuse fermeture
MASTER	Liaison bus entre plusieurs régulateurs principaux Geberit <ul style="list-style-type: none"> • allumée : régulateur principal configuré en tant que master • clignote : régulateur principal configuré en tant que slave
PAIRING	Sous-menu [Pairing Raumthermostat/Heizzonen] activé, désactivé en fonctionnement normal
POWER	Tension d'alimentation marche

Outre pour l'affichage d'état, les LED sont également utilisés pour la mise en service du régulateur principal Geberit. → Voir « Mise en service du régulateur principal Geberit », page 40.

Mise en service du régulateur principal Geberit

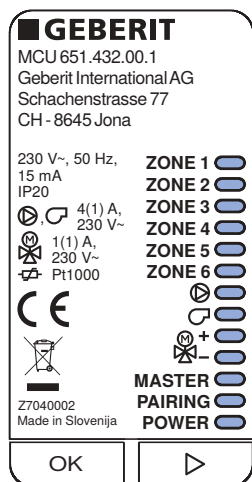
La mise en service du régulateur principal Geberit s'effectue à l'aide des touches <OK> et <▷>. La configuration des capteurs connectés et le paramétrage de la température ambiante et de la régulation de la température aller sont effectués par le biais d'un thermostat d'ambiance. → Voir « Configuration du régulateur principal Geberit », page 61.

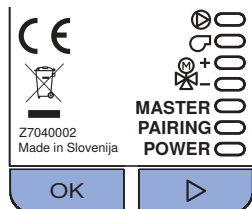

La touche <OK> permet d'accéder au menu de mise en service et de confirmer les paramètres. La touche <▷> permet de sélectionner les sous-menus et les paramètres.

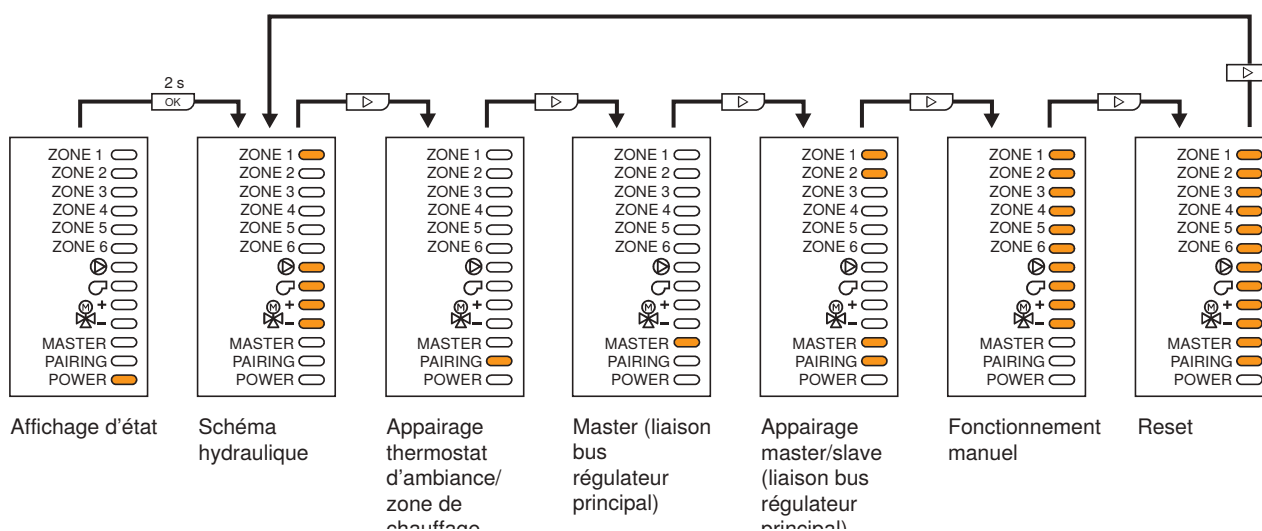

Illustration 18: vue d'ensemble du menu de mise en service

Sélection du schéma hydraulique

Le schéma hydraulique détermine les fonctions assumées par le régulateur principal Geberit et les capteurs qui sont raccordés. Les schémas hydrauliques sont décrits au chapitre « Exemples d'application », page 25. Les schémas hydrauliques suivants sont disponibles :

- schéma hydraulique 1 : chauffage → Voir « Chauffage, thermostat d'ambiance filaire », page 26.
- schéma hydraulique 2 : chauffage et refroidissement → Voir « Chauffage/refroidissement, thermostat d'ambiance filaire », page 30.
- schéma hydraulique 3 : chauffage avec régulation de la température aller → Voir « Chauffage/refroidissement avec régulation de la température aller, thermostat d'ambiance filaire », page 34.

L'exemple suivant décrit le basculement du schéma hydraulique 1 vers le schéma hydraulique 3.

Condition requise

- L'affichage d'état du régulateur principal Geberit est actif.

- 1 Maintenir la touche <OK> appuyée pendant 2 secondes.
✓ Le sous-menu [Hydraulikschema] et le LED [ZONE 1] s'affichent.

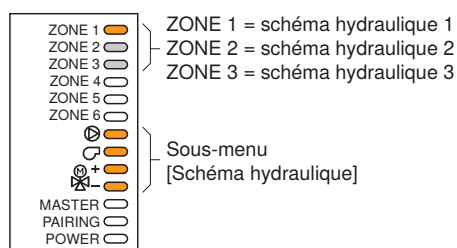

- 2 Appuyer sur la touche <OK>.
✓ Le LED [ZONE 1] clignote (schéma hydraulique 1).
- 3 Appuyer sur la touche <D> jusqu'à ce que le LED [ZONE 3] clignote (schéma hydraulique 3).
- 4 Confirmer en appuyant sur la touche <OK>.
✓ Le LED [ZONE 3] clignote.
- 5 Maintenir la touche <OK> appuyée pendant 2 secondes.
✓ Le LED [ZONE 3] s'allume.

- 6 Maintenir la touche <OK> appuyée pendant 2 secondes.
✓ Retour au mode affichage d'état.

Appairage des thermostats d'ambiance et des zones de chauffage

À chaque thermostat d'ambiance Geberit doivent être affectées une ou plusieurs zones de chauffage (appairage). Cela s'applique aussi bien aux thermostats d'ambiance filaires que sans fil.

Condition requise

- L'affichage d'état du régulateur principal Geberit est actif.

1 Maintenir la touche <OK> appuyée pendant 2 secondes.

2 Appuyer sur la touche <D>.

- ✓ Le sous-menu [Pairing Raumthermostat/Heizzone] est indiqué.

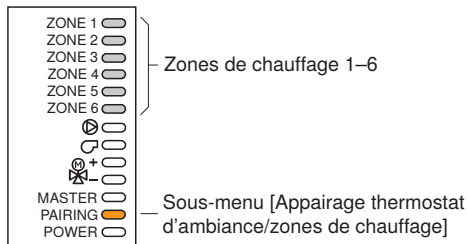

3 Appuyer sur la touche <OK>.

- ✓ Les LED [PAIRING] et [ZONE 1] clignotent.

4 Sur le thermostat d'ambiance Geberit souhaité pour la zone de chauffage 1, maintenir les touches <+> et <-> appuyées simultanément pendant 2 secondes.

- ✓ [PAIr] s'affiche sur le thermostat d'ambiance.
- ✓ Après réussite de l'appairage, le numéro de la zone de chauffage affectée (par ex. [ZonE 1]) s'affiche pendant 3 secondes.
- ✓ Les LED [PAIRING] et [ZONE 2] clignotent sur le régulateur principal Geberit.

5 Sur le thermostat d'ambiance Geberit souhaité pour la zone de chauffage 2, maintenir les touches <+> et <-> appuyées simultanément pendant 2 secondes.

- ✓ [PAIr] s'affiche sur le thermostat d'ambiance.
- ✓ Après réussite de l'appairage, le numéro de la zone de chauffage affectée s'affiche pendant 3 secondes.
- ✓ Les LED [PAIRING] et [ZONE 3] clignotent sur le régulateur principal Geberit.

6 Répéter les étapes ci-dessus jusqu'à ce que toutes les zones de chauffage aient été affectées.

7 Sur le régulateur principal Geberit, maintenir la touche <OK> appuyée pendant 2 secondes.

- ✓ Les LED des zones affectées et [PAIRING] s'allument.

8 Sur le régulateur principal Geberit, maintenir la touche <OK> appuyée pendant 2 secondes.

- ✓ Les thermostats d'ambiance et les zones de chauffage sont appairés. Le régulateur principal retourne au mode affichage d'état.

Configuration du master

Lorsque plusieurs régulateurs principaux Geberit sont reliés entre eux par le biais de liaisons bus, il est nécessaire de configurer l'un des régulateurs en tant que master et les autres en tant que slaves. → Voir « Connecteur de bus régulateur principal », page 38 et « Affectation master et slaves », page 43.

L'exemple suivant présente la configuration du premier régulateur principal en tant que master.

Condition require

- L'affichage d'état du régulateur principal Geberit est actif.

1 Maintenir la touche <OK> appuyée pendant 2 secondes.

2 Appuyer sur la touche <>> (2x).
✓ Le sous-menu [Master] est indiqué.

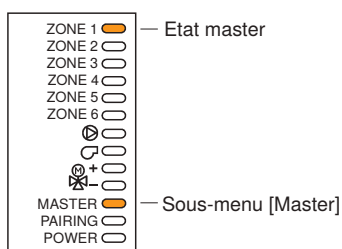

3 Appuyer sur la touche <OK>.
✓ Le LED [ZONE 1] clignote à fréquence rapide (master non configuré).

4 Appuyer sur la touche <OK>.
✓ Le LED [ZONE 1] clignote à fréquence lente (le régulateur principal est configuré en tant que master).

5 Maintenir la touche <OK> appuyée pendant 2 secondes.
✓ Le LED [ZONE 1] s'allume.

6 Maintenir la touche <OK> appuyée pendant 2 secondes.
✓ Le régulateur principal retourne au mode affichage d'état. Le LED [Master] s'allume.

Appliquer la même procédure pour annuler la configuration en tant que master (activation et désactivation à l'étape 4).

Affectation master et slaves

Lorsque plusieurs régulateurs principaux Geberit sont reliés entre eux par le biais de liaisons bus, il est nécessaire de configurer l'un d'eux en tant que master et les autres en tant que slaves. → Voir « Connecteur de bus régulateur principal », page 38 et « Configuration du master », page 43.

L'exemple suivant présente la configuration des régulateurs principaux reliés en tant que slaves.

Sur le régulateur principal configuré en tant que master :

Condition require

- L'affichage d'état du régulateur principal Geberit est actif.

1 Maintenir la touche <OK> appuyée pendant 2 secondes.

2 Appuyer sur la touche <>> (3x).
✓ Le sous-menu [Pairing Master/Slave] est indiqué.

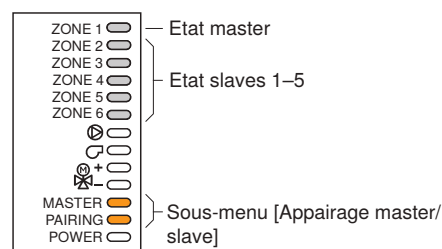

3 Appuyer sur la touche <OK>.
✓ Les LED [Master] et [ZONE 1] s'allument.
✓ Les LED [PAIRING] et [ZONE 2] clignotent. Le master est prêt pour l'appairage avec le 1er slave.

Sur le régulateur principal configuré en tant que 1er slave :

4 Maintenir la touche <OK> appuyée pendant 2 secondes.

- 5** Appuyer sur la touche <D>> (3x).
 ✓ Le sous-menu [Pairing Master/Slave] est indiqué.

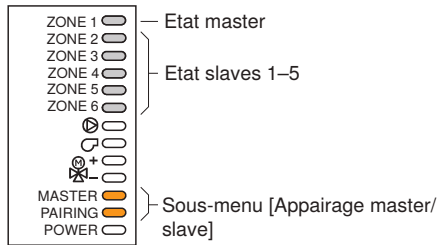

- 6** Appuyer sur la touche <OK>.
 ✓ Les LED [PAIRING], [Master] et [ZONE 2] clignotent. Le 1er slave est affecté automatiquement au master.
 ✓ Après réussite de l'appairage, le LED [ZONE 2] s'affiche.

- 7** Maintenir la touche <OK> appuyée pendant 2 secondes.
 ✓ Le slave retourne au mode affichage d'état. Le LED [Master] clignote.

Après réussite de l'appairage, le master passe automatiquement à l'appairage du 2e slave. Le LED [ZONE 3] clignote.

Répéter les mêmes étapes sur les régulateurs principaux à configurer en tant que slaves 2-5

Après affectation de tous les slaves au master :

- 8** Maintenir la touche <OK> appuyée pendant 2 secondes.
 ✓ Les LED [Master] et [ZONE 2-5] s'allument ([ZONE 2-5] indiquent les slaves affectés).
- 9** Maintenir la touche <OK> appuyée pendant 2 secondes.
 ✓ Le régulateur principal retourne au mode affichage d'état. Le LED [Master] s'allume.

Activation manuelle des sorties

À des fins de test, les sorties pour les servomoteurs, la pompe, le générateur de chaleur et le servomoteur de vanne-mélangeuse peuvent être activées manuellement.

L'exemple suivant présente l'activation et la désactivation des servomoteurs de la zone 3 :

Condition requise

- L'affichage d'état du régulateur principal Geberit est actif.

- 1** Maintenir la touche <OK> appuyée pendant 2 secondes.

- 2** Appuyer sur la touche <D>> (4x).
 ✓ Le sous-menu [Manueller Betrieb] est indiqué.

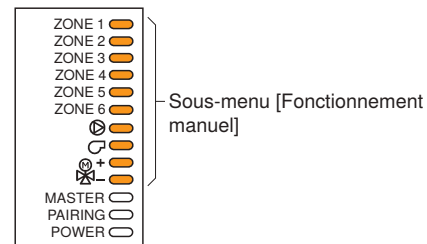

- 3** Appuyer sur la touche <OK>.
 ✓ Le LED [ZONE 1] clignote à fréquence rapide.

- 4** Appuyer sur la touche <D>> jusqu'à ce que [ZONE 3] clignote.

- 5** Appuyer sur la touche <OK>.
 ✓ Les servomoteurs de la zone 3 sont activés.

- 6** Appuyer sur la touche <OK>.
 ✓ Les servomoteurs de la zone 3 sont désactivés.

- 7** Pour activer et désactiver d'autres sorties, appuyer sur la touche <D>> jusqu'à ce que le LED correspondant clignote. Activer/désactiver à l'aide de la touche <OK>.

- 8** Maintenir la touche <OK> appuyée pendant 2 secondes.
 ✓ Le sous-menu [Manueller Betrieb] est indiqué.

9 Maintenir la touche <OK> appuyée pendant 2 secondes.

- ✓ Retour au mode affichage d'état.

Réinitialisation du régulateur principal

Les paramètres suivants du régulateur principal Geberit peuvent être réinitialisés aux réglages d'usine :

- appairage des thermostats d'ambiance et des zones de chauffage (LED [ZONE 1])
- appairage du master et des slaves (LED [ZONE 2])
- paramètres c1–c7 du régulateur principal (LED [ZONE 3])

L'exemple suivant présente la réinitialisation des paramètres du régulateur principal :

Condition requise

- L'affichage d'état du régulateur principal Geberit est actif.

1 Maintenir la touche <OK> appuyée pendant 2 secondes.

2 Appuyer sur la touche <▷> (5x).
✓ Le sous-menu [Reset] est indiqué.

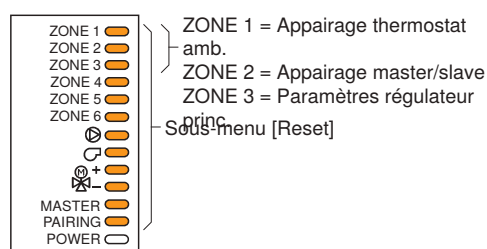

3 Appuyer sur la touche <OK>.
✓ Le LED [ZONE 1] clignote à fréquence rapide.

4 Appuyer sur la touche <▷> jusqu'à ce que [ZONE 3] clignote.

5 Appuyer sur la touche <OK>.
✓ Les paramètres ont été réinitialisés. Retour au mode affichage d'état.

Utilisation du thermostat d'ambiance Geberit

Paramétrage des fonctions de base

Affecter des thermostats d'ambiance et des zones de chauffage

À chaque thermostat d'ambiance Geberit doivent être affectées une ou plusieurs zones de chauffage (appairage). Cela s'applique aussi bien aux thermostats d'ambiance filaires que sans fil.

1 Sur le régulateur principal Geberit, maintenir la touche <OK> appuyée pendant 2 secondes.

2 Appuyer sur la touche <>>.

3 Appuyer sur la touche <OK>.
✓ Les LED [PAIRING] et [ZONE 1] clignotent.

4 Sur le thermostat d'ambiance Geberit souhaité pour la zone de chauffage 1, maintenir les touches <+> et <-> appuyées simultanément pendant 2 secondes.
✓ [PAIr] s'affiche sur le thermostat d'ambiance.
✓ Après réussite de l'appairage, le numéro de la zone de chauffage affectée (par ex. [ZonE 1]) s'affiche pendant 3 secondes.
✓ Les LED [PAIRING] et [ZONE 2] clignotent sur le régulateur principal Geberit.

5 Sur le thermostat d'ambiance Geberit souhaité pour la zone de chauffage 2, maintenir les touches <+> et <-> appuyées simultanément pendant 2 secondes.
✓ [PAIr] s'affiche sur le thermostat d'ambiance.
✓ Après réussite de l'appairage, le numéro de la zone de chauffage affectée s'affiche pendant 3 secondes.
✓ Les LED [PAIRING] et [ZONE 3] clignotent sur le régulateur principal Geberit.

6 Répéter les étapes ci-dessus jusqu'à ce que toutes les zones de chauffage aient été affectées.

7 Sur le régulateur principal Geberit, maintenir la touche <OK> appuyée pendant 2 secondes.

✓ Les LED des zones affectées et [PAIRING] s'allument.

8 Sur le régulateur principal Geberit, maintenir la touche <OK> appuyée pendant 2 secondes.

✓ Les thermostats d'ambiance et les zones de chauffage sont affectés, et le régulateur principal retourne à l'état initial.

Suppression de l'appairage des thermostats d'ambiance et des zones de chauffage

Pour supprimer l'appairage des zones de chauffage, le thermostat d'ambiance Geberit doit être réinitialisé aux réglages d'usine et l'appairage sur le régulateur principal Geberit doit être réinitialisé.

1 Réinitialisation aux réglages d'usine. → Voir « Réinitialisation aux réglages d'usine », page 64.

2 Réinitialisation du régulateur principal Geberit. → Voir « Réinitialisation du régulateur principal », page 45.

Sur les thermostats d'ambiance sans zone de chauffage affectée, seule la température ambiante est affichée.

Réglage de la date et de l'heure

i Ces réglages ne peuvent être entrepris que si les fonctions Party, ECO et Vacances sont désactivées.

- 1** Appuyer sur la touche <+>.
- 2** Appuyer 4x sur la touche <Info>, jusqu'à ce que [dAt] s'affiche.
- 3** Appuyer sur la touche <+> pendant 2 secondes.
✓ L'affichage de l'heure clignote.
- 4** Régler l'heure à l'aide des touches <+> et <->.
- 5** Appuyer sur la touche <Info>.
✓ L'affichage des minutes clignote.
- 6** Régler les minutes à l'aide des touches <+> et <->.
- 7** Appuyer sur la touche <Info>.
✓ L'affichage du jour clignote.
- 8** Régler le jour à l'aide des touches <+> et <->.
- 9** Appuyer sur la touche <Info>.
✓ L'affichage du mois clignote.
- 10** Régler le mois à l'aide des touches <+> et <->.
- 11** Appuyer sur la touche <Info>.
✓ L'affichage de l'année clignote.
- 12** Régler l'année à l'aide des touches <+> et <->.
- 13** Maintenir la touche <Info> appuyée jusqu'au retour à l'affichage de base.

Résultat

✓ La date et l'heure sont réglées.

Réglage de la température diurne

i Ces réglages ne peuvent être entrepris que si les fonctions Party, ECO et Vacances sont désactivées.

- 1** Appuyer sur la touche <+>.
✓ La température diurne s'affiche.
- 2** Régler la température diurne à l'aide de la touche <+> ou de la touche <->.
- 3** Maintenir la touche <Info> enfoncée jusqu'à l'apparition de l'affichage de base.

Résultat

✓ La température diurne est enregistrée.

Régler la température nocturne

i Ces réglages ne peuvent être entrepris que si les fonctions Party, ECO et Vacances sont désactivées.

- 1** Appuyer sur la touche <+>.
✓ La température diurne s'affiche.
- 2** Appuyer sur la touche <Info>.
✓ La température nocturne s'affiche.
- 3** Régler la température nocturne à l'aide de la touche <+> ou de la touche <->.
- 4** Maintenir la touche <Info> enfoncée jusqu'à l'apparition de l'affichage de base.

Résultat

✓ La température nocturne est enregistrée.

Paramétrage de la température hors gel (RCD2 uniquement)



Ces réglages ne peuvent être entrepris que si les fonctions Party, ECO et Vacances sont désactivées.

- 1** Appuyer sur la touche <+>.
 - ✓ La température diurne s'affiche.
- 2** Appuyer sur la touche <Info> (2x).
 - ✓ La température hors gel s'affiche.
- 3** Maintenir la touche <+> appuyée pendant 2 secondes.
 - ✓ La valeur dans la seconde zone d'affichage clignote.
- 4** Régler la température hors gel à l'aide des touches <+> et <->.
- 5** Maintenir la touche <Info> appuyée jusqu'au retour à l'affichage de base.

Résultat

- ✓ La température hors gel est enregistrée.

Paramétrage des périodes de chauffage

Il est possible de paramétrer jusqu'à 21 périodes de chauffage dans les programmes CH1 et CH2. Le programme de chauffage actif est sélectionné manuellement. → Voir « Sélection du programme de chauffage », page 49.

Réglage d'usine :

Pro-gramme de chauff-fage	Période	Jour	Heure
CH1	1	Lundi–vendredi	6h00–22h00
	2	Samedi–dimanche	7h00–23h00
CH2	1	Lundi–vendredi	5h00–7h30
	2		13h30–22h00
	3	Samedi–dimanche	7h00–23h00

- 1** Maintenir la touche <Info> appuyée jusqu'à affichage de CH1. Pour CH2, appuyer en plus sur la touche <+>.
- 2** Appuyer sur la touche <Info>.
 - ✓ L'heure de début de la période 1 s'affiche dans la troisième zone d'affichage.
- 3** Appuyer sur la touche <Info>.
 - ✓ L'affichage du jour clignote.
- 4** Régler le jour à l'aide des touches <+> et <->.
- 5** Appuyer sur la touche <Info>.
 - ✓ L'heure de début clignote.
- 6** Régler l'heure de début à l'aide des touches <+> et <->.
- 7** Appuyer sur la touche <Info>.
- 8** Appuyer sur la touche <+>.
- 9** Appuyer sur la touche <Info>.
 - ✓ L'heure de fin clignote.
- 10** Régler l'heure de fin à l'aide des touches <+> et <->.

-
- 11** Appuyer sur la touche <Info>.
-
- 12** Pour d'autres périodes, appuyer sur la touche <+> et répéter les étapes 3 à 11.
-
- 13** Maintenir la touche <Info> appuyée jusqu'à affichage de CH1 ou CH2.
-
- 14** Maintenir de nouveau la touche <Info> appuyée jusqu'au retour à l'affichage de base.
-

Résultat

- ✓ Les périodes de chauffage sont réglées.

Sélection du programme de chauffage

Il est possible de paramétrer jusqu'à 21 périodes de chauffage dans les programmes CH1 et CH2. Le programme de chauffage actif est sélectionné manuellement. → Voir « Paramétrage des périodes de chauffage », page 48.

Activer le programme CH1 :

-
- 1** Maintenir la touche <Info> appuyée jusqu'à affichage de CH1.
-
- 2** Appuyer sur la touche <+> pendant 2 secondes.
✓ Le programme CH1 est activé.
-
- 3** Maintenir la touche <Info> appuyée jusqu'au retour à l'affichage de base.

Activer le programme CH2 :

-
- 4** Maintenir la touche <Info> appuyée jusqu'à affichage de CH1.
-
- 5** Appuyer sur la touche <+> jusqu'à affichage de CH2.
-
- 6** Appuyer sur la touche <+> pendant 2 secondes.
✓ Le programme CH2 est activé.
-
- 7** Maintenir la touche <Info> appuyée jusqu'au retour à l'affichage de base.

Le programme de chauffage actif est indiqué à l'aide d'un point entre CH et le chiffre (CH.1 ou CH.2).

Réglage du signal sonore

L'émission du signal sonore peut être configurée dans le sous-menu P1.8.

Valeur	Description
0	Pas de signal sonore
1	À chaque pression sur une touche
2	À chaque pression sur une touche et en cas d'avertissements
3	À chaque pression sur une touche, en cas d'informations et d'avertissements

- 1** Maintenir la touche <Info> appuyée jusqu'à affichage de CH1.

- 2** Appuyer sur la touche <+> jusqu'à affichage de P1 dans la seconde zone d'affichage.

- 3** Appuyer sur la touche <Info>.
 - ✓ Le sous-menu s'affiche dans la troisième zone d'affichage.

- 4** Appuyer sur la touche <+> jusqu'à affichage de P1.8 dans la troisième zone d'affichage.

- 5** Appuyer sur la touche <Info>.
 - ✓ La valeur dans la seconde zone d'affichage clignote.

- 6** Régler la valeur à l'aide des touches <+> et <->.

- 7** Appuyer sur la touche <Info> pour confirmer la valeur.

- 8** Maintenir la touche <Info> appuyée jusqu'à affichage de P1 dans la seconde zone d'affichage.

- 9** Maintenir de nouveau la touche <Info> appuyée jusqu'au retour à l'affichage de base.

Résultat

- ✓ Le signal sonore est paramétré.

Paramétrage des fonctions confort (RCD2 uniquement)

Activer la fonction Party (RCD2 uniquement)

La fonction Party permet d'augmenter temporairement la température ambiante.

1 Appuyer sur la touche <Party>.
✓ L'affichage de la température clignote.

2 Régler la température pour la durée de la fonction Party à l'aide des touches <+> et <->.

3 Appuyer sur la touche <Info>.
✓ L'heure clignote.

4 Régler l'heure de fin de la fonction Party à l'aide des touches <+> et <->.

5 Appuyer sur la touche <Info>.

Résultat

✓ La fonction Party est activée.

Désactiver la fonction Party (RCD2 uniquement)

Condition requise

– La fonction Party est activée.

▶ Appuyer sur la touche <Party>.

Résultat

✓ La fonction Party est désactivée.

Activer la fonction ECO (RCD2 uniquement)

La fonction ECO permet de diminuer temporairement la température ambiante.

1 Appuyer sur la touche <ECO>.
✓ L'affichage de la température clignote.

2 Régler la température pour la durée de la fonction ECO à l'aide des touches <+> et <->.

3 Appuyer sur la touche <Info>.
✓ L'heure clignote.

4 Régler l'heure de fin de la fonction ECO à l'aide des touches <+> et <->.

5 Appuyer sur la touche <Info>.

Résultat

✓ La fonction ECO est activée.

Désactiver la fonction ECO (RCD2 uniquement)

Condition requise

– La fonction ECO est activée.

▶ Appuyer sur la touche <ECO>.

Résultat

✓ La fonction ECO est désactivée.

Activer la fonction Vacances (RCD2 uniquement)

La fonction Vacances permet de diminuer la température ambiante pour une durée maximale de 99 jours.

1 Appuyer sur la touche <Vacances>.
✓ L'affichage de la température clignote.

2 Régler la température pour la durée des vacances à l'aide des touches <+> et <->.

3 Appuyer sur la touche <Info>.
✓ La date clignote.

4 Régler la date de fin de la fonction Vacances à l'aide des touches + et <->.

5 Appuyer sur la touche <Info>.

Résultat

✓ La fonction Vacances est activée.

Désactiver la fonction Vacances (RCD2 uniquement)

Condition requise

- La fonction Vacances est activée.

-
- ▶ Appuyer sur la touche <Vacances>.
-



Résultat

- ✓ La fonction Vacances est désactivée.

Activer et désactiver le mode de fonctionnement (RCD2 uniquement)

La touche <marche/arrêt> permet d'activer et de désactiver manuellement le mode de fonctionnement actuel (chauffage ou refroidissement). En cas de désactivation du mode de fonctionnement, le régulateur se place en mode hors gel.

-
- 1 Maintenir la touche <marche/arrêt> appuyée pendant 2 secondes.
 - ✓ Le mode de fonctionnement actuel est désactivé. Le symbole  s'affiche.
-

- 2 Maintenir la touche <marche/arrêt> appuyée pendant 2 secondes.
 - ✓ Le mode de fonctionnement actuel est activé. Le symbole  ou  s'affiche.

Affichage des valeurs de base

Appuyer plusieurs fois sur la touche <Info> permet d'afficher les valeurs suivantes définies en usine. Les valeurs affichées peuvent être modifiées individuellement. → Voir « Réglage de l'affichage », page 55.

Condition requise

- L'affichage de base est visible.

-
- 1 Appuyer sur la touche <Info>.
 - ✓ La température extérieure s'affiche.
 - 2 Appuyer sur la touche <Info>.
 - ✓ L'humidité de l'air ambiant s'affiche.
 - 3 Appuyer sur la touche <Info>.
 - ✓ La pression atmosphérique s'affiche.
 - 4 Maintenir la touche <Info> appuyée jusqu'au retour à l'affichage de base.
-

Affichage des valeurs fournies par les capteurs

Les valeurs actuelles des capteurs reliés au régulateur principal Geberit peuvent être affichées dans le menu t1.

Condition requise

- L'affichage de base est visible.

- 1** Maintenir la touche <Info> appuyée jusqu'à affichage de CH1.
- 2** Appuyer plusieurs fois sur la touche <+> jusqu'à affichage de t1 dans la seconde zone d'affichage.
- 3** Appuyer sur la touche <Info>.
 - ✓ La valeur du capteur t1.1 s'affiche dans la troisième zone d'affichage.
- 4** Appuyer sur la touche <+> pour afficher d'autres valeurs.
- 5** Maintenir la touche <Info> appuyée jusqu'à affichage de t1 dans la seconde zone d'affichage.
- 6** Maintenir de nouveau la touche <Info> appuyée jusqu'au retour à l'affichage de base.

Tableau 10: Paramètres du menu t1

N°	Description
t1.1	Affichage alterné de la valeur de consigne de la température aller et de la valeur réelle mesurée par le capteur de température de tuyauterie branché sur T1 du régulateur principal
t1.2	Valeur réelle mesurée par le capteur de température extérieure branché sur T2 du régulateur principal
t1.3	Réservé pour les applications futures
t1.4	Réservé pour les applications futures

Affichage des informations sur l'appareil

Les informations sur l'appareil peuvent être consultées dans le menu d1.

Condition requise

- L'affichage de base est visible.

- 1** Maintenir la touche <Info> appuyée jusqu'à affichage de CH1.
- 2** Appuyer plusieurs fois sur la touche <+> jusqu'à affichage de d1 dans la seconde zone d'affichage.

- 3** Appuyer sur la touche <Info>.
 - ✓ La valeur d1.1 s'affiche dans la troisième zone d'affichage.
- 4** Appuyer sur la touche <+> pour afficher d'autres valeurs.
- 5** Maintenir la touche <Info> appuyée jusqu'à affichage de d1 dans la seconde zone d'affichage.
- 6** Maintenir de nouveau la touche <Info> appuyée jusqu'au retour à l'affichage de base.

Tableau 11: Vue d'ensemble des paramètres d1

N°	Description
d1.1	Type de thermostat d'ambiance Geberit (RCD1 ou RCD2)
d1.2	Version du logiciel du thermostat d'ambiance
d1.3	Type de régulateur principal Geberit relié au thermostat d'ambiance
d1.4	Version du logiciel du régulateur principal
d1.5	Schéma hydraulique du régulateur principal (1–3) → Voir « Exemples d'application », page 25. → Voir Paramètre C1.1 sous « Configuration du régulateur principal Geberit », page 61.
d1.6	Adresse du thermostat d'ambiance (1–6)
d1.7	Zones de chauffage affectées au thermostat d'ambiance (1–6)
d1.16	Luminosité dans la pièce
d1.17	Puissance du signal radio ¹⁾
d1.18	Adresse du régulateur principal ¹⁾ (0–10)
d1.19	Adresse d'appairage thermostat d'ambiance/zone de chauffage ¹⁾ (0–255)
d1.20	Canal radio ¹⁾

¹⁾ Uniquement pour les thermostats d'ambiance sans fil

Réglage de l'affichage

Le menu P1 permet de régler différentes caractéristiques de l'écran, comme les valeurs affichées, la luminosité ou encore le contraste.

- 1** Maintenir la touche <Info> appuyée jusqu'à affichage de CH1.
- 2** Appuyer plusieurs fois sur la touche <+> jusqu'à affichage de P1 dans la seconde zone d'affichage.
- 3** Appuyer sur la touche <Info>.
 - ✓ Le sous-menu s'affiche dans la troisième zone d'affichage.
- 4** Appuyer sur la touche <+> jusqu'à affichage de P1.1 dans la troisième zone d'affichage.
- 5** Appuyer sur la touche <Info>.
 - ✓ La valeur dans la seconde zone d'affichage clignote.
- 6** Régler la valeur à l'aide des touches <+> et <->.
- 7** Appuyer sur la touche <Info> pour confirmer la valeur.
- 8** Pour régler les autres paramètres, répéter les étapes 4 à 7.
- 9** Maintenir la touche <Info> appuyée jusqu'à affichage de P1 dans la seconde zone d'affichage.
- 10** Maintenir de nouveau la touche <Info> appuyée jusqu'au retour à l'affichage de base.

Tableau 12: Vue d'ensemble des paramètres P1

N°	Description	Plage (gras = réglage d'usine)
P1.1	Ecart utilisé pour arrondir l'affichage de la température ambiante mesurée.	0 : 0,1 °C 1 : 0,2 °C 2 : 0,5 °C 3 : 1,0 °C
P1.2	Laps de temps avant que l'écran repasse en affichage de base	3–180 s (15 s)
P1.3	Laps de temps après lequel le rétroéclairage diminue ou s'éteint	10–180 s (30 s)
P1.4	Fonction du rétroéclairage	0 : Pas de rétroéclairage 1 : Luminosité maximale pendant l'utilisation, puis réduction à la luminosité minimale 2 : Adaptation à la luminosité dans la pièce pendant l'utilisation, puis réduction à la luminosité minimale 3 : Adaptation à la luminosité dans la pièce pendant l'utilisation, pas de rétroéclairage pendant les périodes en mode nuit.
P1.5	Luminosité minimale du rétroéclairage	0–100 % (5 %)
P1.6	Luminosité maximale du rétroéclairage	0–100 % (80 %)
P1.7	Contraste de l'écran	1–8 (3)

N°	Description	Plage (gras = réglage d'usine)
P1.8	Signal sonore	0 : Pas de signal sonore 1 : À chaque pression sur une touche 2 : À chaque pression sur une touche et en cas d'avertissements 3 : À chaque pression sur une touche, en cas d'informations et d'avertissements
P1.9	Affichage d'avertissements et d'informations	0 : Pas d'affichage 1 : Avertissements uniquement 2 : Avertissements et informations
P1.10	Valeur affichée dans la seconde zone d'affichage (affichage de base)	1 : Température ambiante 2 : Température extérieure 3 : Température aller 4 : Humidité de l'air ambiant 5 : Pression atmosphérique 6 : Capteur externe de température (sur prise AUX du thermostat d'ambiance) 7 : Qualité de l'air ambiant (COV) ¹⁾ 8 : Etat des zones de chauffage affectées au thermostat d'ambiance
P1.11	1re valeur qui s'affiche après pression répétée sur la touche <Info>	0 : Pas d'affichage 1 : Température ambiante 2 : Température extérieure 3 : Température aller 4 : Humidité de l'air ambiant 5 : Pression atmosphérique 6 : Capteur externe de température (sur prise AUX du thermostat d'ambiance) 7 : Qualité de l'air ambiant (COV) ¹⁾ 8 : Etat des zones de chauffage affectées au thermostat d'ambiance
P1.12	2e valeur qui s'affiche après pression répétée sur la touche <Info>	Paramètres identiques P1.11 (4)
P1.13	3e valeur qui s'affiche après pression répétée sur la touche <Info>	Paramètres identiques P1.11 (5)
P1.14	4e valeur qui s'affiche après pression répétée sur la touche <Info>	Paramètres identiques P1.11 (0)
P1.15	5e valeur qui s'affiche après pression répétée sur la touche <Info>	Paramètres identiques P1.11 (0)
P1.16	6e valeur qui s'affiche après pression répétée sur la touche <Info>	Paramètres identiques P1.11 (0)
P1.17	7e valeur qui s'affiche après pression répétée sur la touche <Info>	Paramètres identiques P1.11 (0)
P1.18	Nombre de valeurs affichées en alternance dans la seconde zone d'affichage (valeurs issues de P1.10–P1.17)	1–8 (1)



¹⁾ Uniquement pour RCD2

Réglage des fonctions de régulation

La configuration master/slave des thermostats d'ambiance et les algorithmes de régulation peuvent être adaptés dans le menu P2.

- 1** Maintenir la touche <Info> appuyée jusqu'à affichage de CH1.
- 2** Appuyer plusieurs fois sur la touche <+> jusqu'à affichage de P2 dans la seconde zone d'affichage.
- 3** Appuyer sur la touche <Info>.
 - ✓ Le sous-menu s'affiche dans la troisième zone d'affichage.
- 4** Appuyer sur la touche <+> jusqu'à affichage de P2.1 dans la troisième zone d'affichage.
- 5** Appuyer sur la touche <Info>.
 - ✓ La valeur dans la seconde zone d'affichage clignote.
- 6** Régler la valeur à l'aide des touches <+> et <->.
- 7** Appuyer sur la touche <Info> pour confirmer la valeur.
- 8** Pour régler les autres paramètres, répéter les étapes 4 à 7.
- 9** Maintenir la touche <Info> appuyée jusqu'à affichage de P2 dans la seconde zone d'affichage.
- 10** Maintenir de nouveau la touche <Info> appuyée jusqu'au retour à l'affichage de base.

Tableau 13: Vue d'ensemble des paramètres P2

N°	Description	Plage (gras = réglage d'usine)
P2.1	Configuration master/slave du thermostat d'ambiance Lorsqu'un thermostat d'ambiance est défini en tant que master, tous les autres thermostats d'ambiance sont automatiquement des slaves. Affichage sur le thermostat d'ambiance : <ul style="list-style-type: none"> •  allumé : master •  cignote : slave 	0 : Pas de master 1 : Thermostat d'ambiance défini en tant que master, les températures de consigne et le mode de fonctionnement sont transmis aux slaves 2 : Thermostat d'ambiance défini en tant que master, les températures de consigne, le mode de fonctionnement, les fonctions Party, ECO et Vacances sont transmis aux slaves ¹⁾ 3 : Thermostat d'ambiance défini en tant que master, les fonctions Party, ECO et Vacances sont transmises aux slaves ¹⁾
P2.2	Algorithme de régulation pour les zones de chauffage affectées au thermostat d'ambiance Pour régulation P et PI → Voir paramètres C2.x sous « Configuration du régulateur principal Geberit », page 61.	1 : Régulation deux points (ne pas utiliser pour les servomoteurs Geberit) 2 : Régulation P 3 : Régulation PI

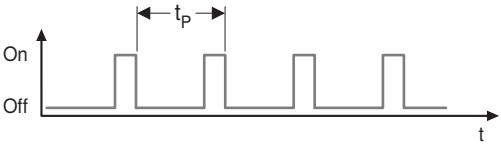
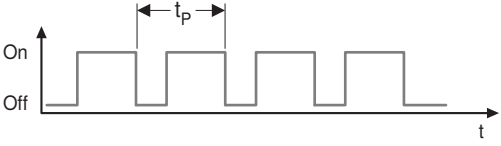
N°	Description	Plage (gras = réglage d'usine)
P2.3	<p>Intervalle de temps t_p pour l'activation des servomoteurs en cas de régulation P et PI</p> <p>Pour garantir un comportement homogène des servomoteurs deux points en cas de régulation P et PI, ceux-ci sont périodiquement activés et désactivés.</p> <p>Exemple : durée d'activation 25 %</p>  <p>Exemple : durée d'activation 70 %</p> 	10–50 min (20 min)
P2.4	Hystérésis en cas de régulation deux points (P2.2 = 1)	0,2–10,0 °C (0,2 °C)
P2.10	<p>Capteur de qualité de l'air ambiant¹⁾</p> <p>La durée de vie des piles des thermostats d'ambiance sans fil est réduite lorsque le capteur de qualité de l'air ambiant est activé.</p>	<p>0 : Désactivé</p> <p>1 : Activé</p>

¹⁾ Uniquement pour RCD2

Calibrage des capteurs, réglage des verrouillages de menus et de touches

Les valeurs des capteurs internes et externes peuvent être calibrées dans le menu S1. Il est en outre possible de verrouiller les menus et les touches.

- 1** Maintenir la touche <Info> appuyée jusqu'à affichage de CH1.
- 2** Appuyer plusieurs fois sur la touche <+> jusqu'à affichage de P2 dans la seconde zone d'affichage.
- 3** Maintenir la touche <+> appuyée pendant 10 secondes.
 - ✓ S1 s'affiche dans la seconde zone d'affichage. Le menu S1 est temporairement déverrouillé.
- 4** Appuyer sur la touche <Info>.
 - ✓ Le sous-menu s'affiche dans la troisième zone d'affichage.

- 5** Appuyer sur la touche <+> jusqu'à affichage de S1.2 dans la troisième zone d'affichage.
- 6** Appuyer sur la touche <Info>.
 - ✓ La valeur dans la seconde zone d'affichage clignote.
- 7** Régler la valeur à l'aide des touches <+> et <->.
- 8** Appuyer sur la touche <Info> pour confirmer la valeur.
- 9** Pour régler les autres paramètres, répéter les étapes 5 à 8.
- 10** Maintenir la touche <Info> appuyée jusqu'à affichage de S1 dans la seconde zone d'affichage.
- 11** Maintenir de nouveau la touche <Info> appuyée jusqu'au retour à l'affichage de base.

Tableau 14: Vue d'ensemble des paramètres S1

N°	Description	Plage (gras = réglage d'usine)
S1.2	Choix du capteur de température ambiante	1 : Capteur interne de température ambiante 2 : Capteur externe de température (sur prise AUX du thermostat d'ambiance) 3 : Capteurs interne et externe de température ambiante (moyenne)
S1.3	Calibrage du capteur interne de température ambiante	-5,0 – +5,0 °C (0 °C)
S1.4	Calibrage du capteur externe de température	-5,0 – +5,0 °C (0 °C)
S1.5	Calibrage de capteur de point de rosée	-10 – +10 % (0 %)
S1.6	Calibrage du capteur de pression atmosphérique	-100 – +100 mbar (0 mbar)
S1.7	Calibrage du capteur de qualité de l'air (COV) ¹⁾	-100 – +100 (0)
S1.8	Calibrage du capteur de luminosité pour mesurer la luminosité dans la pièce	0,5– 2 (1)
S1.9	Verrouillage des menus Déverrouiller temporairement des menus verrouillés : 1. Afficher le dernier menu non verrouillé, p. ex. P2. 2. Maintenir la touche <+> appuyée pendant 10 secondes.	0 : Pas de verrouillage 1 : Verrouillage menu S1 2 : Verrouillage menus P1, P2 et S1

N°	Description	Plage (gras = réglage d'usine)
S1.10	<p>Verrouillage des touches</p> <p>Activer le verrouillage des touches :</p> <p>1. Maintenir la touche <-> appuyée pendant 10 secondes.</p> <p>Affichage :  verrouillage des touches activé</p> <p>Désactiver le verrouillage des touches :</p> <p>1. Maintenir la touche <+> appuyée pendant 10 secondes.</p>	<p>0 : Pas de verrouillage</p> <p>1 : Verrouillage touche <marche/arrêt></p> <p>2 : Comme 1 avec en plus verrouillage des touches <Party>, <ECO> et <Vacances></p> <p>3 : Comme 2 avec en plus verrouillage du réglage des températures</p> <p>4 : Comme 3 avec en plus verrouillage du paramétrage et de l'affichage des valeurs à l'aide de la touche <Info></p>
S1.11	Température ambiante minimale pouvant être réglée	4–40 °C (6 °C)
S1.12	Température ambiante maximale pouvant être réglée	4–40 °C (30 °C)
S1.14	Niveau au-dessus de la mer pour le capteur de pression atmosphérique (afin d'améliorer la prévision météo)	0–1999 m au-dessus du niveau de la mer (300 m.)

¹⁾ Uniquement pour RCD2

Configuration du régulateur principal Geberit

Le régulateur principal Geberit peut être configuré par le biais de l'un des thermostats d'ambiance.

Condition requise

- Le verrouillage du menu S1 est désactivé. → Voir Paramètre S1.9 sous « Calibrage des capteurs, réglage des verrouillages de menus et de touches », page 59.

1 Maintenir la touche <Info> appuyée jusqu'à affichage de CH1.

2 Appuyer plusieurs fois sur la touche <+> jusqu'à affichage de S1 dans la seconde zone d'affichage.

3 Maintenir la touche <+> appuyée pendant 20 secondes jusqu'à affichage de c1.01 dans la seconde zone d'affichage.

4 Appuyer sur la touche <Info> (2x).
✓ La valeur dans la seconde zone d'affichage clignote.

5 Régler la valeur à l'aide des touches <+> et <->.

6 Appuyer sur la touche <Info> pour confirmer la valeur.

7 Pour régler d'autres paramètres, appuyer sur la touche <+> et répéter les étapes 4 à 6.

8 Maintenir la touche <Info> appuyée jusqu'au retour à l'affichage de base.

Tableau 15: Paramètres C1, réglages généraux

N°	Description	Plage (gras = réglage d'usine)
C1.1	Schéma hydraulique Le schéma hydraulique détermine les fonctions du régulateur principal. → Voir « Exemples d'application », page 25.	1 : Schéma hydraulique 1 (chauffage) 2 : Schéma hydraulique 2 (chauffage/refroidissement) 3 : Schéma hydraulique 3 (chauffage avec régulation de la température aller)
C1.2	Fonction des servomoteurs	1 : NC, fermé hors tension (pour servomoteurs Geberit) 2 : NO, ouvert hors tension
C1.4	Fonction de l'entrée minuterie externe ⌚ (contact ouvert = fonction inactive, contact fermé = fonction active)	0 : Pas de fonction 1 : Régulation sur température diurne 2 : Régulation sur température nocturne 3 : Régulation sur température hors gel 4 : Régulation sur température de consigne selon C1.5
C1.5	Température de consigne minuterie externe (C1.4 = 4)	4–40 °C (20 °C)
C1.6	Fonction de l'entrée signal du générateur de chaleur externe ⚙️	0 : Signal du générateur de chaleur externe (contact ouvert = chauffage, contact fermé = refroidissement) 1 : Chauffage (il n'est pas tenu compte du signal d'entrée) 2 : Refroidissement (il n'est pas tenu compte du signal d'entrée)

N°	Description	Plage (gras = réglage d'usine)
C1.7	Fonction de l'entrée capteur de point de rosée 	0 : Pas de capteur de point de rosée 1 : NC, ouverture du contact en cas de condensation 2 : NO, fermeture du contact en cas de condensation 3 : Entrée analogique (pour capteur de point de rosée Geberit)
C1.13	Changement automatique heure d'été/heure d'hiver	0 : Arrêt 1 : Marche
C1.14	Fonction antiblocage des servomoteurs, du servomoteur de vanne-mélangeuse et de la pompe. Préviend le blocage des entraînements en cas d'arrêt prolongé. Lorsqu'une sortie n'a pas été activée pendant une semaine entière, celle-ci est activée le vendredi entre 20h00 et 20h15 de la manière suivante : <ul style="list-style-type: none">• servomoteurs : activation pendant 5 minutes• servomoteur de vanne-mélangeuse : ouverture et fermeture• pompe : activation pendant 30secondes	0 : Arrêt 1 : Marche
C1.15	Fonction de la sortie 10 V	1 : 10 V CC, tension d'alimentation pour capteur de point de rosée (produit tiers) 2 : 0–10 V, signal pour le pilotage du générateur de chaleur
C1.18	Calibrage du capteur de température de tuyauterie branché sur T1	-5 – +5 % (0 %)
C1.19	Calibrage du capteur de température extérieure branché sur T2	-5 – +5 % (0 %)
C1.20	Calibrage du capteur branché sur T3 (réservé pour les applications futures)	-5 – +5 % (0 %)

Tableau 16: Paramètres C2, paramétrage pour la régulation de la température ambiante

N°	Description	Plage (gras = réglage d'usine)
C2.1	Algorithme de régulation	0 : Algorithme de régulation conforme thermostat d'ambiance pour la zone de chauffage concernée (paramètre P2.2) 1 : Régulation P pour toutes les zones de chauffage 2 : Régulation PI pour toutes les zones de chauffage 3 : Régulation deux points pour toutes les zones de chauffage
C2.2	Temps d'intégrale de la régulation PI (part I)	0,2–4,0 (1,0)
C2.3	Bande proportionnelle de la régulation P et PI (bande P)	0,5–2,0 °C (1,0)
C2.4	Offset bande P chauffage	0,0–1,0 °C (0,0 °C)
C2.5	Offset bande P refroidissement	0,0–1,0 °C (0,0 °C)

N°	Description	Plage (gras = réglage d'usine)
C2.6	Durée d'activation minimale des servomoteurs	120–300 s (120 s)

Tableau 17: Paramètres C3, paramétrage de la pompe et du générateur de chaleur



N°	Description	Plage (gras = réglage d'usine)
C3.2	Temporisation de démarrage de la pompe	0–900 s (0 s)
C3.3	Temporisation d'arrêt de la pompe	0–900 s (300 s)
C3.4	Fonction de la sortie pompe 	1 : Normale 2 : Inversée
C3.12	Temporisation de démarrage du générateur de chaleur	0–900 s (0 s)
C3.13	Temporisation d'arrêt du générateur de chaleur	0–900 s (0 s)
C3.14	Fonction de la sortie générateur de chaleur 	1 : Normale 2 : Inversée

Tableau 18: Paramètres C4, paramétrage pour la régulation de la température aller

N°	Description	Plage (gras = réglage d'usine)
C4.1	Pente de la courbe de chauffage	0,2–2,6 (0,5)
C4.2	Décalage parallèle de la courbe de chauffage	-5,0 – +5,0 °C (0,0 °C)
C4.3	Influence des écarts de température ambiante Plus la valeur est élevée, plus l'influence des écarts de température ambiante sur la courbe de chauffage est marquée. Exemple : réduire la valeur en cas de rayonnement solaire important.	0,1–3,0 (1,0)
C4.4	Source de la température aller	1 : Fonction des conditions climatiques (selon courbe de chauffage) 2 : Constante (selon paramètre C4.5)
C4.5	Valeur de consigne température aller constante	10–55 °C (35 °C)
C4.10	Température aller maximale chauffage	20–60 °C (45 °C)
C4.11	Température aller minimale chauffage	15–40 °C (20 °C)
C4.12	Température aller maximale refroidissement	20–40 °C (35 °C)
C4.13	Température aller minimale refroidissement	15–30 °C (18 °C)
C4.14	Gain transitoire (part P) de la régulation PID vanne-mélangeuse	0,5–2,0 (1,0)
C4.15	Temps d'intégrale (part I) de la régulation PID vanne-mélangeuse	0,5–2,0 (1,0)
C4.16	Temps de dérivée (part D) de la régulation PID vanne-mélangeuse	0,5–2,0 (1,0)
C4.17	Temps d'ouverture et de fermeture de la vanne-mélangeuse (temps effectif hors temps C4.19 et C4.20)	60–240 s (120 s)

N°	Description	Plage (gras = réglage d'usine)
C4.18	Temps de compensation de la course de la vanne-mélangeuse en cas de changement de direction	1–5 s (1 s)
C4.19	Temps jusqu'au début de la fermeture de la vanne-mélangeuse lorsqu'elle est complètement ouverte	7–30 s (15 s)
C4.20	Temps jusqu'au début de l'ouverture de la vanne-mélangeuse lorsqu'elle est complètement fermée	7–30 s (15 s)

Tableau 19: Paramètres C7, paramétrage du mode secours

N°	Description	Plage (gras = réglage d'usine)
C7.1	Délai de temporisation jusqu'au basculement en mode secours après perte de la communication entre le thermostat d'ambiance et le régulateur principal	0–240 min (120 min)
C7.2	Intervalle du mode secours ¹⁾	0–240 min (60 min)
C7.3	Temps d'ouverture des servomoteurs de la zone de chauffage 1 en mode secours ¹⁾ (en % de l'intervalle du mode secours)	0–50 % (30 %)
C7.4	Temps d'ouverture des servomoteurs de la zone de chauffage 2 en mode secours ¹⁾ (en % de l'intervalle du mode secours)	0–50 % (30 %)
C7.5	Temps d'ouverture des servomoteurs de la zone de chauffage 3 en mode secours ¹⁾ (en % de l'intervalle du mode secours)	0–50 % (30 %)
C7.6	Temps d'ouverture des servomoteurs de la zone de chauffage 4 en mode secours ¹⁾ (en % de l'intervalle du mode secours)	0–50 % (30 %)
C7.7	Temps d'ouverture des servomoteurs de la zone de chauffage 5 en mode secours ¹⁾ (en % de l'intervalle du mode secours)	0–50 % (30 %)
C7.8	Temps d'ouverture des servomoteurs de la zone de chauffage 6 en mode secours ¹⁾ (en % de l'intervalle du mode secours)	0–50 % (30 %)

¹⁾ Exemple : pour un temps d'ouverture de 30 % et un intervalle de 60 minutes, les servomoteurs sont chaque heure ouverts pendant 18 minutes.

Réinitialisation aux réglages d'usine

Le thermostat d'ambiance peut être réinitialisé aux réglages d'usine. Dans ce cas, tous les paramètres des menus P1, P2 et S1 ainsi que l'affectation des zones de chauffage (appairage) sont réinitialisés.

- ▶ Maintenir la touche <Info> appuyée pendant 40 secondes.

Résultat

- ✓ Le thermostat d'ambiance est réinitialisé aux réglages d'usine.

Dépannage

Message d'erreur	Cause possible	Dépannage
Er1	Erreur capteur interne de température ambiante.	► Renvoyer le thermostat d'ambiance à la société de distribution Geberit concernée.
Er2	Erreur capteur externe de température.	► Vérifier le type et le raccordement du capteur externe de température (prise AUX du thermostat d'ambiance). ¹⁾
Er3	Erreur capteur de température extérieure Le système de régulation fonctionne sans capteur de température extérieure.	► Vérifier le type et le raccordement du capteur de température extérieure (borne T2 du régulateur principal). ¹⁾
Er4	Erreur capteur de température de tuyauterie. Le servomoteur de vanne-mélangeuse est fermé et la pompe est désactivée.	► Vérifier le type et le raccordement du capteur de température de tuyauterie (borne T1 du régulateur principal). ¹⁾
Er5	Erreur capteur de luminosité. Le rétroéclairage fonctionne à intensité maximale, indépendamment de la luminosité dans la pièce.	► Renvoyer le thermostat d'ambiance à la société de distribution Geberit concernée.
Er6	Erreur capteur d'humidité de l'air ambiant.	► Renvoyer le thermostat d'ambiance à la société de distribution Geberit concernée.
conn Err	Erreur de connexion avec le régulateur principal Geberit Le régulateur principal fonctionne en mode secours.	► Thermostats d'ambiance filaires : vérifier le raccordement au régulateur principal. ¹⁾ ► Thermostats d'ambiance sans fil : vérifier l'antenne et la puissance du signal radio. ¹⁾
PAIr Err	Erreur lors de l'appairage du thermostat d'ambiance et de la zone de chauffage.	► Thermostats d'ambiance filaires : vérifier le raccordement au régulateur principal. ¹⁾ ► Thermostats d'ambiance sans fil : vérifier l'antenne et la puissance du signal radio. ¹⁾

¹⁾ Si l'erreur persiste, renvoyer le thermostat d'ambiance à la société de distribution Geberit.

Maintenance

Remplacement des piles (thermostats d'ambiance sans fil)

- 1** Ouvrir le thermostat d'ambiance avec un tournevis.

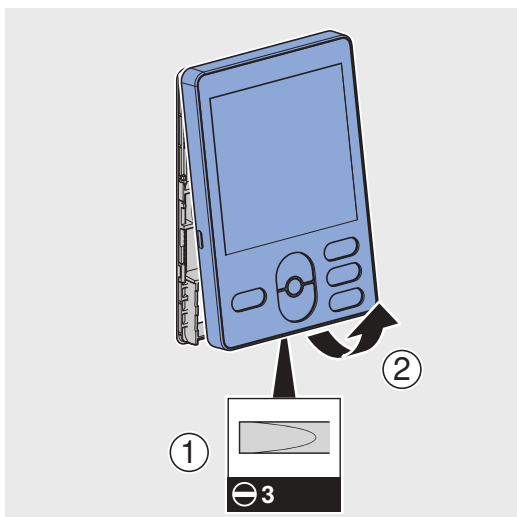

- 2** Retirer et éliminer les piles.

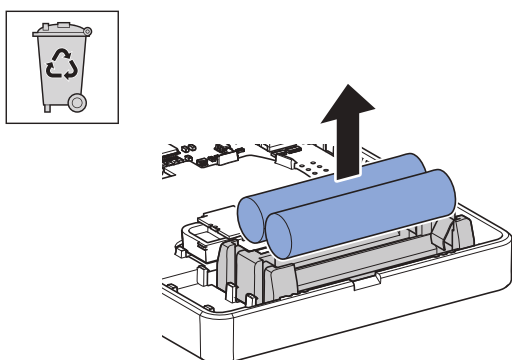

- 3** Insérer de nouvelles piles. Respecter la polarité.

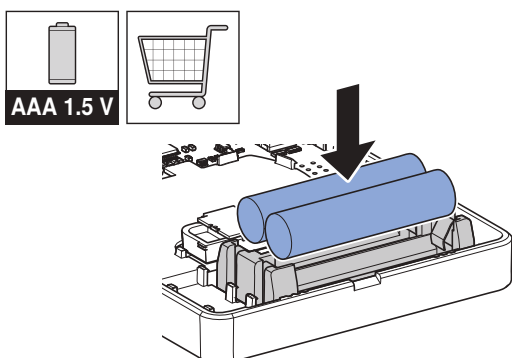

- 4** Encliqueter le capot supérieur dans la plaque de montage.

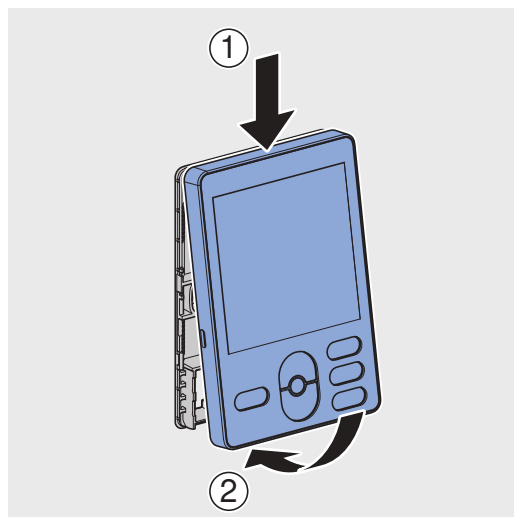

Résultat

- ✓ Le thermostat d'ambiance s'allume.

Élimination

Substances

Ce produit est conforme aux exigences de la directive 2011/65/UE (RoHS) (limitation de l'utilisation de certaines substances dangereuses dans les équipements électriques et électroniques).

Élimination des déchets d'équipements électriques et électroniques



Le symbole de la poubelle barrée signifie que les anciens appareils électriques et électroniques ne doivent pas être jetés avec les déchets non triés, mais être éliminés séparément des déchets ménagers. Les utilisateurs finaux sont tenus par la loi de retourner les appareils usagés aux organismes publics chargés de l'élimination des déchets, aux distributeurs ou à Geberit pour qu'ils soient éliminés de manière appropriée. De nombreux distributeurs sont tenus de reprendre gratuitement les appareils électriques et électroniques usagés. Pour un retour à Geberit, il convient de prendre contact avec la société de distribution ou de service compétente.

Les piles et accumulateurs usagés ainsi que les lampes accessibles doivent être retirés de l'appareil avant son dépôt en déchetterie ou centre d'élimination des déchets.

Si des données personnelles sont stockées dans l'appareil usagé, il incombe aux utilisateurs finaux de les effacer avant de l'éliminer.

Geberit International AG
Schachenstrasse 77, CH-8645 Jona
documentation@geberit.com
www.geberit.com

