

OPERATION MANUAL

BETRIEBSANLEITUNG
MANUEL D'UTILISATION
ISTRUZIONI DI FUNZIONAMENTO

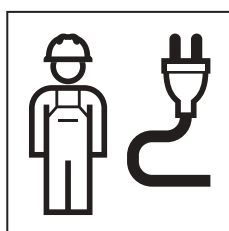
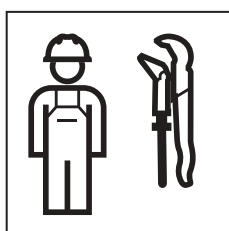

Kazalo vsebine

Varnost	5
O tem dokumentu	5
Namenska uporaba	5
Varnostna navodila.....	6
Opis proizvoda	7
Pregled sistema.....	7
Glavna regulacijska enota Geberit	9
Lastnosti	9
Tehnični podatki	9
Montaža.....	10
Priključki in upravljalni elementi.....	10
Sobni termostat Geberit	12
Lastnosti	12
Tehnični podatki	12
Časovni intervali in programi ogrevanja	13
Funkcija Zabava (samo RCD2)	13
Funkcija ECO (samo RCD2)	13
Funkcija Počitnice (samo RCD2).....	13
Izbira načina delovanja (samo RCD2).....	13
Pojasnilo simbolov.....	14
Senzor zunanje temperature Geberit	16
Lastnosti	16
Pravila za montažo	17
Priključitev na glavno regulacijsko enoto Geberit	17
Senzor temperature v cevi Geberit.....	18
Lastnosti	18
Montaža.....	18
Priključitev na glavno regulacijsko enoto Geberit	18
Senzor rosišča Geberit.....	19
Lastnosti	19
Montaža.....	19
Priključitev na glavno regulacijsko enoto Geberit	19
Antena Geberit	20
Lastnosti	20
Montaža.....	20
Priključitev na glavno regulacijsko enoto Geberit	20
Mehanizem za uravnavanje Geberit.....	21
Lastnosti	21
Tehnični podatki	21
Montaža.....	21
Priključitev na glavno regulacijsko enoto Geberit	22
Transformator Geberit	23
Lastnosti	23
Tehnični podatki	23
Priključitev na glavno regulacijsko enoto Geberit	23
Primeri uporabe.....	25
Ogrevanje, sobni termostat, povezan z žico	26

Ogrevanje, sobni termostat, brezžičen	28
Ogrevanje/hlajenje, sobni termostat, povezan z žico	30
Ogrevanje/hlajenje, sobni termostat, brezžičen	32
Ogrevanje/hlajenje z regulacijo temperature dovoda, sobni termostat, povezan z žico.....	34
Ogrevanje/hlajenje z regulacijo temperature dovoda, sobni termostat, brezžičen	36
Povezava glavnih regulacijskih enot prek vodila	38
Upravljanje glavne regulacijske enote Geberit	39
LED-prikaz.....	39
Zagon glavne regulacijske enote Geberit.....	40
Izbira hidravlične sheme	41
Dodeljevanje sobnih termostatov in območij ogrevanja	41
Konfiguracija nadrejene regulacijske enote.....	42
Dodeljevanje nadrejene in podrejenih regulacijskih enot	43
Ročno preklapljanje izhodov.....	44
Ponastavitev glavne regulacijske enote	44
Upravljanje sobnega termostata Geberit	45
Nastavitev osnovnih funkcij	45
Dodeljevanje sobnih termostatov in ogrevanih con	45
Brisanje dodeljenih sobnih termostatov in območij ogrevanja.....	45
Nastavitev datuma in časa	46
Nastavljanje dnevne temperature	46
Nastavljanje nočne temperature	46
Nastavite temperature za zaščito pred zmrzovanjem (samo RCD2).....	47
Nastavitev časovnih intervalov	47
Izbira programa ogrevanja.....	48
Nastavitev signalnega zvoka	49
Nastavitev udobnostnih funkcij (samo RCD2)	50
Aktiviranje funkcije Zabava (samo RCD2).....	50
Deaktiviranje funkcije Zabava (samo RCD2).....	50
Aktiviranje funkcije ECO (samo RCD2)	50
Deaktiviranje funkcije ECO (samo RCD2)	50
Aktiviranje funkcije Počitnice (samo RCD2)	50
Deaktiviranje funkcije Počitnice (samo RCD2)	50
Vklon in izklon načina delovanja (samo RCD2).....	51
Prikaz osnovnih vrednosti	52
Prikaz vrednosti senzorjev	52
Prikaz informacij o napravi	53
Nastavitev zaslona	54
Nastavitev regulacijskih funkcij.....	56
Kalibriranje senzorjev, nastavitev zaklepanja menijev in tipk.....	58
Konfiguriranje glavne regulacijske enote Geberit	60
Ponastavitev na tovarniške nastavitve	63
Odpravljanje motenj	64
Vzdrževanje.....	65
Zamenjava baterij (brezžični sobni termostati)	65

Odstranjevanje	66
Sestavine.....	66
Odstranjevanje odpadne električne in elektronske opreme	66

Varnost

O tem dokumentu

Ta dokument je namenjen upravljavcem naslednjih regulacijskih sistemov Geberit za površinsko temperiranje. Regulacijski sistem obsega naslednje komponente:

- glavna regulacijska enota Geberit (št. artikla 651.432.00.1)
- sobni termostat RCD1 Geberit (št. artikla 651.425.00.1, 651.426.00.1)
- sobni termostat RCD2 Geberit (št. artikla 651.427.00.1, 651.428.00.1)
- antena Geberit (št. artikla 651.436.00.1)
- senzor zunanje temperature Geberit (št. artikla 651.437.00.1)
- senzor temperature v cevi Geberit (št. artikla 651.438.00.1)
- senzor rosišča Geberit (št. artikla 651.439.00.1)
- transformator Geberit (št. artikla 651.440.00.1)
- mehanizem za uravnavanje Geberit 230 V AC (št. artikla 651.420.00.1)
- mehanizem za uravnavanje Geberit 24 V AC (št. artikla 651.423.00.1)

Namenska uporaba

Regulacijski sistem Geberit je namenjen ogrevanju in hlajenju posameznih prostorov v temperaturnem območju od 2 do 30 °C.

Regulacijski sistem Geberit za površinsko temperiranje se lahko kombinira in uporablja z razdelilniki ogrevalnih krogotokov drugih proizvajalcev. Pri tem morajo biti izpolnjeni naslednji pogoji:

- priključni navoj razdelilnika: Eurokonus
- ventilski vložki: M30 x 1,5 mm
- hod vložka ventila: 3.2 mm
- razmik izhodov razdelilnikov: > 45 mm

Vsaka drugačna uporaba ni skladna z določili. Geberit ne prevzema odgovornosti za posledice, nastale zaradi nenamenske uporabe.

Varnostna navodila

- Zagon in upravljanje sme upravljavec ali uporabnik izvesti le v skladu z opisi v teh navodilih za uporabo.
- Montažo in inštalacijo lahko izvedejo samo usposobljeni vodovodni inštalaterji.
- Uporabljajte samo v okoljih, ki niso požarno ogrožena.
- Ne uporabljajte izdelkov z vidnimi pomanjkljivostmi in poškodbami.
- Ne izvajajte sprememb ali dodatnih inštalacij na komponentah.
- Popravila lahko izvajajo samo strokovnjaki. Pri tem smejo uporabljati le originalne nadomestne dele in pribor.



OPOZORILO

Električni udar

Nestrokovna instalacija lahko povzroči poškodbe.

- ▶ Električno priključitev lahko opravi samo usposobljeni električar.
- ▶ Pred priključitvijo kabla prekinite dovod električnega toka.

Opis proizvoda

Pregled sistema

Regulacijski sistem Geberit za površinsko temperiranje je namenjen temperaturnemu ali časovnemu uravnavanju ogrevanja ali hlajenja posameznih prostorov. Regulacijski sistem lahko ločeno uravnava do 6, s sistemsko razširitvijo pa do 36 območij ogrevanja. V posameznem območju ogrevanja so lahko največ 4 krmiljeni mehanizmi za uravnavanje.

Glavno regulacijsko enoto Geberit poganja izmenični tok AC z napetostjo 230 V. Za mehanizme za uravnavanje, ki delujejo na izmenični tok AC z nazivno napetostjo 24 V, je potreben dodatni transformator Geberit.

Posamezna območja morajo biti opremljena s sobnim termostatom Geberit RDC1 ali RCD2. Sobni termostat zaznava temperaturo prostora in omogoča nastavljanje želenih temperatur, časovnih intervalov in programov ogrevanja.

Različni senzori in krmilne enote za mešalne ventile in črpalke razširijo možnosti uporabe. → Glejte »Primeri uporabe«, stran 25.

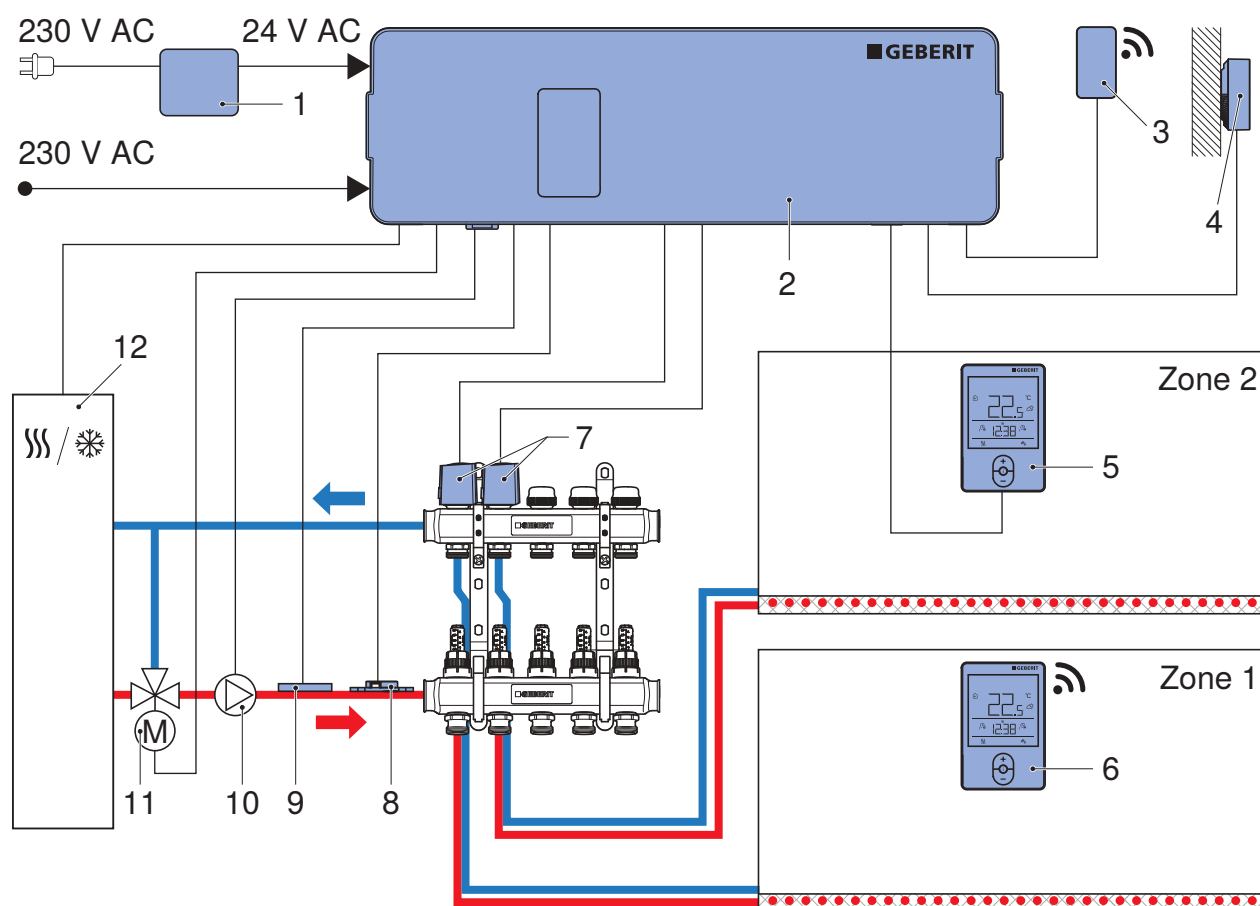

Slika 1: Komponente regulacijskega sistema Geberit za površinsko temperiranje

- 1 Transformator Geberit, za mehanizme za uravnavanje z nazivno napetostjo 24 V AC
- 2 Glavna regulacijska enota Geberit
- 3 Antena Geberit, za komunikacijo z brezžičnimi sobnimi termostati Geberit
- 4 Senzor zunanje temperature Geberit
- 5 Sobni termostat RDC1 ali RCD2 Geberit, povezan z žico
- 6 Sobni termostat RDC1 ali RCD2 Geberit, brezžičen
- 7 Mehanizem za uravnavanje Geberit, 230 V AC ali 24 V AC

SL

- 8 Senzor rosišča Geberit, samo za namene hlajenja
- 9 Senzor temperature v cevi Geberit
- 10 Krmilna enota za zunanjo črpalko, 230 V AC
- 11 Krmilna enota za zunanji mehanizem za uravnavanje mešalnega ventila, 230 V AC
- 12 Zunanji generator toplote
 - Signal zunanjega generatorja toplote: ogrevanje ali hlajenje
 - Krmiljenje zunanjega generatorja toplote: vklop/izklop

Glavna regulacijska enota Geberit

Lastnosti

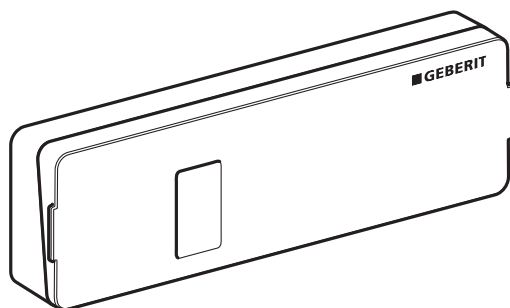

Slika 2: Glavna regulacijska enota Geberit

Značilnosti:

- reguliranje do 6 časovno neodvisnih območij ogrevanja ali hlajenja
- možnost priključitve do 14 mehanizmov za uravnavanje Geberit
- 2-točkovna regulacija mehanizmov za uravnavanje
- pri mehanizmih za uravnavanje z nazivno napetostjo 24 V AC potreben transformator Geberit
- LED-prikazovalnik delovanja
- primerna za brezžične in žične sobne termostate
- namestitev na tračnico DIN v razdelilni omari

Vhodi:

- vhod za senzor zunanje temperature Geberit
- vhod za senzor temperature v cevi Geberit
- vhod za senzor rosišča Geberit
- vhod za preklapljanje med ogrevanjem/hlajenjem
- vhod za zunanjo stikalno uro za aktiviranje različnih funkcij

Izhodi:

- izhod za zunanjo črpalko
- izhod za zunanji mehanizem za uravnavanje mešalnega ventila
- izhod za zunanji generator toplote

Komunikacija:

- priključek za povezavo prek vodila za razširitev sistema
- USB-priključek za posodobitve programske opreme
- antenski priključek za brezžične sobne termostate

Tehnični podatki

Razred zaščite	I
Vrsta zaščite	IP20
Temperatura okolja	0–50 °C
Nazivna napetost	230 V/50 Hz
Poraba energije	maks. 2100 W
Poraba energije v stanju pripravljenosti	0,5 W



Izdelek namestite v skladu s priloženimi navodili za montažo.

Priključki in upravljalni elementi

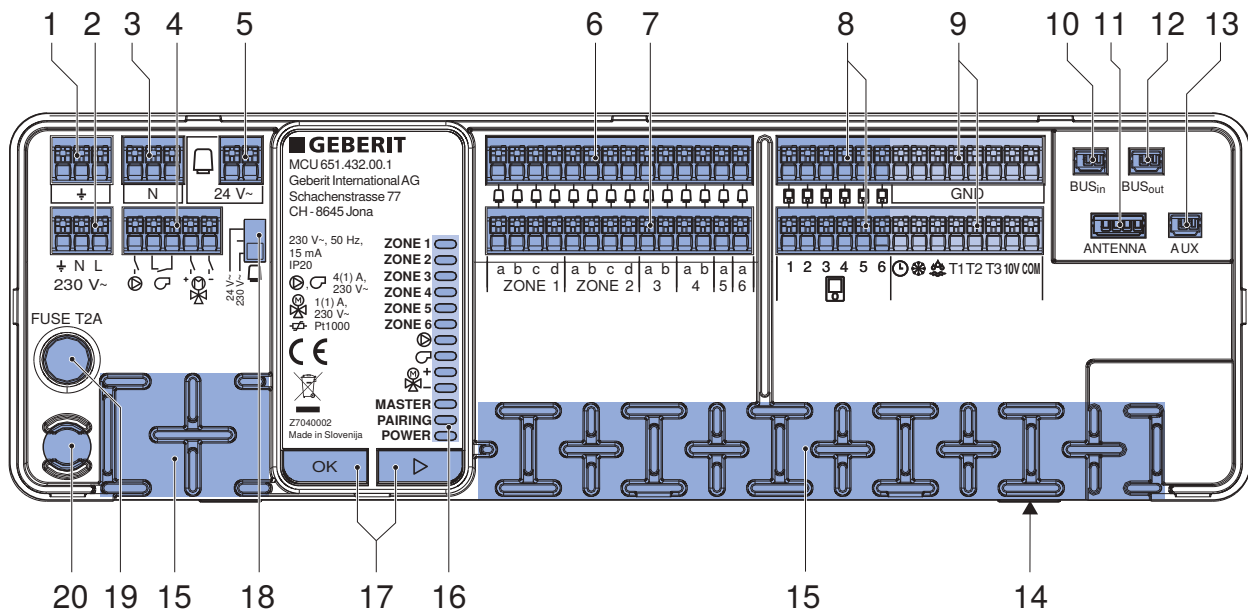

Slika 3: Priključki in upravljalni elementi

- 1 Priključna sponka za ozemljitev
- 2 Priključna sponka za napajalno napetost 230 V AC
- 3 Priključna sponka za nevtralne vodnike
- 4 Priključna sponka za izhode
 - Črpalka, 230 V AC, maksimalno 3,5 A, brez zaščite
 - Generator toplote, brezpotencialni kontakt, maksimalno 3,5 A, brez zaščite (kontakt odprt = generator izklopljen, kontakt zaprt = generator vklopljen)
 - Odpiranje pogona mešalnega ventila, 230 V AC, maksimalno 1 A
 - Zapiranje pogona mešalnega ventila, 230 V AC, maksimalno 1 A
- 5 Priključna sponka za napajalno napetost 24 V AC, samo pri uporabi mehanizma za uravnavanje z nazivno napetostjo 24 V AC
- 6 Priključna sponka za nevtralne vodnike za mehanizme za uravnavanje
- 7 Priključna sponka za mehanizme za uravnavanje
 - Območje ogrevanja 1 = maksimalno 4 mehanizmi za uravnavanje, maksimalno 0,6 A na mehanizem za uravnavanje
 - Območje ogrevanja 2 = maksimalno 4 mehanizmi za uravnavanje, maksimalno 0,6 A na mehanizem za uravnavanje
 - Območje ogrevanja 3 = maksimalno 2 mehanizmi za uravnavanje, maksimalno 0,6 A na mehanizem za uravnavanje
 - Območje ogrevanja 4 = maksimalno 2 mehanizmi za uravnavanje, maksimalno 0,6 A na mehanizem za uravnavanje
 - Območje ogrevanja 5 = maksimalno 1 mehanizem za uravnavanje, maksimalno 1,2 A na mehanizem za uravnavanje
 - Območje ogrevanja 6 = maksimalno 1 mehanizem za uravnavanje, maksimalno 1,2 A na mehanizem za uravnavanje



- 8 Priključna sponka za žične sobne termostate Geberit
- Maksimalno 6 sobnih termostatov za območja ogrevanja 1–6
- 9 Priključna sponka za zunanje senzorje
-  Vhod za zunanjo stikalno uro (kontakt odprt = stikalna ura deluje, kontakt zaprt = stikalna ura ne deluje). Delovanje je odvisno od nastavitve parametra [externe Zeitschaltuhr] v meniju C1.4. → Glejte »Konfiguriranje glavne regulacijske enote Geberit«, stran 60.
 -  Vhod za signal zunanjega generatorja toplote za preklon z ogrevanja na hlajenje (kontakt odprt = ogrevanje, kontakt zaprt = hlajenje)
 -  Vhod za senzor rosišča Geberit
 - T1 – vhod za senzor temperature v cevi Geberit
 - T2 – vhod za senzor zunanje temperature Geberit
 - T3 – rezervirano za prihodnjo uporabo
 - 10-voltna napajalna napetost za senzor rosišča 10 V DC (izdelek drugega proizvajalca) ali krmiljenje generatorja toplote 0–10 V
 - COM – rezervirano za prihodnjo uporabo
- 10 BUS_{in} – priključek za povezavo prek vodila za razširitev sistema, vhod
- 11 ANTENNA – priključek za anteno Geberit za komunikacijo z brezžičnimi sobnimi termostati
- 12 BUS_{out} – priključek za povezavo prek vodila za razširitev sistema, izhod
- 13 AUX – rezervirano za prihodnjo uporabo
- 14 USB-priključek za posodobitve programske opreme
- 15 Objemke za priključene kable
- 16 LED-prikaz
- 17 Tipki za zagon
- 18 Stikalo za preklapljanje med napajalnima napetostma 230 V AC in 24 V AC za mehanizme za uravnavanje
- 19 Varovalka 2 A, 230 V AC, inertna (zaščita izhodov za mehanizme za uravnavanje)
- 20 Nadomestna varovalka 2 A, 230 V AC, inertna

Tabela 1: Dimenzije priključnih kablov

Priključne sponke		Tip kabla	Presek [mm ²]
1, 2, 3, 4	Dovod električnega toka in izhodi	Pletena žica s končno pušo	0,75–1,5
6, 7	Mehanizmi za uravnavanje	Pletena žica s končno pušo	0,5–0,75
8	Sobni termostati	Pletena žica s končno pušo	0,25–0,5
9	Senzorji	Pletena žica s končno pušo	0,18–0,5

Sobni termostat Geberit

Lastnosti

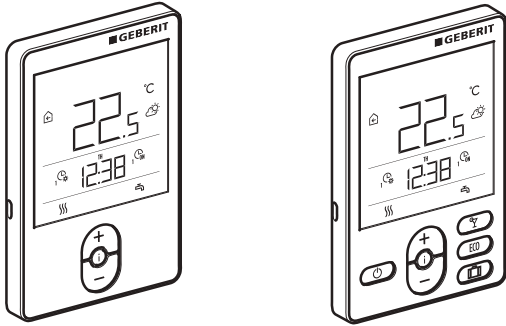

Slika 4: Sobna termostata Geberit RCD1 in RCD2

Obe izvedbi sobnega termostata Geberit sta na voljo kot brezžična in žična različica. Brezžične in žične sobne termostate lahko uporabljate mešano.

Sobna termostata Geberit imata naslednje funkcije:

Delovanje	RCD1	RCD2
Nastavitev dnevne in nočne temperature	✓	✓
Programiranje različnih intervalov ogrevanja	✓	✓
Prikaz temperature v prostoru	✓	✓
Prikaz zunanje temperature ¹⁾	✓	✓
Prikaz vlažnosti zraka v prostoru	✓	✓
Prikaz zračnega tlaka v prostoru	✓	✓
Možnost priključitve zunanjega senzorja temperature v prostoru (priključek AUX na sobnem termostatu)	✓	✓
Prikaz kakovosti zraka v prostoru	–	✓
Izbira načina delovanja (vklop/izklop ogrevanja/hlajenja)	–	✓
Funkcija Zabava z nastavljenim časom delovanja	–	✓
Funkcija ECO za nastavljenim časom delovanja	–	✓
Funkcija Počitnice z možnostjo programiranja do 99 dni	–	✓

¹⁾ Potreben senzor zunanje temperature Geberit

→ Za upravljanje sobnih termostatov glejte »Upravljanje sobnega termostata Geberit«, stran 45.

Tehnični podatki

	RCD1	RCD2
Poraba energije	0,02 W	
Vrsta zaščite	IP30	
Razred zaščite	III	
Material ohišja	Termoplast PC	
Temperatura okolja	0–40 °C	
Temperatura skladiščenja	-20–65 °C	
Zunanji senzor temperature v prostoru ali	NTC 10 kΩ	
Teža	115 g	135 g

Časovni intervali in programi ogrevanja

V okviru programov CH1 in CH2 lahko nastavite do 21 časovnih intervalov. Vsakemu časovnemu intervalu morate dodeliti čas vklopa in čas izklopa. Sobni termostat Geberit po vklopu vzdržuje nastavljeno dnevno temperaturo. Ko se sobni termostat izklopi, vzdržuje nastavljeno nočno temperaturo.

Aktivni program ogrevanja (CH1 ali CH2) lahko izberete ročno na sobnem termostatu. Tako lahko program ogrevanja CH1 obsega časovne programe za običajno delovanje, program za ogrevanje CH2 pa časovne programe za počitnice.

Funkcija Zabava (samo RCD2)

Funkcija Zabava omogoča časovno omejeno zvišanje nastavljene temperature v prostoru. Funkcija Zabava začasno onemogoči nastavljene intervale ogrevanja. Časovno obdobje delovanja funkcije Zabava določite pri aktiviranju. Po poteku časa delovanja funkcije Zabava se ponovno aktivirajo nastavljeni intervali ogrevanja. Funkcijo Zabava lahko ročno deaktivirate pred potekom nastavljenega časa.

Funkcija ECO (samo RCD2)

Funkcija ECO omogoča časovno omejeno znižanje nastavljene temperature v prostoru. Funkcija ECO začasno onemogoči nastavljene intervale ogrevanja. Časovno obdobje delovanja funkcije ECO določite pri aktiviranju. Po poteku časa delovanja funkcije ECO se ponovno aktivirajo nastavljeni intervali ogrevanja. Funkcijo ECO lahko ročno deaktivirate pred potekom nastavljenega časa.

Funkcija Počitnice (samo RCD2)

Funkcija Počitnice omogoča znižanje temperature v prostoru za maksimalno 99 dni. Funkcija Počitnice začasno onemogoči nastavljene intervale ogrevanja. Časovno obdobje delovanja funkcije Počitnice določite pri aktiviranju. Po poteku časa delovanja funkcije Počitnice se ponovno aktivirajo nastavljeni intervali ogrevanja. Funkcijo Počitnice lahko ročno deaktivirate pred potekom nastavljenega časa.

Izbira načina delovanja (samo RCD2)

S tipko <Vklop/Izklop> lahko ročno vklopite in izklopite trenutni način delovanja (ogrevanje ali hlajenje). Pri izklopljenem načinu delovanja se vzdržuje nastavljena temperatura za zaščito pred zmrzovanjem.

Pojasnilo simbolov

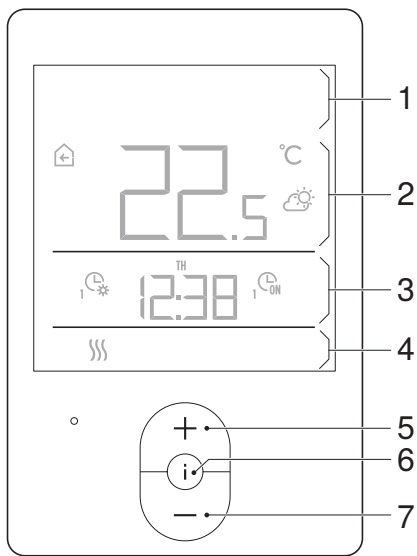

Sobni termostat Geberit RCD1

- 1 Prvi prikaz na zaslonu
- 2 Drugi prikaz na zaslonu
- 3 Tretji prikaz na zaslonu
- 4 Četrti prikaz na zaslonu
- 5 Tipka <+>
- 6 Tipka <Info>
- 7 Tipka <->

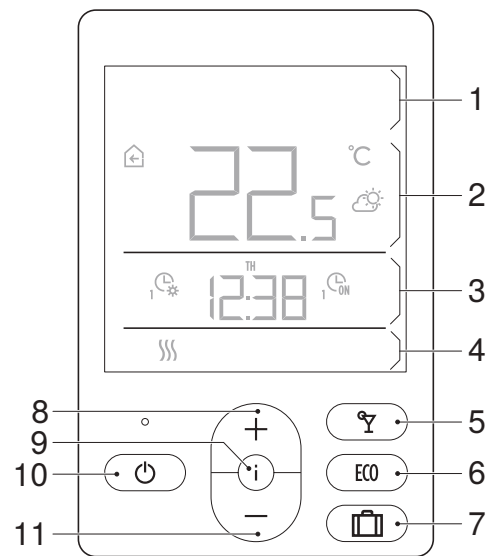

Sobni termostat Geberit RCD2

- 1 Prvi prikaz na zaslonu
- 2 Drugi prikaz na zaslonu
- 3 Tretji prikaz na zaslonu
- 4 Četrti prikaz na zaslonu
- 5 Tipka <Zabava>
- 6 Tipka <Eco>
- 7 Tipka <Počitnice>
- 8 Tipka <+>
- 9 Tipka <Info>
- 10 Tipka <Vklop/lzklop> (izbira načina delovanja)
- 11 Tipka <->

Simbol	Opis
°C	Izmerjena temperatura v prostoru, notranji senzor temperature
°C	Izmerjena zunanja temperatura
°C	Izmerjena temperatura dovoda
°C	Izmerjena temperatura v prostoru, zunanji senzor temperature
RH%	Izmerjena relativna vlažnost zraka
°C±	Nastavljena dnevna temperatura
°C±	Nastavljena nočna temperatura
°C±	Nastavljena temperatura za zaščito pred zmrzovanjem
	Vremenska napoved: sončno
	Vremenska napoved: delno oblačno
	Vremenska napoved: oblačno

Simbol	Opis
	Vremenska napoved: padavine
	Aktivno ogrevanje prostora
	Aktivno hlajenje prostora
	Aktiven meni za nastavljanje
	Opozorilo
	Obvestilo, npr. o aktivni zaščiti pred zmrzovanjem
	Izpraznjena baterija ¹⁾
	Aktivno zaklepanje tipk
	Začasna preglasitev glavne regulacijske enote s strani zunanje stikalne ure
	Prikaz Master/Slave <ul style="list-style-type: none"> • Sveti: Master • Utripa: Slave
	Jakost radijskega signala ¹⁾ in prikaz načina za seznanjanje
	Kakovost zraka v prostoru, VOC ³⁾ <ul style="list-style-type: none"> • Sveti: dobra kakovost zraka v prostoru (0–100) • Utripa: zadovoljiva kakovost zraka v prostoru (101–200) • Utripa in : slaba kakovost zraka v prostoru (201–500)
	Aktiven časovni program, dnevna temperatura ²⁾
	Aktiven časovni program, nočna temperatura ²⁾
	Čas, konec funkcije Zabava ali ECO ³⁾
	Datum, konec funkcije Počitnice ³⁾
	Aktivna funkcija Zabava ³⁾
	Aktivna funkcija ECO ³⁾
	Aktivna funkcija Počitnice ³⁾
	Izklopljen način delovanja (ogrevanje ali hlajenje), aktiven način za zaščito pred zmrzovanjem ³⁾

¹⁾ Samo pri brezžičnih sobnih termostatih

²⁾ 1: aktiven program ogrevanja CH1, 2: aktiven program ogrevanja CH2

³⁾ Samo v kombinaciji z RCD2

Senzor zunanje temperature Geberit

Lastnosti

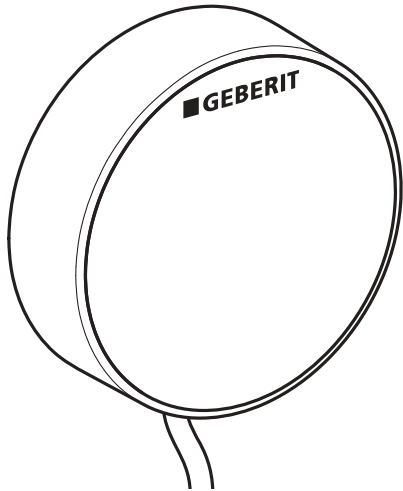

Slika 5: Senzor zunanje temperature Geberit

Senzor zunanje temperature Geberit zaznava zunanjo temperaturo za regulacijo temperature dovoda. Glavna regulacijska enota Geberit na podlagi zunanje temperature in krivulje ogrevanja regulira temperaturo dovoda prek mešalnega ventila. Zunanjo temperaturo prikazujejo tudi vsi sobni termostati Geberit, priključeni na isti glavni regulacijski enoti Geberit.

→ Glejte »Primeri uporabe«, stran 25 (ogrevanje z regulacijo temperature dovoda).

→ Glejte »Konfiguriranje glavne regulacijske enote Geberit«, stran 60 (meni C4.x, nastavitve krivulje ogrevanja).

Značilnosti:

- za zaznavanje zunanje temperature
- za reguliranje temperature dovoda
- za montažo na zunanjo steno

Pravila za montažo

i Izdelek namestite v skladu s priloženimi navodili za montažo.

Pri namestitvi senzorja zunanje temperature Geberit na zunanjo steno upoštevajte naslednja pravila:

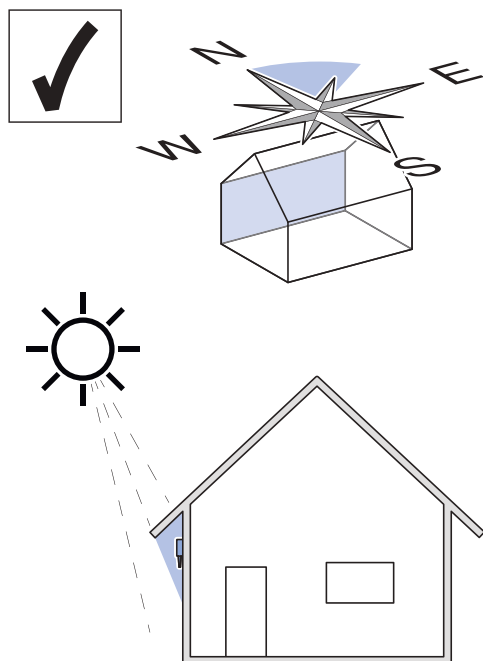

- Senzor namestite na najhladnejšo, običajno severno steno stavbe.
- Če to ni mogoče, ga namestite na vzhodno steno stavbe, in sicer na mesto brez neposrednega sončnega sevanja.
- Preprečite neposredno sončno sevanje, npr. z namestitvijo senzorja pod nadstrešek.
- Senzor namestite vsaj 2,5 m nad tlemi.
- Senzorja ne namestite nad okni, vrati ali zračniki.

Priključitev na glavno regulacijsko enoto Geberit

► Senzor zunanje temperature Geberit priključite na priključni sponki T2 in GND.

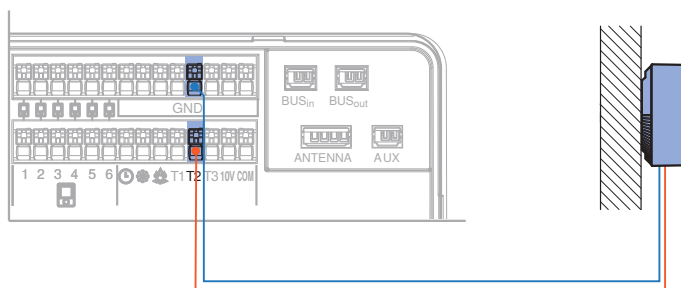

Največja dolžina kabla: 50 m

Senzor temperature v cevi Geberit

Lastnosti

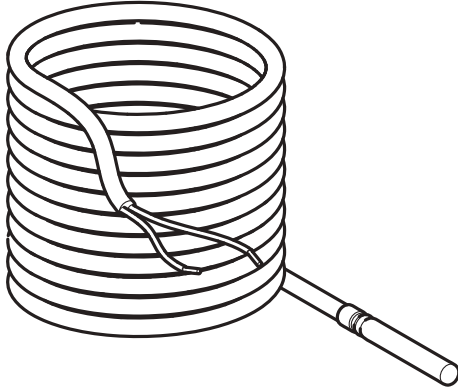

Slika 6: Senzor temperature v cevi Geberit

Če uporabljate mešalni ventil za reguliranje temperature dovoda, morate na dovodu razdelilnika namestiti senzor temperature v cevi Geberit. Senzor temperature v cevi zaznava aktualno temperaturo dovoda za reguliranje.

Značilnosti:

- za zaznavanje temperature dovoda
- za namestitev na dovodu razdelilnika

Montaža



Izdelek namestite v skladu s priloženimi navodili za montažo.

Priključitev na glavno regulacijsko enoto Geberit



Senzor temperature v cevi Geberit priključite na priključni sponki T1 in GND.

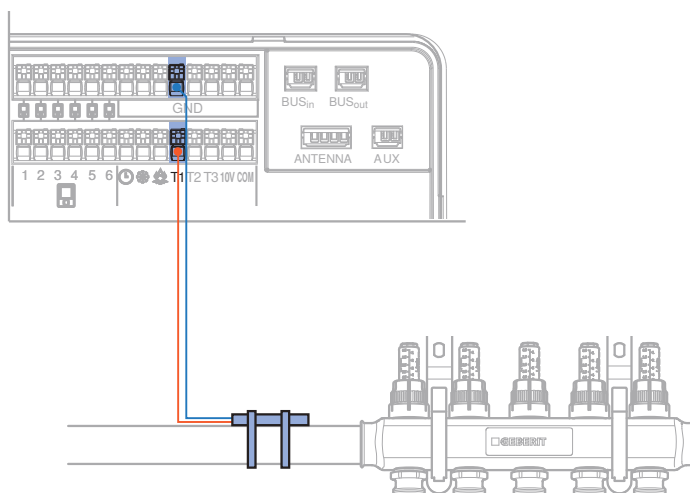

Senzor rosišča Geberit

Lastnosti

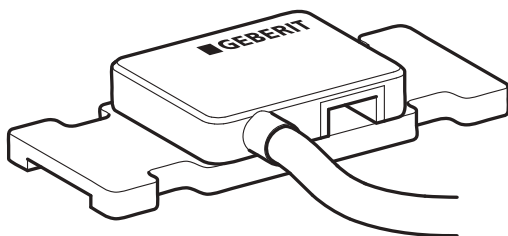

Slika 7: Senzor rosišča Geberit

Če regulacijski sistem za površinsko temperiranje Geberit uporabljate za hlajenje, morate na dovodu razdelilnika namestiti senzor rosišča Geberit. Senzor rosišča zaznava vlažnost zraka. Regulacijski sistem pri kritični vlažnosti zraka zapre vse mehanizme za uravnavanje in s tem izklopi hlajenje. Na sestavnih delih se tako ne more kondenzirati zračna vlaga.

Značilnosti:

- za zaznavanje vlažnosti zraka
- za namestitev na dovodu razdelilnika
- za izklop hlajenja pri kritični vlažnosti zraka

Montaža



Izdelek namestite v skladu s priloženimi navodili za montažo.

Priključitev na glavno regulacijsko enoto Geberit



Izhodna vodnika priključite na priključni sponki  in GND.

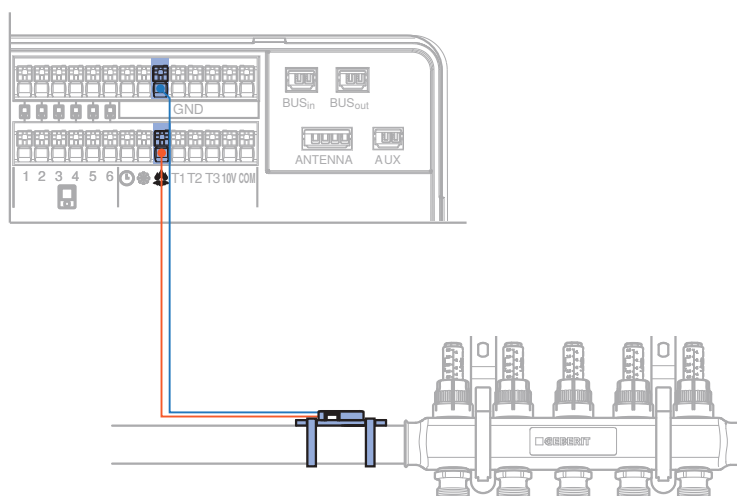

Antena Geberit

Lastnosti

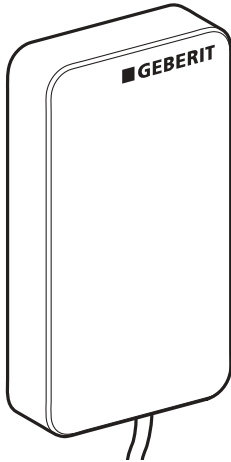

Slika 8: Antena Geberit

Pri uporabi brezžičnih termostatov Geberit je potrebna antena Geberit za brezžično komunikacijo.

Značilnosti:

- za komunikacijo glavne regulacijske enote Geberit z brezžičnim sobnim termostatom Geberit
- za namestitev zunaj razdelilne omare

Razdelilne omare Geberit so tovarniško opremljene z nosilcem za anteno, ki se nahaja zunaj kovinskega ohišja. To ima naslednje prednosti:

- antena od zunaj ni vidna
- boljši prenos signala, kovinsko ohišje ne ovira prenosa
- možnost naknadne namestitve antene kot dodatne opreme

Montaža



Izdelek namestite v skladu s priloženimi navodili za montažo.

Priključitev na glavno regulacijsko enoto Geberit

- ▶ Anteno Geberit priključite na priključek ANTENNA.

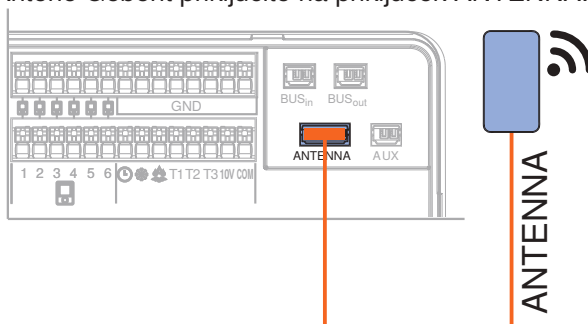

Za vsako glavno regulacijsko enoto Geberit je potrebna ločena antena.

Mehanizem za uravnavanje Geberit

Lastnosti

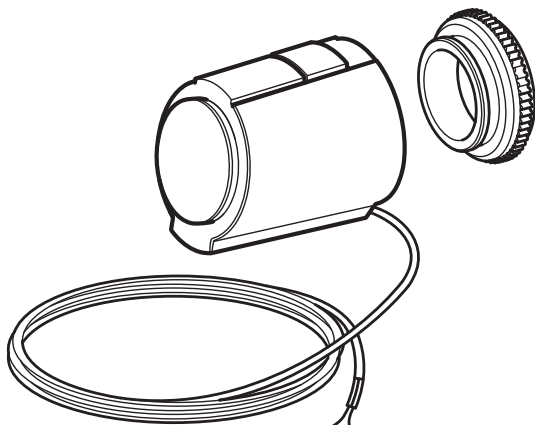

Slika 9: Mehanizem za uravnavanje Geberit

Značilnosti:

- za reguliranje ogrevalnih krogotokov talnega ogrevanja
- za razdelilnike ogrevalnih krogotokov s priključnim navojem eurokonus in ventilski vstavki M30 x 1,5 mm
- zaprt, ko ni pod napetostjo
- pri nazivni napetosti 24 V AC je potreben transformator Geberit

Tehnični podatki

Razred zaščite	II
Vrsta zaščite	IP54
Temperatura okolja	0–60 °C
Temperatura skladiščenja	-25 – +65 °C
Sila uravnavanja	100 N
Gib	4 mm
Nazivna napetost	230 V AC ali 24 V AC
Poraba energije	1 W

Montaža

- 1** Prilagoditveni obroč privijte na ventil.
- 2** Mehanizem za uravnavanje Geberit nataknete na prilagoditveni obroč in ga pritisnite od zgoraj navzdol, da se zaskoči.

Priključitev na glavno regulacijsko enoto Geberit



OPOZORILO

Električni udar

Nestrokovna instalacija lahko povzroči poškodbe.

- ▶ Električno priključitev lahko opravi samo usposobljeni električar.
- ▶ Pred priključitvijo kabla prekinite dovod električnega toka.

1 Pri uporabi mehanizma za uravnavanje z nazivno napetostjo 24 V AC stikalo pri priključni sponki 24 V AC prestavite v položaj 24 V AC.

2 Nevtralni vodnik Geberit mehanizma za uravnavanje povežite s priključno sponko  .

3 Zunanji vodnik mehanizma za uravnavanje Geberit povežite s priključno sponko ustreznega ogrevalnega krogotoka (1–4).

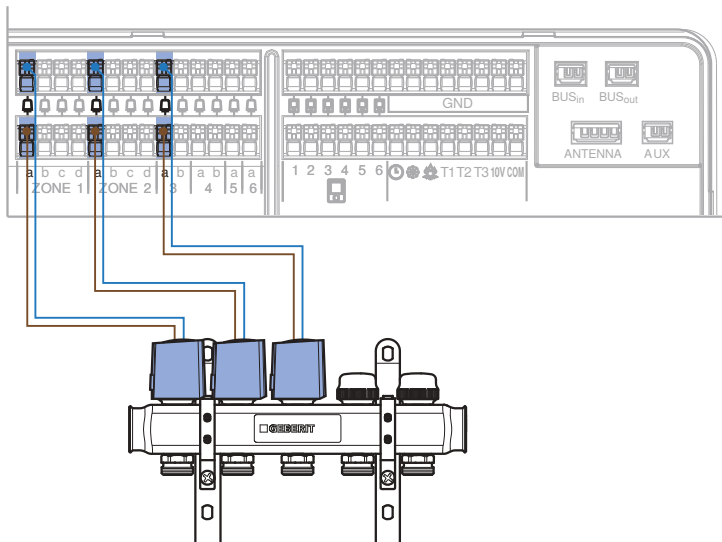

Transformator Geberit

Lastnosti

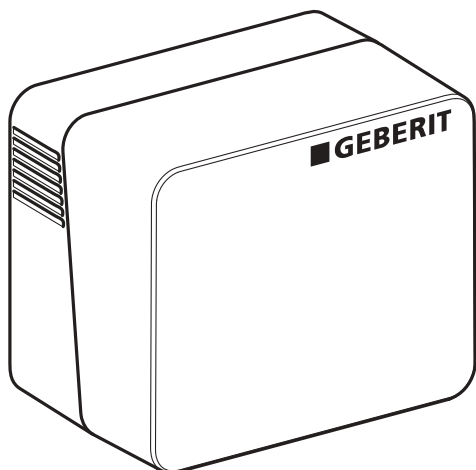

Slika 10: Transformator Geberit

Značilnosti:

- za dovod električnega toka do mehanizmov za uravnavanje Geberit 24 V AC
- priključitev na glavno regulacijsko enoto Geberit
- pri razširitvah sistema z več glavnimi regulacijskimi enotami Geberit mora vsako glavno regulacijsko enoto napajati ločen transformator
- za namestitev na tračnico DIN v razdelilni omari → Glejte navodila za montažo glavne regulacijske enote Geberit.

Tehnični podatki

Nazivna napetost	230 V/50 Hz
Izhodna napetost	24 V AC
Poraba energije	38 W
Obratovalna temperatura	0–50 °C
Temperatura skladiščenja	-20–70 °C

Priključitev na glavno regulacijsko enoto Geberit



OPOZORILO

Električni udar

Nestrokovna instalacija lahko povzroči poškodbe.

- ▶ Električno priključitev lahko opravi samo usposobljeni električar.
- ▶ Pred priključitvijo kabla prekinite dovod električnega toka.

1 Odstranite rdeči pokrov pri priključni sponki 24 V AC.

2 Stikalo pri priključni sponki 24 V AC prestavite v položaj 24 V AC.

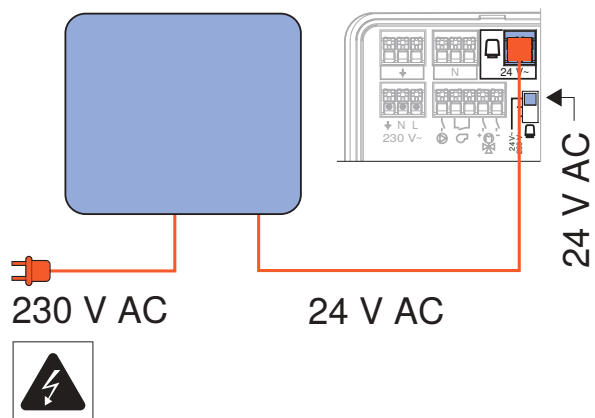
3 Transformator Geberit priključite na priključek 24 V AC.

Transformator Geberit je opremljen z omrežnim vtičem za 24 V AC.

Primeri uporabe

Naslednji primeri uporabe prikazujejo 1 glavno regulacijsko enoto Geberit s 3 območji ogrevanja in 1 mehanizmom za uravnavanje Geberit na območje ogrevanja. Vse primere uporabe je mogoče razširiti na naslednje načine:

- maksimalno 6 območij ogrevanja na regulacijsko enoto Geberit
 - območji ogrevanja 1 in 2: maksimalno 4 mehanizmi za uravnavanje Geberit
 - območji ogrevanja 3 in 4: maksimalno 2 mehanizmi za uravnavanje Geberit
 - območji ogrevanja 5 in 6: maksimalno 1 mehanizem za uravnavanje Geberit
- maksimalno 6 sobnih termostatov Geberit na glavno regulacijsko enoto Geberit
Sobni termostat lahko regulira 1 ali več območij ogrevanja.
- glavno regulacijsko enoto Geberit je mogoče razširiti z maksimalno 5 dodatnimi glavnimi regulacijskimi enotami. Na ta način je mogoča regulacija do 36 območij ogrevanja. Glavne regulacijske enote se med seboj povežejo s kablom vodila Geberit, št. artikla 651.433.00.1. → Glejte »Povezava glavnih regulacijskih enot prek vodila«, stran 38.
- pri glavni regulacijski enoti Geberit se lahko sobni termostat Geberit, ki regulira območje ogrevanja 1, definira kot nadrejeni sobni termostat (Master). Master lahko preglasi določene funkcije ostalih sobnih termostatov, npr. časovnih programov. → Glejte »Nastavitev osnovnih funkcij«, stran 45.

Ogrevanje, sobni termostat, povezan z žico

Primer uporabe regulacijskega sistema za reguliranje ogrevalnih krogotokov v etažnih distribucijah:

- hidravlična shema 1 → Glejte »Konfiguriranje glavne regulacijske enote Geberit«, stran 60 (meni C1.1).
- regulacijski sistem za reguliranje posameznega prostora, primeren za do 6 neodvisnih območij ogrevanja in 14 ogrevalnih krogotokov
- način delovanja: ogrevanje
- 1 sobni termostat Geberit RCD1 ali RCD2, povezan z žico, za 1 ali več območij ogrevanja
- 1 mehanizem za uravnavanje Geberit na ogrevalni krog, 230 V AC ali 24 V AC
- pri mehanizmih za uravnavanje Geberit 24 V AC je potreben transformator (stikalo na glavni regulacijski enoti Geberit postavite v položaj 24 V)

Tabela 2: Komponente

Število	Številka artikla	Oznaka
1	651.432.00.1	Glavna regulacijska enota Geberit
1–6	651.425.00.1 651.427.00.1	Sobni termostat Geberit RCD1 Sobni termostat Geberit RCD2
1–14	651.420.00.1 651.423.00.1	Mehanizem za uravnavanje Geberit 230 V AC Mehanizem za uravnavanje Geberit 24 V AC
1	651.440.00.1	Transformator Geberit (pri mehanizmih za uravnavanje 24 V AC)

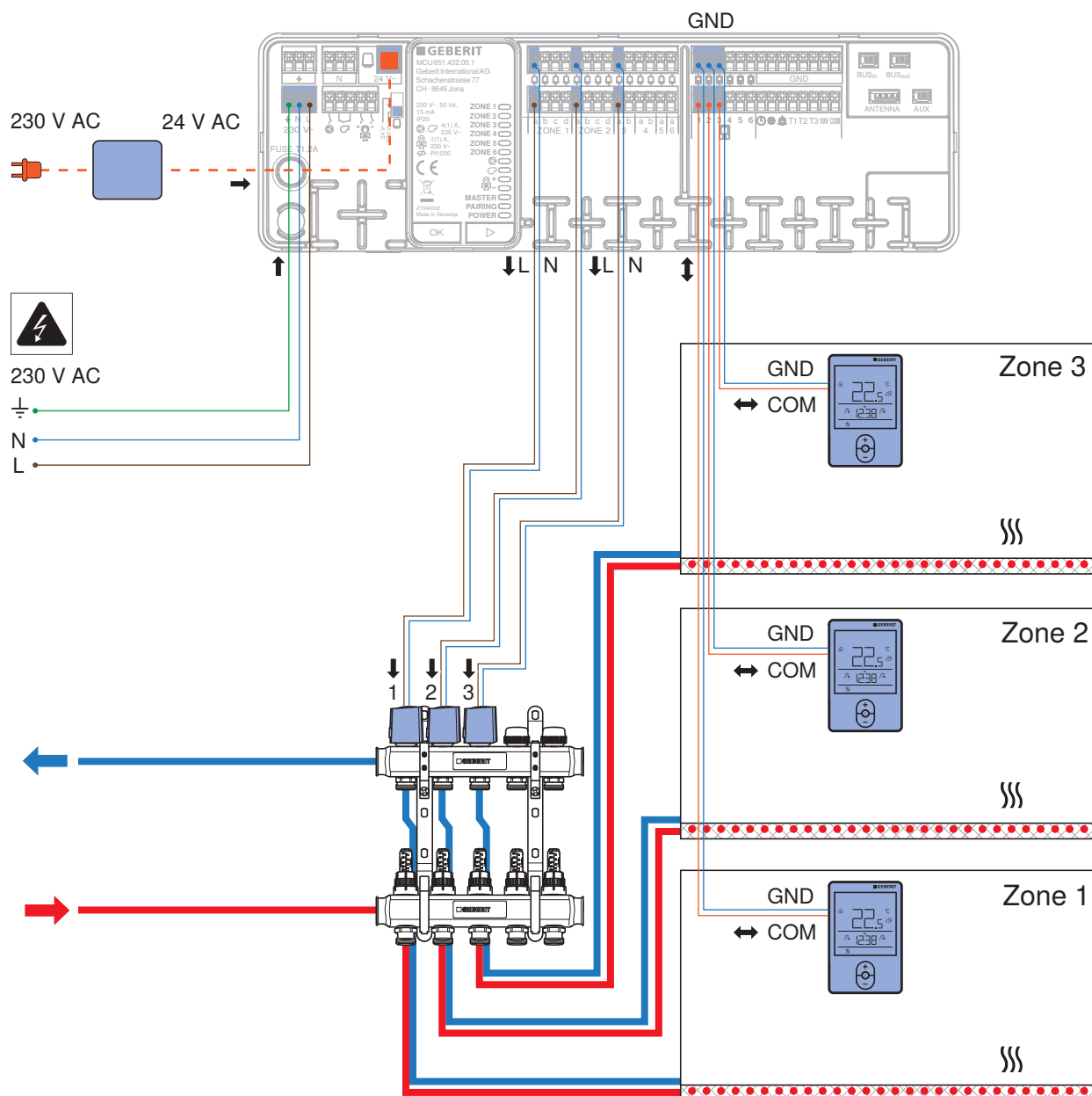

Slika 11: Priključna shema: ogrevanje, sobni termostat, povezan z žico

Ogrevanje, sobni termostat, brezžičen

Primer uporabe regulacijskega sistema za reguliranje ogrevalnih krogotokov v etažnih distribucijah:

- hidravlična shema 1 → Glejte »Konfiguriranje glavne regulacijske enote Geberit«, stran 60 (meni C1.1).
- regulacijski sistem za reguliranje posameznega prostora, primeren za do 6 neodvisnih območij ogrevanja in 14 ogrevalnih krogotokov
- način delovanja: ogrevanje
- 1 sobni termostat Geberit RCD1 ali RCD2, brezžičen, za 1 ali več območij ogrevanja
- antena Geberit za komunikacijo z brezžičnimi sobnimi termostati Geberit
Vse razdelilne omare Geberit so tovarniško opremljene z nosilcem za anteno.
- 1 mehanizem za uravnavanje Geberit na ogrevalni krog, 230 V AC ali 24 V AC
- pri mehanizmih za uravnavanje Geberit 24 V AC je potreben transformator (stikalo na glavni regulacijski enoti Geberit postavite v položaj 24 V)

Tabela 3: Komponente

Število	Številka artikla	Oznaka
1	651.432.00.1	Glavna regulacijska enota Geberit
1–6	651.426.00.1 651.428.00.1	Sobni termostat Geberit RCD1, brezžičen Sobni termostat Geberit RCD2, brezžičen
1	651.436.00.1	Antena Geberit
1–14	651.420.00.1 651.423.00.1	Mehanizem za uravnavanje Geberit 230 V AC Mehanizem za uravnavanje Geberit 24 V AC
1	651.440.00.1	Transformator Geberit (pri mehanizmih za uravnavanje 24 V AC)

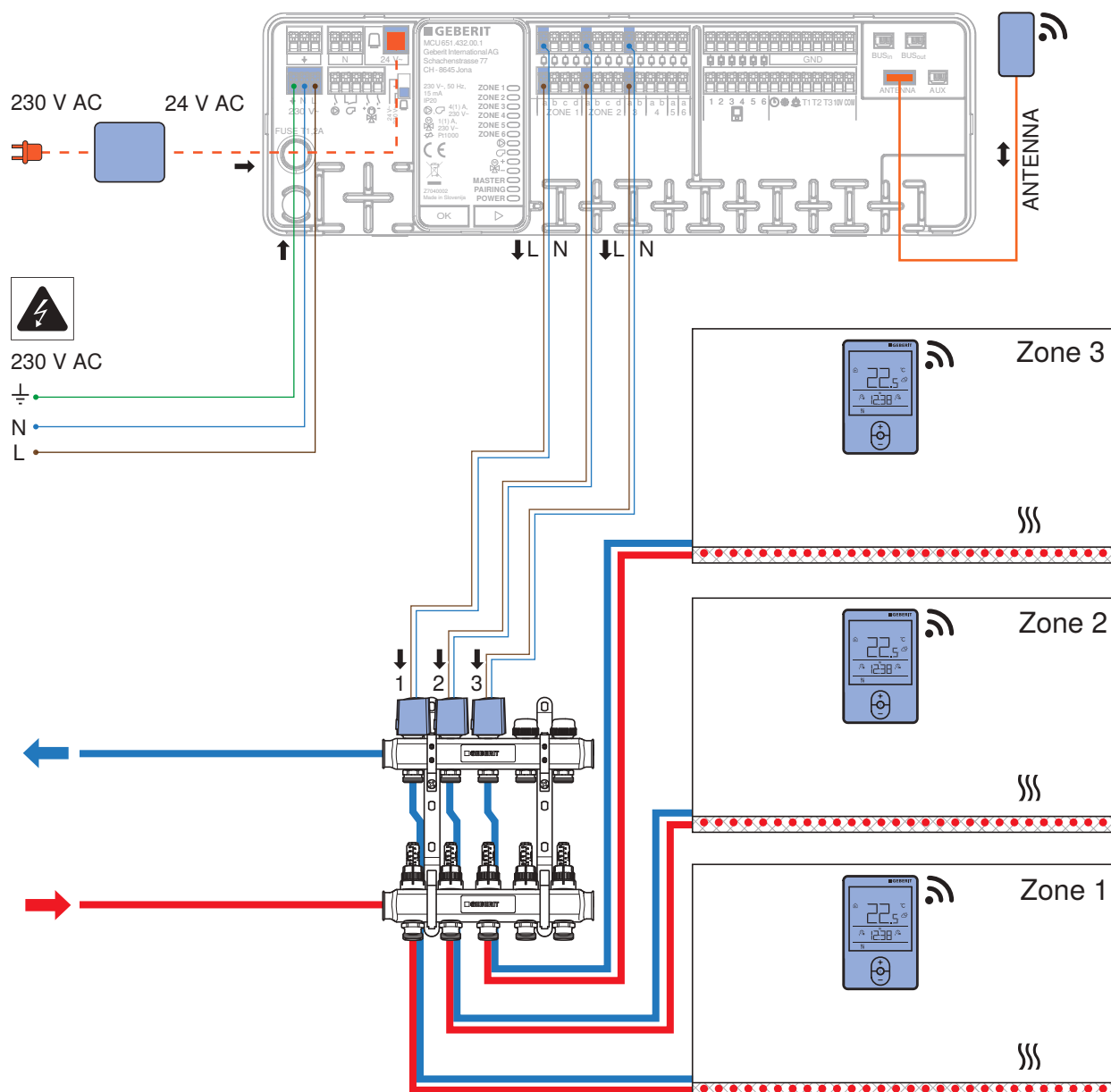

Slika 12: Prikjučna shema: ogrevanje, sobni termostat, brezžičen

Ogrevanje/hlajenje, sobni termostat, povezan z žico

Primer uporabe regulacijskega sistema za reguliranje ogrevalnih/hladilnih krogotokov v etažnih distribucijah:



- hidravlična shema 2 → Glejte »Konfiguriranje glavne regulacijske enote Geberit«, stran 60 (meni C1.1).
- regulacijski sistem za reguliranje posameznega prostora, primeren za do 6 neodvisnih območij ogrevanja/hlajenja in 14 ogrevalnih/hladilnih krogotokov
- način delovanja: ogrevanje ali hlajenje
- 1 sobni termostat Geberit RCD1 ali RCD2, povezan z žico, za 1 ali več območij ogrevanja/hlajenja
- 1 mehanizem za uravnavanje Geberit na ogrevalni/hladilni krog, 230 V AC ali 24 V AC
- pri mehanizmih za uravnavanje Geberit 24 V AC je potreben transformator (stikalo na glavni regulacijski enoti Geberit postavite v položaj 24 V)
- vklop/izklop zunanjega generatorja toplote pri potrebi po ogrevanju/hlajenju (kontakt odprt = izklop, kontakt zaprt = vklop)
- krmiljenje zunanje obtočne črpalke, 230 V AC
Obtočna črpalka in generator toplote se vklopita, kakor hitro sobni termostat Geberit sporoči potrebo po ogrevanju ali hlajenju in se eden od mehanizmov za uravnavanje Geberit odpre.
-  preklon med ogrevanjem/hlajenjem s signalom zunanjega generatorja toplote (kontakt odprt = ogrevanje, kontakt zaprt = hlajenje)
-  senzor rosišča Geberit za zaznavanje vlažnosti zraka na dovodu razdelilnika
Pri kritični vlažnosti zraka se vsi mehanizmi za uravnavanje zaprejo.
- T1 – senzor temperature v cevi Geberit za zaznavanje temperature dovoda za merjenje vlažnosti zraka

Tabela 4: Komponente

Število	Številka artikla	Oznaka
1	651.432.00.1	Glavna regulacijska enota Geberit
1–6	651.425.00.1 651.427.00.1	Sobni termostat Geberit RCD1 Sobni termostat Geberit RCD2
1	651.439.00.1	Senzor rosišča Geberit
1	651.438.00.1	Senzor temperature v cevi Geberit
1–14	651.420.00.1 651.423.00.1	Mehanizem za uravnavanje Geberit 230 V AC Mehanizem za uravnavanje Geberit 24 V AC
1	651.440.00.1	Transformator Geberit (pri mehanizmih za uravnavanje 24 V AC)

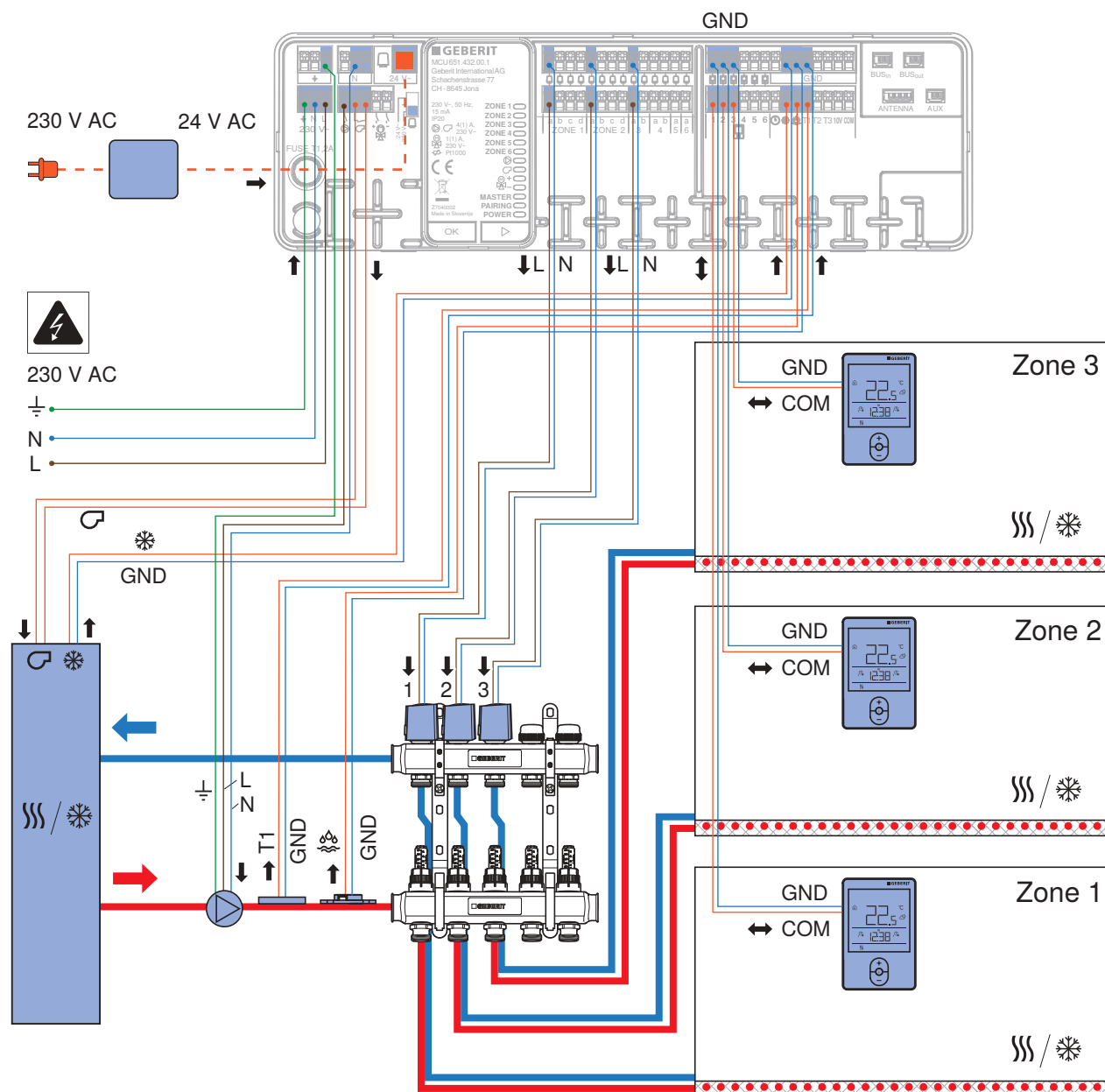

Slika 13: Priključna shema: ogrevanje/hlajenje, sobni termostat, povezan z žico

Ogrevanje/hlajenje, sobni termostat, brezžičen

Primer uporabe regulacijskega sistema za reguliranje ogrevalnih/hladilnih krogotokov v etažnih distribucijah:



- hidravlična shema 2 → Glejte »Konfiguriranje glavne regulacijske enote Geberit«, stran 60 (meni C1.1).
- regulacijski sistem za reguliranje posameznega prostora, primeren za do 6 neodvisnih območij ogrevanja/hlajenja in 14 ogrevalnih/hladilnih krogotokov
- način delovanja: ogrevanje ali hlajenje
- 1 sobni termostat Geberit RCD1 ali RCD2, brezžičen, za 1 ali več območij ogrevanja/hlajenja
- antena Geberit za komunikacijo z brezžičnimi sobnimi termostati Geberit
Vse razdelilne omare Geberit so tovarniško opremljene z nosilcem za anteno.
- 1 mehanizem za uravnavanje Geberit na ogrevalni/hladilni krog, 230 V AC ali 24 V AC
- pri mehanizmih za uravnavanje Geberit 24 V AC je potreben transformator (stikalo na glavni regulacijski enoti Geberit postavite v položaj 24 V)
- vklop/izklop zunanjega generatorja toplote pri potrebi po ogrevanju/hlajenju (kontakt odprt = izklop, kontakt zaprt = vklop)
- krmiljenje zunanje obtočne črpalke, 230 V AC
Obtočna črpalka in generator toplote se vklopita, kakor hitro sobni termostat Geberit sporoči potrebo po ogrevanju ali hlajenju in se eden od mehanizmov za uravnavanje Geberit odpre.
-  preklon med ogrevanjem/hlajenjem s signalom zunanjega generatorja toplote (kontakt odprt = ogrevanje, kontakt zaprt = hlajenje)
-  senzor rosišča Geberit za zaznavanje vlažnosti zraka na dovodu razdelilnika
Pri kritični vlažnosti zraka se vsi mehanizmi za uravnavanje zaprejo.
- T1 – senzor temperature v cevi Geberit za zaznavanje temperature dovoda za merjenje vlažnosti zraka

Tabela 5: Komponente

Število	Številka artikla	Oznaka
1	651.432.00.1	Glavna regulacijska enota Geberit
1–6	651.426.00.1 651.428.00.1	Sobni termostat Geberit RCD1, brezžičen Sobni termostat Geberit RCD2, brezžičen
1	651.436.00.1	Antena Geberit
1	651.439.00.1	Senzor rosišča Geberit
1	651.438.00.1	Senzor temperature v cevi Geberit
1–14	651.420.00.1 651.423.00.1	Mehanizem za uravnavanje Geberit 230 V AC Mehanizem za uravnavanje Geberit 24 V AC
1	651.440.00.1	Transformator Geberit (pri mehanizmih za uravnavanje 24 V AC)

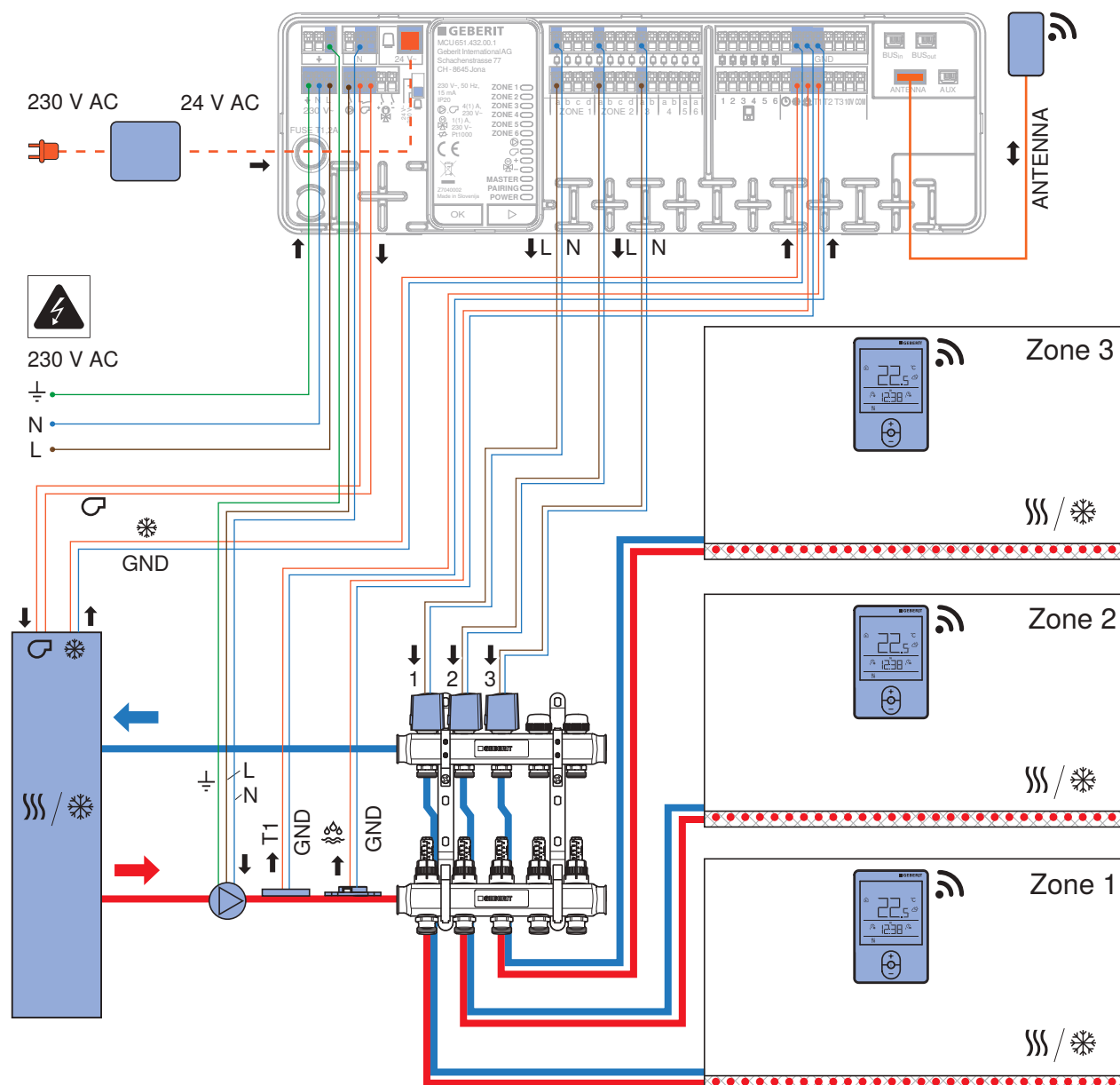

Slika 14: Prikjučna shema: ogrevanje/hlajenje, sobni termostat, brezžičen

Ogrevanje/hlajenje z regulacijo temperature dovoda, sobni termostat, povezan z žico

Primer uporabe regulacijskega sistema za reguliranje ogrevalnih krogotokov v etažnih distribucijah z regulacijo temperature dovoda in zaznavanjem zunanje temperature:



- hidravlična shema 3 → Glejte »Konfiguriranje glavne regulacijske enote Geberit«, stran 60 (meni C1.1).
- regulacijski sistem za reguliranje posameznega prostora, primeren za do 6 neodvisnih območij ogrevanja in 14 ogrevalnih krogotokov
- način delovanja: ogrevanje ali hlajenje
- 1 sobni termostat Geberit RCD1 ali RCD2, povezan z žico, za 1 ali več območij ogrevanja
- 1 mehanizem za uravnavanje Geberit na ogrevalni krog, 230 V AC ali 24 V AC
- pri mehanizmih za uravnavanje Geberit 24 V AC je potreben transformator (stikalo na glavni regulacijski enoti Geberit postavite v položaj 24 V)
- vklop/izklop zunanjega generatorja toplote pri potrebi po ogrevanju/hlajenju (kontakt odprt = izklop, kontakt zaprt = vklop)
- krmiljenje zunanje obtočne črpalke, 230 V AC
Obtočna črpalka in generator toplote se vklopita, kakor hitro sobni termostat Geberit sporoči potrebo po ogrevanju ali hlajenju in se eden od mehanizmov za uravnavanje Geberit odpre.
-  preklop med ogrevanjem/hlajenjem s signalom zunanjega generatorja toplote (kontakt odprt = ogrevanje, kontakt zaprt = hlajenje)
- T1 – senzor temperature v cevi Geberit za zaznavanje temperature dovoda
- T2 – senzor zunanje temperature Geberit za zaznavanje zunanje temperature za reguliranje temperature dovoda in prikaz na sobnem termostatu → Glejte »Konfiguriranje glavne regulacijske enote Geberit«, stran 60 (meni c4.x, nastavitve krivulje ogrevanja).
-  senzor rosišča Geberit za zaznavanje vlažnosti zraka na dovodu razdelilnika
Pri kritični vlažnosti zraka se vsi mehanizmi za uravnavanje zaprejo.
- krmiljenje zunanjega 3-potnega mehanizma za uravnavanje mešalnega ventila 230 V AC za reguliranje temperature dovoda

Tabela 6: Komponente

Število	Številka artikla	Oznaka
1	651.432.00.1	Glavna regulacijska enota Geberit
1–6	651.425.00.1 651.427.00.1	Sobni termostat Geberit RCD1 Sobni termostat Geberit RCD2
1	651.437.00.1	Senzor zunanje temperature Geberit
1	651.439.00.1	Senzor rosišča Geberit
1	651.438.00.1	Senzor temperature v cevi Geberit
1–14	651.420.00.1	Mehanizem za uravnavanje Geberit 230 V AC

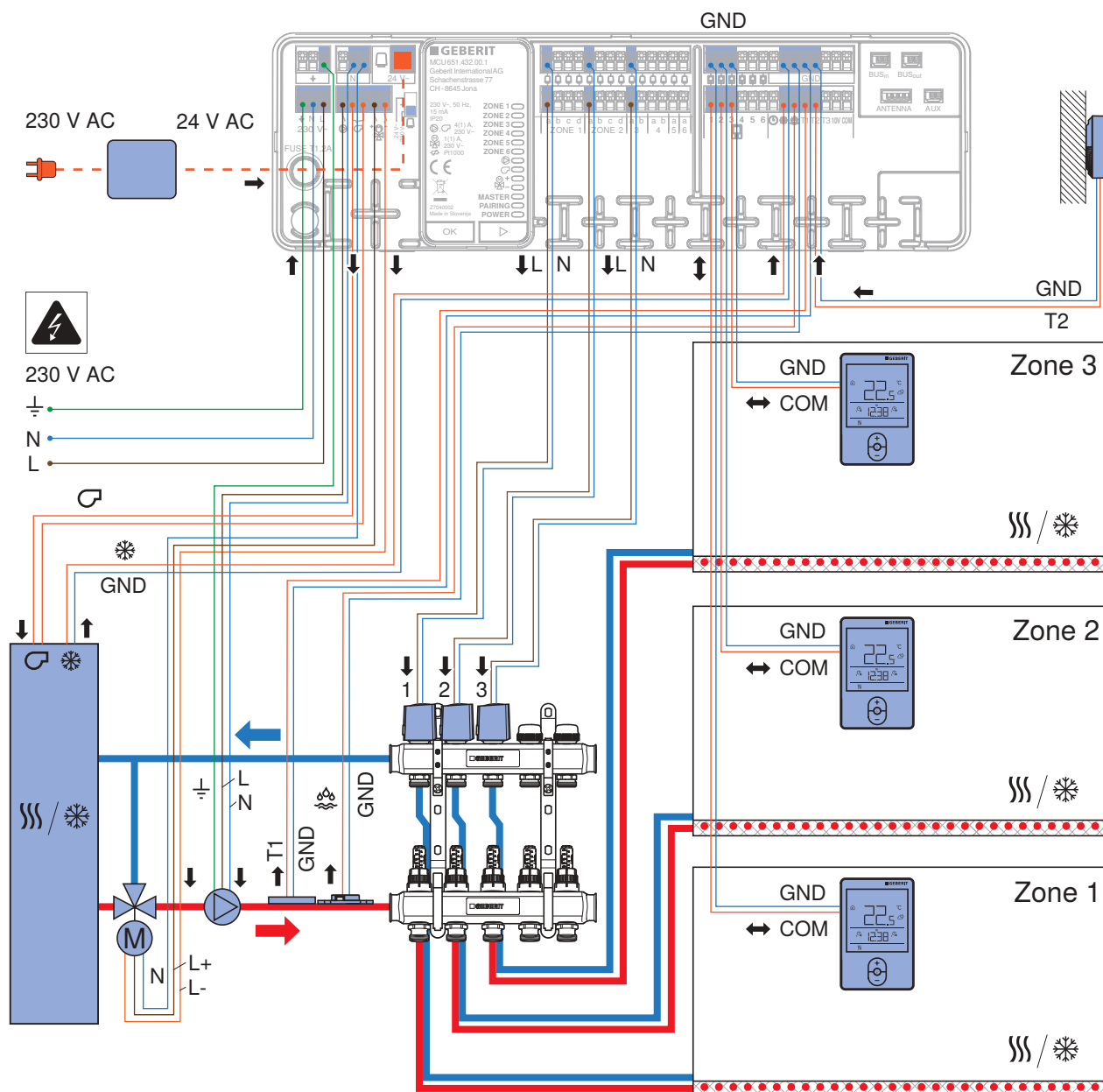

Slika 15: Priključna shema: ogrevanje z regulacijo temperature dovoda, sobni termostat, povezan z žico, z zaznavanjem zunanje temperature

Ogrevanje/hlajenje z regulacijo temperature dovoda, sobni termostat, brezžičen

Primer uporabe regulacijskega sistema za reguliranje ogrevalnih krogotokov v etažnih distribucijah z regulacijo temperature dovoda in zaznavanjem zunanje temperature:



- hidravlična shema 3 → Glejte »Konfiguriranje glavne regulacijske enote Geberit«, stran 60 (meni C1.1).
- regulacijski sistem za reguliranje posameznega prostora, primeren za do 6 neodvisnih območij ogrevanja in 14 ogrevalnih krogotokov
- način delovanja: ogrevanje ali hlajenje
- 1 brezžični sobni termostat Geberit RCD1 ali RCD2 za 1 ali več območij ogrevanja
- antena Geberit za komunikacijo z brezžičnimi sobnimi termostati Geberit
Vse razdelilne omare Geberit so tovarniško opremljene z nosilcem za anteno.
- 1 mehanizem za uravnavanje Geberit na ogrevalni krog, 230 V AC ali 24 V AC
- pri mehanizmih za uravnavanje Geberit 24 V AC je potreben transformator (stikalo na glavni regulacijski enoti Geberit postavite v položaj 24 V)
- vklop/izklop zunanjega generatorja toplote pri potrebi po ogrevanju/hlajenju (kontakt odprt = izklop, kontakt zaprt = vklop)
- krmiljenje zunanje obtočne črpalke, 230 V AC
Obtočna črpalka in generator toplote se vklopita, kakor hitro sobni termostat Geberit sporoči potrebo po ogrevanju ali hlajenju in se eden od mehanizmov za uravnavanje Geberit odpre.
-  preklop med ogrevanjem/hlajenjem s signalom zunanjega generatorja toplote (kontakt odprt = ogrevanje, kontakt zaprt = hlajenje)
- T1 – senzor temperature v cevi Geberit za zaznavanje temperature dovoda
- T2 – senzor zunanje temperature Geberit za zaznavanje zunanje temperature za reguliranje temperature dovoda in prikaz na sobnem termostatu → Glejte »Konfiguriranje glavne regulacijske enote Geberit«, stran 60 (meni c4.x, nastavitve krivulje ogrevanja).
-  senzor rosišča Geberit za zaznavanje vlažnosti zraka na dovodu razdelilnika
Pri kritični vlažnosti zraka se vsi mehanizmi za uravnavanje zaprejo.
- krmiljenje zunanjega 3-potnega mehanizma za uravnavanje mešalnega ventila 230 V AC za reguliranje temperature dovoda

Tabela 7: Komponente

Število	Številka artikla	Oznaka
1	651.432.00.1	Glavna regulacijska enota Geberit
1–6	651.426.00.1 651.428.00.1	Sobni termostat Geberit RCD1, brezžičen Sobni termostat Geberit RCD2, brezžičen
1	651.436.00.1	Antena Geberit
1	651.437.00.1	Senzor zunanje temperature Geberit
1	651.439.00.1	Senzor rosišča Geberit
1	651.438.00.1	Senzor temperature v cevi Geberit
1–14	651.420.00.1	Mehanizem za uravnavanje Geberit 230 V AC

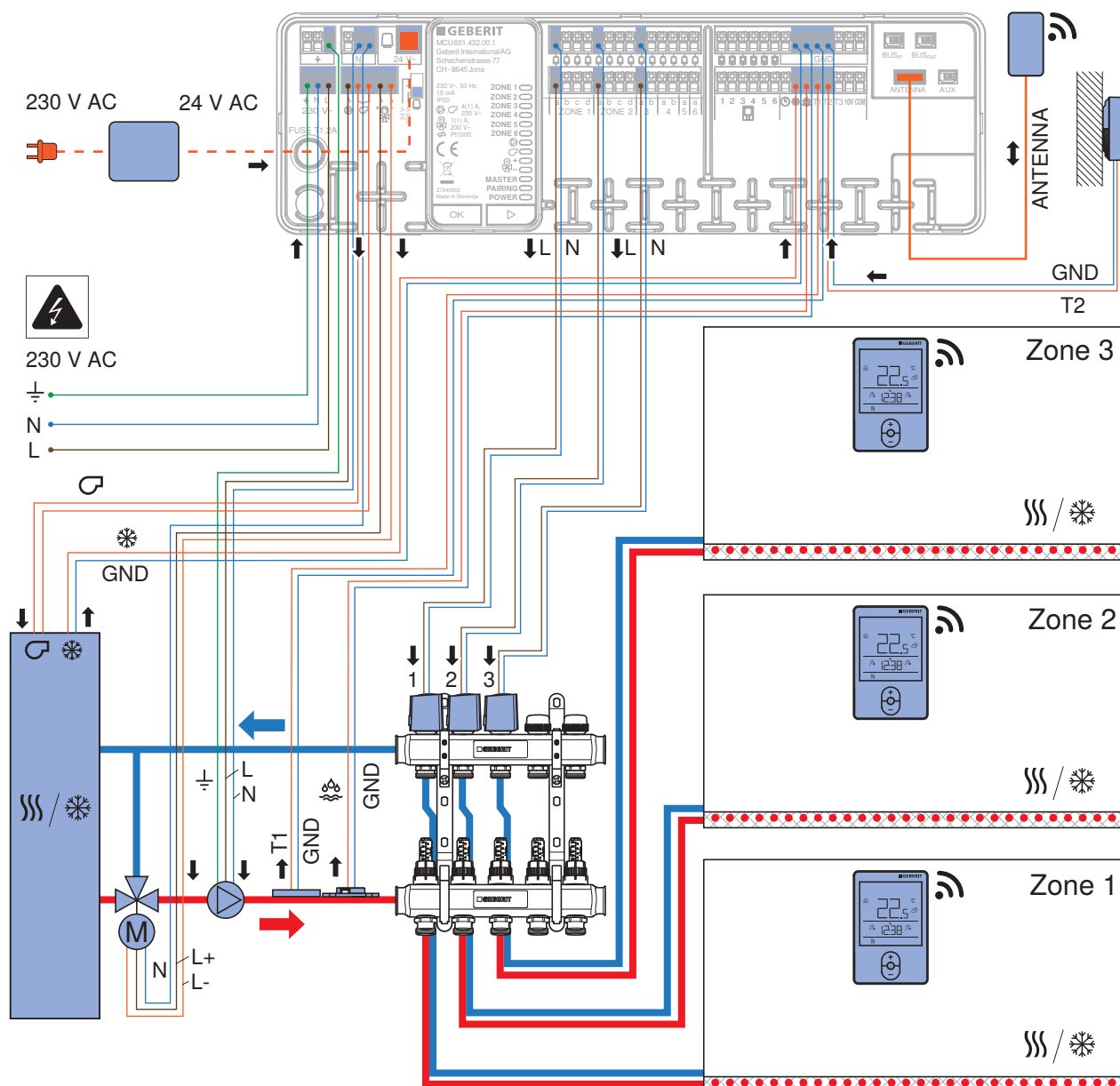

Slika 16: Prikjučna shema: ogrevanje z regulacijo temperature dovoda, brezžični sobni termostat, z zaznavanjem zunanje temperature

Povezava glavnih regulacijskih enot prek vodila

Primer razširitve sistema z dodatnimi glavnimi regulacijskimi enotami Geberit:

Prek vodila je lahko med seboj povezanih do 6 glavnih regulacijskih enot Geberit. Ena glavna regulacijska enota je definirana kot nadrejena regulacijska enota (Master). Nadrejena regulacijska enota (Master) krmili ostale glavne regulacijske, ki so konfigurirane kot podrejene regulacijske enote (Slaves).

Na ta način lahko razširite vse primere uporabe, ki so predstavljeni na predhodnih straneh. Spodnja slika prikazuje samo komponente prvega primera uporabe.

- regulacijski sistem za reguliranje posameznega prostora, primeren za do 36 neodvisnih območij ogrevanja in 84 ogrevalnih krogotokov
- konfiguracija Master/Slave prek tipk <OK> in <>> na glavni regulacijski enoti → Glejte »Zagon glavne regulacijske enote Geberit«, stran 40.
- vrednosti senzorjev, priključenih na nadrejeni regulacijski enoti (Master), se prenesejo na podrejene regulacijske enote (Slaves).
- povezava glavne regulacijske enote Geberit s kablom vodila Geberit

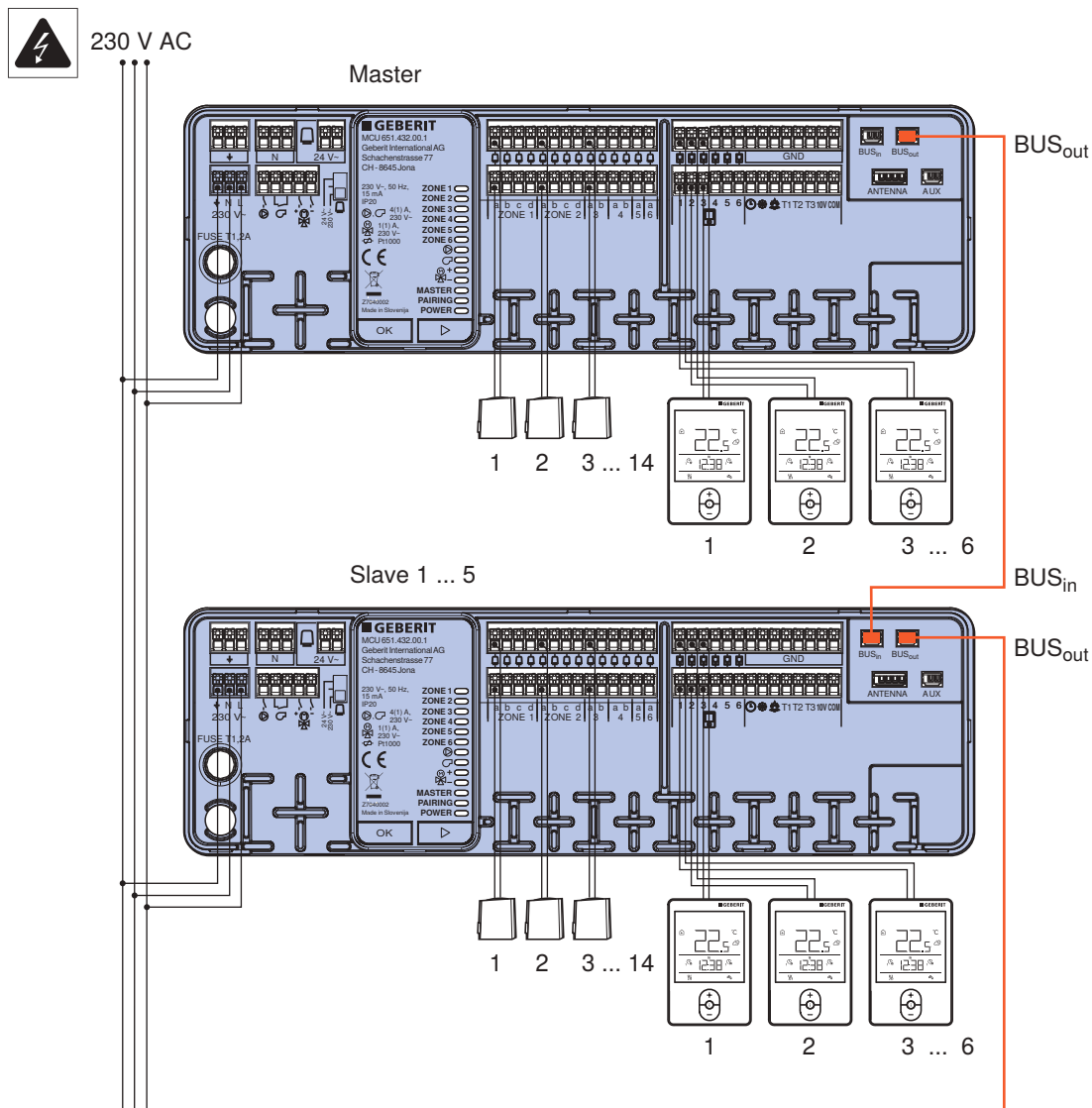

Slika 17: Priključna shema: razširitev sistema

Tabela 8: Komponente

Število	Številka artikla	Oznaka
2–6	651.432.00.1	Glavna regulacijska enota Geberit
1–5	651.433.00.1	Kabel vodila Geberit

Upravljanje glavne regulacijske enote Geberit

LED-prikaz



Tabela 9: Prikaz stanja pri običajnem delovanju

LEDdioda	Stanje
OBMOČJE 1–6	Odperti mehanizmi za uravnavanje ustreznih območij ogrevanja
	Vklopljena črpalka
	Vklopljen generator toplote
	Odpiranje pogona mešalnega ventila
	Zapiranje pogona mešalnega ventila
MASTER	Povezava več glavnih regulacijskih enot Geberit prek vodila <ul style="list-style-type: none"> Sveti: glavna regulacijska enota je konfigurirana kot nadrejena regulacijska enota (Master) Utripa: glavna regulacijska enota je konfigurirana kot podrejena regulacijska enota (Slave)
PAIRING	Aktiven podmeni [Pairing Raumthermostat/Heizzonen], izklopljen med običajnim delovanjem
POWER	Vklopljeno napajanje z napajalno napetostjo

LED-diode niso namenjene zgolj prikazovanju stanja glavne regulacijske enote Geberit, temveč tudi prikazovanju informacij pri zagonu enote. → Glejte »Zagon glavne regulacijske enote Geberit«, stran 40.

Zagon glavne regulacijske enote Geberit

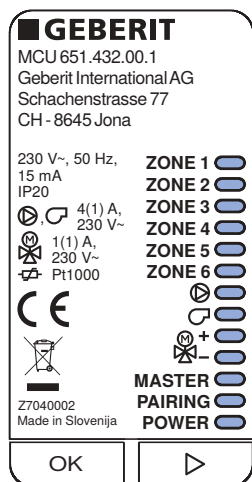
Zagon glavne regulacijske enote Geberit se izvede s tipkama <OK> in <D>. Konfiguriranje priključenih senzorjev in nastavljanje parametrov za regulacijo temperature v prostoru in temperature dovoda je mogoče prek sobnega termostata. → Glejte »Konfiguriranje glavne regulacijske enote Geberit«, stran 60.

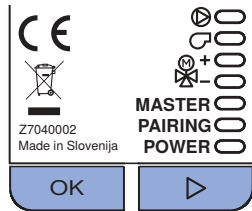

Tipka <OK> omogoča vstop v meni za zagon in potrditev nastavitvev. Tipka <D> omogoča izbiro podmenijev in nastavitvev.

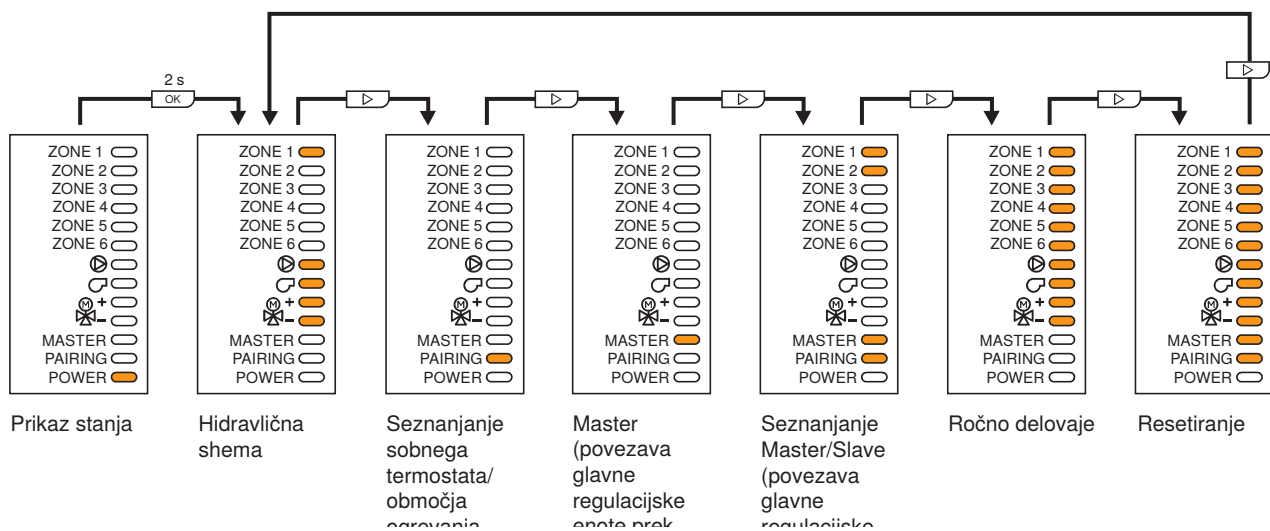

Slika 18: Pregled menija za zagon

Izbira hidravlične sheme

Hidravlična shema določa, katere funkcije izvaja glavna regulacijska enota Geberit in kateri senzori so priključeni. Hidravlične sheme so opisane v poglavju »Primeri uporabe«, stran 25. Na voljo so naslednje hidravlične sheme:

- Hidravlična shema 1: Ogrevanje → Glejte »Ogrevanje, sobni termostat, povezan z žico«, stran 26.
- Hidravlična shema 2: Ogrevanje in hlajenje → Glejte »Ogrevanje/hlajenje, sobni termostat, povezan z žico«, stran 30.
- Hidravlična shema 3: Ogrevanje z regulacijo temperature dovoda → Glejte »Ogrevanje/hlajenje z regulacijo temperature dovoda, sobni termostat, povezan z žico«, stran 34.

Naslednji primer prikazuje zamenjavo hidravlične sheme 1 s hidravlično shemo 3.

Pogoj

- Na glavni regulacijski enoti Geberit je prikazan prikaz stanja.

- 1 Za 2 sekundi pritisnite tipko <OK>.
 - ✓ Prikažeta se podmeni [Hydraulikschem] in LED-dioda [ZONE 1].

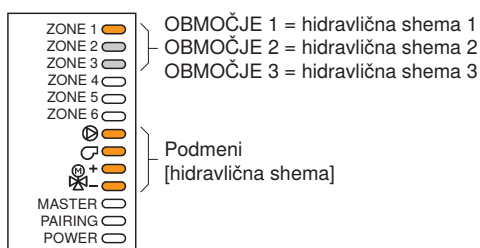

- 2 Pritisnite tipko <OK>.
 - ✓ LED-dioda [ZONE 1] utripa (hidravlična shema 1).

- 3 Pritiskajte tipko <D>, dokler LED-dioda [ZONE 3] ne utripa (hidravlična shema 3).

- 4 Potrdite s tipko <OK>.
 - ✓ LED-dioda [ZONE 3] utripa.

- 5 Za 2 sekundi pritisnite tipko <OK>.
 - ✓ LED-dioda [ZONE 3] sveti.

- 6 Za 2 sekundi pritisnite tipko <OK>.
 - ✓ Ponovno se prikaže prikaz stanja.

Dodeljevanje sobnih termostatov in območij ogrevanja

Vsakemu sobnemu termostatu Geberit morate dodeliti eno ali več območij ogrevanja (angl. pairing, sl. seznanjanje). To velja tako za žične in brezžične sobne termostate.

Pogoj

- Na glavni regulacijski enoti Geberit je prikazan prikaz stanja.

- 1 Za 2 sekundi pritisnite tipko <OK>.
- 2 Pritisnite tipko <D>.
 - ✓ Prikaže se podmeni [Pairing Raumthermostat/Heizzone].

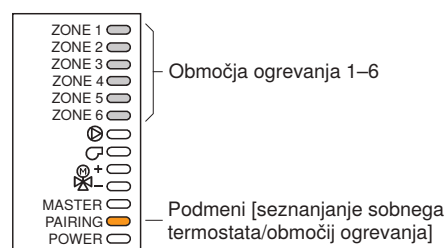

- 3 Pritisnite tipko <OK>.
 - ✓ LED-diodi [PAIRING] in [ZONE 1] utripata.

- 4 Na sobnem termostatu Geberit, ki mu želite dodeliti območje ogrevanja 1, sočasno za 2 sekundi pritisnite tipki <+> in <->.
 - ✓ Na sobnem termostatu se prikaže [PAIr].
 - ✓ Po uspešnem seznanjanju je 3 sekunde prikazana številka dodeljenega območja ogrevanja (npr. [ZonE 1]).
 - ✓ Na glavni regulacijski enoti Geberit utripata LED-diodi [PAIRING] in [ZONE 2].

- 5 Na sobnem termostatu Geberit, ki mu želite dodeliti območje ogrevanja 2, sočasno za 2 sekundi pritisnite tipki <+> in <->.
 - ✓ Na sobnem termostatu se prikaže [PAIr].
 - ✓ Po uspešnem seznanjanju je 3 sekunde prikazana številka dodeljenega območja ogrevanja.
 - ✓ Na glavni regulacijski enoti Geberit utripata LED-diodi [PAIRING] in [ZONE 3].

- 6 Ponavljajte zgornje korake, dokler ne dodelite vseh območij ogrevanja.

- 7** Na glavnem regulatorju Geberit za 2 sekundi pritisnite tipko <OK>.
- ✓ LED-diode dodeljenih območij in [PAIRING] svetijo.

- 8** Na glavnem regulatorju Geberit za 2 sekundi pritisnite tipko <OK>.
- ✓ Sobni termostati in območja ogrevanja so dodeljeni in glavna regulacijska enota ponovno prikazuje prikaz stanja.

Konfiguracija nadrejene regulacijske enote

Če je prek vodila povezanih več glavnih regulacijskih enot Geberit, mora biti ena glavna regulacijska enota konfigurirana kot nadrejena enota (Master), ostale pa kot podrejene enote (Slaves). → Glejte »Povezava glavnih regulacijskih enot prek vodila«, stran 38, in »Dodeljevanje nadrejene in podrejenih regulacijskih enot«, stran 43.

Naslednji primer prikazuje konfiguracijo prve glavne regulacijske enote kot nadrejene enote:

Pogoj

- Na glavni regulacijski enoti Geberit je prikazan prikaz stanja.

- 1** Za 2 sekundi pritisnite tipko <OK>.

- 2** Pritisnite tipko <D> (2 x).
- ✓ Prikaže se podmeni [Master].

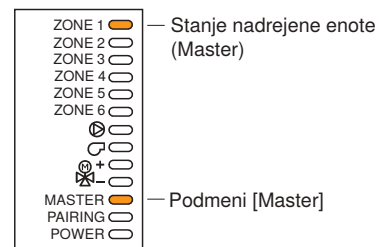

- 3** Pritisnite tipko <OK>.
- ✓ LED-dioda [ZONE 1] utripa s kratkimi impulzi (Master ni konfiguriran).

- 4** Pritisnite tipko <OK>.
- ✓ LED-dioda [ZONE 1] utripa z dolgimi impulzi (glavna regulacijska enota je konfigurirana kot Master).

- 5** Za 2 sekundi pritisnite tipko <OK>.
- ✓ LED-dioda [ZONE 1] sveti.

- 6** Za 2 sekundi pritisnite tipko <OK>.
- ✓ Glavna regulacijska enota ponovno prikazuje prikaz stanja. LED-dioda [Master] sveti.

Na enak način lahko konfiguracijo Masterja tudi prekličete. Korak 4 omogoča vklop ali izklop konfiguracije.

Dodeljevanje nadrejene in podrejenih regulacijskih enot

Če je prek vodila povezanih več glavnih regulacijskih enot Geberit, mora biti ena glavna regulacijska enota konfigurirana kot nadrejena enota (Master), ostale pa kot podrejene enote (Slaves). → Glejte »Povezava glavnih regulacijskih enot prek vodila«, stran 38, in »Konfiguracija nadrejene regulacijske enote«, stran 42.

Naslednji primer prikazuje konfiguracijo povezanih glavnih regulacijskih enot kot podrejenih enot.

Na glavni regulacijski enoti, ki je konfigurirana kot Master:

Pogoj

- Na glavni regulacijski enoti Geberit je prikazan prikaz stanja.

1 Za 2 sekundi pritisnite tipko <OK>.

2 Pritisnite tipko <D> (3 x).

- ✓ Prikaže se podmeni [Pairing Master/Slave].

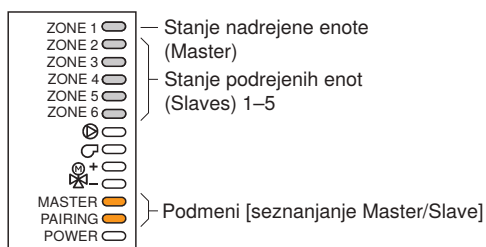

3 Pritisnite tipko <OK>.

- ✓ LED-diodi [Master] in [ZONE 1] svetita.
- ✓ LED-diodi [PAIRING] in [ZONE 2] utripata. Nadrejena enota (Master) je pripravljena na seznanjanje s 1. podrejeno enoto (Slave).

Na glavni regulacijski enoti, ki bo konfigurirana kot 1. podrejena enota (Slave):

4 Za 2 sekundi pritisnite tipko <OK>.

5 Pritisnite tipko <D> (3 x).

- ✓ Prikaže se podmeni [Pairing Master/Slave].

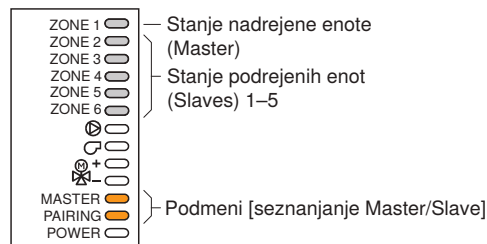

6 Pritisnite tipko <OK>.

- ✓ LED-diode [PAIRING], [Master] in [ZONE 2] utripajo. 1. podrejena enota (Slave) bo samodejno dodeljena nadrejeni enoti (Master).
- ✓ Po uspešnem seznanjanju sveti LED-dioda [ZONE 2].

7 Za 2 sekundi pritisnite tipko <OK>.

- ✓ Podrejena regulacijska enota (Slave) ponovno prikazuje prikaz stanja. LED-dioda [Master] utripa.

Nadrejena enota (Master) po uspešnem seznanjanju samodejno izvede preklon na seznanjanje 2. podrejene enote (Slave). LED-dioda [ZONE 3] utripa.

Na glavnih regulacijskih enotah, ki bodo konfigurirane kot podrejene enote 2–5, izvedite iste korake kot pri 1. podrejeni enoti.

Po dodelitvi vseh podrejenih enot (Slaves) nadrejeni enoti (Master):

8 Za 2 sekundi pritisnite tipko <OK>.

- ✓ LED-diode [Master] in [ZONE 2–5] svetijo ([ZONE 2–5] prikazujejo dodeljene podrejene enote).

9 Za 2 sekundi pritisnite tipko <OK>.

- ✓ Glavna regulacijska enota ponovno prikazuje prikaz stanja. LED-dioda [Master] sveti.

Ročno preklapljanje izhodov

Za namene preskušanja je mogoče izhode za mehanizme za uravnavanje, črpalko, generator toplote in pogon mešalnega ventila ročno preklapljati.

Naslednji primer prikazuje vklapljanje in izklapljanje mehanizmov za uravnavanje za območje 3:

Pogoj

- Na glavni regulacijski enoti Geberit je prikazan prikaz stanja.

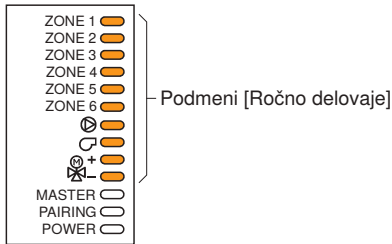
- 1 Za 2 sekundi pritisnite tipko <OK>.
- 2 Pritisnite tipko <>> (4 x).
✓ Prikaže se podmeni [Manueller Betrieb].

- 3 Pritisnite tipko <OK>.
✓ LED-dioda [ZONE 1] utripa s kratkimi impulzi.
- 4 Pritiskajte tipko <>>, dokler [ZONE 3] ne utripa.
- 5 Pritisnite tipko <OK>.
✓ Mehanizmi za uravnavanje območja 3 se vklopijo.
- 6 Pritisnite tipko <OK>.
✓ Mehanizmi za uravnavanje območja 3 se izklopijo.
- 7 Za vklop in izklop dodatnih izhodov, pritisnite tipko <>>, dokler zelena LED-dioda ne utripa. Z <OK> izvedite vklop in izklop.
- 8 Za 2 sekundi pritisnite tipko <OK>.
✓ Prikaže se podmeni [Manueller Betrieb]
- 9 Za 2 sekundi pritisnite tipko <OK>.
✓ Ponovno se prikaže prikaz stanja.

Ponastavitev glavne regulacijske enote

Naslednje nastavitve glavne regulacijske enote Geberit je mogoče ponastaviti na tovarniške nastavitve:

- seznanjene sobne termostate in območja ogrevanja (LED-dioda [ZONE 1])
- seznanjene nadrejene (Master) in podrejene (Slave) enote (LED-dioda [ZONE 2])
- parametre c1–c7 glavne regulacijske enote (LED-dioda [ZONE 3])

Naslednji primer prikazuje ponastavitev parametrov glavne regulacijske enote:

Pogoj

- Na glavni regulacijski enoti Geberit je prikazan prikaz stanja.

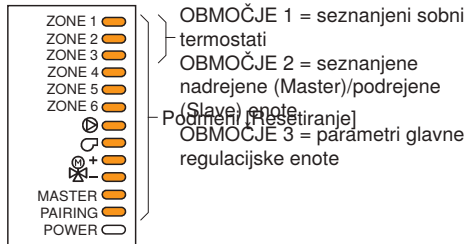
- 1 Za 2 sekundi pritisnite tipko <OK>.
- 2 Pritisnite tipko <>> (5 x).
✓ Prikaže se podmeni [Reset].

- 3 Pritisnite tipko <OK>.
✓ LED-dioda [ZONE 1] utripa s kratkimi impulzi.
- 4 Pritiskajte tipko <>>, dokler [ZONE 3] ne utripa.
- 5 Pritisnite tipko <OK>.
✓ Parametri so ponastavljeni in ponovno se prikaže prikaz stanja.

Upravljanje sobnega termostata Geberit

Nastavitev osnovnih funkcij

Dodeljevanje sobnih termostatov in ogrevanih con

Vsakemu sobnemu termostatu Geberit morate dodeliti eno ali več ogrevanih con (angl. pairing, sl. seznanjanje). To velja tako za žične in brezžične sobne termostate.

- 1** Na glavnem regulatorju Geberit za 2 sekundi pritisnite tipko <OK>.
- 2** Pritisnite tipko <D>.
- 3** Pritisnite tipko <OK>.
 - ✓ LED-diodi [PAIRING] in [ZONE 1] utripata.
- 4** Na sobnem termostatu Geberit, ki mu želite dodeliti območje ogrevanja 1, sočasno za 2 sekundi pritisnite tipki <+> in <->.
 - ✓ Na sobnem termostatu se prikaže [PAIr].
 - ✓ Po uspešnem seznanjanju je 3 sekunde prikazana številka dodeljenega območja ogrevanja (npr. [ZonE 1]).
 - ✓ Na glavni regulacijski enoti Geberit utripata LED-diodi [PAIRING] in [ZONE 2].
- 5** Na sobnem termostatu Geberit, ki mu želite dodeliti območje ogrevanja 2, sočasno za 2 sekundi pritisnite tipki <+> in <->.
 - ✓ Na sobnem termostatu se prikaže [PAIr].
 - ✓ Po uspešnem seznanjanju je 3 sekunde prikazana številka dodeljenega območja ogrevanja.
 - ✓ Na glavni regulacijski enoti Geberit utripata LED-diodi [PAIRING] in [ZONE 3].
- 6** Ponavljajte zgornje korake, dokler ne dodelite vseh območij ogrevanja.
- 7** Na glavnem regulatorju Geberit za 2 sekundi pritisnite tipko <OK>.
 - ✓ LED-diode dodeljenih območij in [PAIRING] svetijo.

- 8** Na glavnem regulatorju Geberit za 2 sekundi pritisnite tipko <OK>.
 - ✓ Sobni termostati in območja ogrevanja so dodeljeni in glavna regulacijska enota je ponovno v izhodiščnem stanju.

Brisanje dodeljenih sobnih termostatov in območij ogrevanja

Za izbris območij ogrevanja (dodeljenih pri seznanjanju) je treba ponastaviti tovarniške nastavitve sobnega termostata Geberit in seznanitev na glavni regulacijski enoti Geberit.

- 1** Ponastavitev na tovarniške nastavitve. → Glejte »Ponastavitev na tovarniške nastavitve«, stran 63.
- 2** Ponastavitev glavne regulacijske enote Geberit. → Glejte »Ponastavitev glavne regulacijske enote«, stran 44.

Pri sobnih termostatih brez dodeljenega območja ogrevanja je prikazana samo temperatura v prostoru.

Nastavitev datuma in časa

i Nastavitev je mogoča samo pri deaktiviranih funkcijah Party, ECO in Počitnice.

- 1** Pritisnite tipko <+>.
- 2** 4 x pritisnite tipko <Info>, da se prikaže [dAt].
- 3** Pritisnite in 2 sekundi držite tipko <+>.
 - ✓ Prikaz ure utripa.
- 4** Uro nastavite s tipko <+> ali tipko <->.
- 5** Pritisnite tipko <Info>.
 - ✓ Prikaz minut utripa.
- 6** Minute nastavite s tipko <+> ali tipko <->.
- 7** Pritisnite tipko <Info>.
 - ✓ Prikaz dneva utripa.
- 8** Dan nastavite s tipko <+> ali tipko <->.
- 9** Pritisnite tipko <Info>.
 - ✓ Prikaz meseca utripa.
- 10** Mesec nastavite s tipko <+> ali tipko <->.
- 11** Pritisnite tipko <Info>.
 - ✓ Prikaz leta utripa.
- 12** Leto nastavite s tipko <+> ali tipko <->.
- 13** Pritisnite in držite tipko <Info>, dokler se ne prikaže osnovni prikaz.

Rezultat

✓ Datum in čas sta nastavljeni.

Nastavljanje dnevne temperature

i Nastavitev je mogoča samo pri deaktiviranih funkcijah Party, ECO in Počitnice.

- 1** Pritisnite tipko <+>.
 - ✓ Prikazana je dnevna temperatura.
- 2** Dnevno temperaturo nastavite s tipko <+> ali tipko <->.
- 3** Pritisnite in držite tipko <Info>, dokler se ne prikaže osnovni prikaz.

Rezultat

✓ Dnevna temperatura je shranjena.

Nastavljanje nočne temperature

i Nastavitev je mogoča samo pri deaktiviranih funkcijah Party, ECO in Počitnice.

- 1** Pritisnite tipko <+>.
 - ✓ Prikazana je dnevna temperatura.
- 2** Pritisnite tipko <Info>.
 - ✓ Prikazana je nočna temperatura.
- 3** Nočno temperaturo nastavite s tipko <+> ali tipko <->.
- 4** Pritisnite in držite tipko <Info>, dokler se ne prikaže osnovni prikaz.

Rezultat

✓ Nočna temperatura je shranjena.

Nastavite temperature za zaščito pred zmrzovanjem (samo RCD2)



Nastavitev je mogoča samo pri deaktiviranih funkcijah Party, ECO in Počitnice.

- 1** Pritisnite tipko <+>.
 - ✓ Prikazana je dnevna temperatura.
- 2** Pritisnite (2 x) tipko <Info>.
 - ✓ Prikazana je temperatura za zaščito pred zmrzovanjem.
- 3** Tipko <+> pritisnite za 2 sekundi.
 - ✓ Vrednost utripa na drugem prikazu na zaslonu.
- 4** Temperaturo za zaščito pred zmrzovanjem nastavite s tipko <+> ali tipko <->.
- 5** Pritisnite in držite tipko <Info>, dokler se ne prikaže osnovni prikaz.

Rezultat

- ✓ Temperatura za zaščito pred zmrzovanjem je shranjena.

Nastavitev časovnih intervalov

V okviru programov CH1 in CH2 lahko nastavite do 21 časovnih intervalov. Aktivni program ogrevanja izberete ročno. → Glejte »Izbira programa ogrevanja«, stran 48.

Tovarniška nastavitve:

Program ogrevanja	Časovni interval	Dan	Čas
CH1	1	Ponedeljek–petek	06:00–22:00
	2	Sobota–nedelja	07:00–23:00
CH2	1	Ponedeljek–petek	05:00–07:30
	2		13:30–22:00
	3	Sobota–nedelja	07:00–23:00

- 1** Pritisnite in držite tipko <Info>, dokler se ne prikaže CH1. Za CH2 dodatno pritisnite tipko <+>.
- 2** Pritisnite tipko <Info>.
 - ✓ Čas vklopa za časovni interval 1 je prikazan na tretjem prikazu na zaslonu.
- 3** Pritisnite tipko <Info>.
 - ✓ Prikaz dneva utripa.
- 4** Dan nastavite s tipko <+> ali tipko <->.
- 5** Pritisnite tipko <Info>.
 - ✓ Čas vklopa utripa.
- 6** Čas vklopa nastavite s tipko <+> ali tipko <->.
- 7** Pritisnite tipko <Info>.
- 8** Pritisnite tipko <+>.
- 9** Pritisnite tipko <Info>.
 - ✓ Čas izklopa utripa.
- 10** Čas izklopa nastavite s tipko <+> ali tipko <->.
- 11** Pritisnite tipko <Info>.

12 Za dodatne časovne intervale pritisnite tipko <+> in ponovite korake od 3 do 11.

13 Pritisnite in držite tipko <Info>, dokler se ne prikaže CH1 ali CH2.

14 Ponovno pritisnite in držite tipko <Info>, dokler se ne prikaže osnovni prikaz.

Rezultat

✓ Časovni intervali so nastavljeni.

Izbira programa ogrevanja

V okviru programov CH1 in CH2 lahko nastavite do 21 časovnih intervalov. Aktivni program ogrevanja izberete ročno. → Glejte »Nastavitev časovnih intervalov«, stran 47.

Aktiviranje programa ogrevanja CH1:

1 Pritisnite in držite tipko <Info>, dokler se ne prikaže CH1.

2 Za 2 sekundi pritisnite tipko <+>.
✓ Program ogrevanja CH1 je aktiven.

3 Pritisnite in držite tipko <Info>, dokler se ne prikaže osnovni prikaz.

Aktiviranje programa ogrevanja CH2:

4 Pritisnite in držite tipko <Info>, dokler se ne prikaže CH1.

5 Pritiskajte tipko <Info>, dokler se ne prikaže CH2.

6 Za 2 sekundi pritisnite tipko <+>.
✓ Program ogrevanja CH2 je aktiven.

7 Pritisnite in držite tipko <Info>, dokler se ne prikaže osnovni prikaz.

Pri aktivnem programu ogrevanja je med črkama CH in številko prikazana pika (CH.1 ali CH.2).

Nastavitev signalnega zvoka

Signalni zvok lahko nastavite v podmeniju P1.8.

Vrednost	Opis
0	Brez signalnega zvoka
1	Pri vsakem pritisku na tipko
2	Pri vsakem pritisku na tipko in opozorilih
3	Pri vsakem pritisku na tipko, napotkih in opozorilih

- 1** Pritisnite in držite tipko <Info>, dokler se ne prikaže CH1.
- 2** Pritiskajte tipko <+>, dokler se na drugem prikazu na zaslonu ne prikaže P1.
- 3** Pritisnite tipko <Info>.
 - ✓ Na tretjem prikazu na zaslonu se prikaže podmeni.
- 4** Pritiskajte tipko <+>, dokler se na drugem prikazu na zaslonu ne prikaže P1.8.
- 5** Pritisnite tipko <Info>.
 - ✓ Vrednost utripa na drugem prikazu na zaslonu.
- 6** Vrednost nastavite s tipko <+> ali tipko <->.
- 7** Nastavljeno vrednost potrdite s tipko <Info>.
- 8** Pritisnite in držite tipko <Info>, dokler se na drugem prikazu na zaslonu ne prikaže P1.
- 9** Ponovno pritisnite in držite tipko <Info>, dokler se ne prikaže osnovni prikaz.

Rezultat

- ✓ Signalni zvok je nastavljen.

Nastavitev udobnostnih funkcij (samo RCD2)

Aktiviranje funkcije Zabava (samo RCD2)

Funkcija Zabava omogoča časovno omejeno zvišanje nastavljenе temperature v prostoru.

- 1** Pritisnite tipko <Zabava>.
 - ✓ Prikaz temperature utripa.
- 2** S tipko <+> ali tipko <-> nastavite temperaturo za obdobje zabave.
- 3** Pritisnite tipko <Info>.
 - ✓ Čas utripa.
- 4** S tipko <+> ali tipko <-> nastavite konec funkcije Zabava.
- 5** Pritisnite tipko <Info>.

Rezultat

✓ Funkcija Zabava je aktivirana.

Deaktiviranje funkcije Zabava (samo RCD2)

Pogoj

– Funkcija Zabava je aktivirana.

- ▶ Pritisnite tipko <Zabava>.

Rezultat

✓ Funkcija Zabava je deaktivirana.

Aktiviranje funkcije ECO (samo RCD2)

Funkcija ECO omogoča časovno omejeno znižanje nastavljenе temperature v prostoru.

- 1** Pritisnite tipko <ECO>.
 - ✓ Prikaz temperature utripa.
- 2** S tipko <+> ali tipko <-> nastavite temperaturo za obdobje funkcije ECO.
- 3** Pritisnite tipko <Info>.
 - ✓ Čas utripa.
- 4** S tipko <+> ali tipko <-> nastavite konec funkcije ECO.

- 5** Pritisnite tipko <Info>.

Rezultat

✓ Funkcija ECO je aktivirana.

Deaktiviranje funkcije ECO (samo RCD2)

Pogoj

– Funkcija ECO je aktivirana.

- ▶ Pritisnite tipko <ECO>.

Rezultat

✓ Funkcija ECO je deaktivirana.

Aktiviranje funkcije Počitnice (samo RCD2)

Funkcija Počitnice omogoča znižanje temperature v prostoru za maksimalno 99 dni.

- 1** Pritisnite tipko <Pocitnice>.
 - ✓ Prikaz temperature utripa.
- 2** S tipko <+> ali tipko <-> nastavite temperaturo za obdobje počitnic.
- 3** Pritisnite tipko <Info>.
 - ✓ Datum utripa.
- 4** S tipko + ali tipko <-> nastavite konec funkcije Počitnice.
- 5** Pritisnite tipko <Info>.

Rezultat

✓ Funkcija Počitnice je aktivirana.

Deaktiviranje funkcije Počitnice (samo RCD2)

Pogoj

– Funkcija Počitnice je aktivirana.

- ▶ Pritisnite tipko <Pocitnice>.

Rezultat

✓ Funkcija Počitnice je deaktivirana.

Vklop in izklop načina delovanja (samo RCD2)

S tipko <Vklop/Izklop> lahko ročno vklopite in izklopite trenutni način delovanja (ogrevanje ali hlajenje). Pri izklopljenem načinu delovanja se vzdržuje nastavljena temperatura za zaščito pred zmrzovanjem.

-
- 1** Za 2 sekundi pritisnite tipko <Vklop/izklop>.
✓ Aktualni način delovanja je izklopljen.

Simbol  se prikaže.

-
- 2** Za 2 sekundi pritisnite tipko <Vklop/izklop>.
✓ Aktualni način delovanja je vklopljen.

Simbol  ali  se prikaže.

Prikaz osnovnih vrednosti

Pri večkratnem pritisku tipke <Info> se tovarniško prikažejo naslednje nastavitve. Prikazane vrednosti lahko individualno prilagodite. → Glejte »Nastavitev zaslona«, stran 54.

Pogoj

– Prikazan je osnovni prikaz.

- 1** Pritisnite tipko <Info>.
 - ✓ Prikaže se zunanja temperatura.
- 2** Pritisnite tipko <Info>.
 - ✓ Prikaže se vlažnost zraka v prostoru.
- 3** Pritisnite tipko <Info>.
 - ✓ Prikaže se zračni tlak.
- 4** Pritisnite in držite tipko <Info>, dokler se ne prikaže osnovni prikaz.

Prikaz vrednosti senzorjev

Aktualne vrednosti senzorjev, priključenih na glavno regulacijsko enoto Geberit, so lahko prikazane v meniju t1.

Pogoj

– Prikazan je osnovni prikaz.

- 1** Pritisnite in držite tipko <Info>, dokler se ne prikaže CH1.
- 2** Večkrat pritisnite tipko <+>, dokler se na drugem prikazu na zaslonu ne prikaže t1.
- 3** Pritisnite tipko <Info>.
 - ✓ Na tretjem prikazu se prikaže vrednost senzorja t1.1.
- 4** Ponovno pritisnite tipko <+>, da se prikažejo ostale vrednosti senzorjev.
- 5** Pritisnite in držite tipko <Info>, dokler se na drugem prikazu na zaslonu ne prikaže t1.
- 6** Ponovno pritisnite in držite tipko <Info>, dokler se ne prikaže osnovni prikaz.

Tabela 10: Parametri v meniju t1

Št.	Opis
t1.1	Izmenično prikazovanje zelene vrednosti temperature dovoda in dejanske vrednosti senzorja temperautre v cevi na priključku T1 glavne regulacijske enote
t1.2	Dejanska vrednost senzorja zunanje temperature na priključku T2 glavne regulacijske enote
t1.3	Rezervirano za prihodnjo uporabo
t1.4	Rezervirano za prihodnjo uporabo

Prikaz informacij o napravi

Informacije o napravi so lahko prikazane v meniju d1.

Pogoj

– Prikazan je osnovni prikaz.

1 Pritisnite in držite tipko <Info>, dokler se ne prikaže CH1.

2 Večkrat pritisnite tipko <+>, dokler se na drugem prikazu na zaslonu ne prikaže d1.

3 Pritisnite tipko <Info>.
✓ Na tretjem prikazu se prikaže vrednost d1.1.

4 Ponovno pritisnite tipko <+>, da se prikažejo ostale vrednosti.

5 Pritisnite in držite tipko <Info>, dokler se na drugem prikazu na zaslonu ne prikaže d1.

6 Ponovno pritisnite in držite tipko <Info>, dokler se ne prikaže osnovni prikaz.

Tabela 11: Pregled parametrov d1

Št.	Opis
d1.1	Tip sobnega termostata Geberit (RCD1 ali RCD2)
d1.2	Različica programske opreme sobnega termostata
d1.3	Tip glavne regulacijske enote Geberit, ki je povezana s sobnim termostatom
d1.4	Različica programske opreme glavne regulacijske enote
d1.5	Hidravlična shema glavne regulacijske enote (1–3) → Glejte »Primeri uporabe«, stran 25. → Glejte parameter C1.1 v poglavju »Konfiguriranje glavne regulacijske enote Geberit«, stran 60.
d1.6	Naslov sobnega termostata (1–6)
d1.7	Območja ogrevanja, dodeljena sobnemu termostatu (1–6)
d1.16	Svetlost v prostoru
d1.17	Jakost radijskega signala ¹⁾
d1.18	Naslov glavne regulacijske enote ¹⁾ (0–10)
d1.19	Naslov za seznanjanje sobnega termostata/območja ogrevanja ¹⁾ (0–255)
d1.20	Radijski kanal ¹⁾

¹⁾ Samo pri brezžičnih sobnih termostatih

Nastavitev zaslona

Različne lastnosti zaslona, kot so prikazane vrednosti, svetlost ali kontrast, lahko nastavite v meniju P1.

- 1** Pritisnite in držite tipko <Info>, dokler se ne prikaže CH1.
- 2** Večkrat pritisnite tipko <+>, dokler se na drugem prikazu na zaslonu ne prikaže P1.
- 3** Pritisnite tipko <Info>.
 - ✓ Na tretjem prikazu na zaslonu se prikaže podmeni.
- 4** Pritiskajte tipko <+>, dokler se na drugem prikazu na zaslonu ne prikaže P1.1.
- 5** Pritisnite tipko <Info>.
 - ✓ Vrednost utripa na drugem prikazu na zaslonu.
- 6** Vrednost nastavite s tipko <+> ali tipko <->.
- 7** Nastavljeno vrednost potrdite s tipko <Info>.
- 8** Da nastavite druge parametre, ponovite korake od 4 do 7.
- 9** Pritisnite in držite tipko <Info>, dokler se na drugem prikazu na zaslonu ne prikaže P1.
- 10** Ponovno pritisnite in držite tipko <Info>, dokler se ne prikaže osnovni prikaz.

Tabela 12: Pregled parametrov P1

Št.	Opis	Področje (krepko = tovarniška nastavitvev)
P1.1	Temperaturna razlika, za katero se zaokroži prikaz izmerjene temperature v prostoru	0: 0,1 °C 1: 0,2 °C 2: 0,5 °C 3: 1,0 °C
P1.2	Čas, po katerem se na zaslonu prikaže osnovni prikaz	3–180 s (15 s)
P1.3	Čas, po katerem se osvetlitev zaslona zmanjša ali izklopi	10–180 s (30 s)
P1.4	Delovanje osvetlitve zaslona	0: Brez osvetlitve zaslona 1: Maksimalna svetlost med upravljanjem, nato zmanjšanje na minimalno svetlost 2: Prilagoditev na svetlost v prostoru med upravljanjem, nato zmanjšanje na minimalno svetlost 3: Prilagoditev na svetlost v prostoru med upravljanjem, izklopljena osvetlitev v ozadju med časovnim intervalom nočne temperature
P1.5	Minimalna svetlost osvetlitve zaslona	0–100 % (5 %)
P1.6	Maksimalna svetlost osvetlitve zaslona	0–100 % (80 %)
P1.7	Kontrast zaslona	1–8 (3)

Št.	Opis	Področje (krepko = tovarniška nastavitve)
P1.8	Signalni zvok	0: Brez signalnega zvoka 1: Pri vsakem pritisku na tipko 2: Pri vsakem pritisku na tipko in opozorilih 3: Pri vsakem pritisku na tipko, napotkih in opozorilih
P1.9	Prikaz opozoril in napotkov	0: Brez prikaza 1: Samo opozorila 2: Opozorila in napotki
P1.10	Vrednost, prikazana na drugem prikazu na zaslonu (osnovni prikaz)	1: Temperatura v prostoru 2: Zunanja temperatura 3: Temperatura dovoda 4: Vlažnost zraka v prostoru 5: Zračni tlak 6: Zunanji senzor temperature (na priključku AUX sobnega termostata) 7: Kakovost zraka v prostoru (VOC) ¹⁾ 8: Stanje območij ogrevanja, dodeljenih sobnemu termostatu
P1.11	1. Vrednost, ki se prikaže pri večkratnem pritisku tipke <Info>	0: Brez prikaza 1: Temperatura v prostoru 2: Zunanja temperatura 3: Temperatura dovoda 4: Vlažnost zraka v prostoru 5: Zračni tlak 6: Zunanji senzor temperature (na priključku AUX sobnega termostata) 7: Kakovost zraka v prostoru (VOC) ¹⁾ 8: Stanje območij ogrevanja, dodeljenih sobnemu termostatu
P1.12	2. Vrednost, ki se prikaže pri večkratnem pritisku tipke <Info>	Parameter kot P1.11 (4)
P1.13	3. Vrednost, ki se prikaže pri večkratnem pritisku tipke <Info>	Parameter kot P1.11 (5)
P1.14	4. Vrednost, ki se prikaže pri večkratnem pritisku tipke <Info>	Parameter kot P1.11 (0)
P1.15	5. Vrednost, ki se prikaže pri večkratnem pritisku tipke <Info>	Parameter kot P1.11 (0)
P1.16	6. Vrednost, ki se prikaže pri večkratnem pritisku tipke <Info>	Parameter kot P1.11 (0)
P1.17	7. Vrednost, ki se prikaže pri večkratnem pritisku tipke <Info>	Parameter kot P1.11 (0)
P1.18	Število vrednosti, izmenično prikazanih na drugem prikazu (vrednosti iz P1.10–P1.17)	1–8 (1)



¹⁾ Samo pri RCD2

Nastavitev regulacijskih funkcij

Konfiguracijo Master/Slave sobnih termostatov in regulacijskih algoritmov lahko nastavite v meniju P2.

- 1** Pritisnite in držite tipko <Info>, dokler se ne prikaže CH1.
- 2** Večkrat pritisnite tipko <+>, dokler se na drugem prikazu na zaslonu ne prikaže P2.
- 3** Pritisnite tipko <Info>.
 - ✓ Na tretjem prikazu na zaslonu se prikaže podmeni.
- 4** Pritiskajte tipko <+>, dokler se na drugem prikazu na zaslonu ne prikaže P2.1.
- 5** Pritisnite tipko <Info>.
 - ✓ Vrednost utripa na drugem prikazu na zaslonu.
- 6** Vrednost nastavite s tipko <+> ali tipko <->.
- 7** Nastavljeno vrednost potrdite s tipko <Info>.
- 8** Da nastavite druge parametre, ponovite korake od 4 do 7.
- 9** Pritisnite in držite tipko <Info>, dokler se na drugem prikazu na zaslonu ne prikaže P2.
- 10** Ponovno pritisnite in držite tipko <Info>, dokler se ne prikaže osnovni prikaz.

Tabela 13: Pregled parametrov P2

Št.	Opis	Področje (krepko = tovarniška nastavitev)
P2.1	Konfiguracija Master/Slave sobnega termostata Ko je en sobni termostat definiran kot nadrejeni termostat (Master), so vsi ostali sobni termostati samodejno podrejeni termostati (Slaves). Prikaz na sobnem termostatu: <ul style="list-style-type: none"> •  sveti: Master •  utripa: Slave 	0: Brez Masterja 1: Sobni termostat je nadrejen (Master), želene temperature in način delovanja se prenesejo na podrejene termostate (Slaves) 2: Sobni termostat je nadrejen (Master), želene temperature, način delovanja in funkcije Zabava, ECO ter Počitnice se prenesejo na podrejene termostate (Slaves) ¹⁾ 3: Sobni termostat je nadrejen (Master), funkcije Zabava, ECO in Počitnice se prenesejo na podrejene termostate (Slaves) ¹⁾
P2.2	Regulacijski algoritem za območja ogrevanja, dodeljena sobnemu termostatu Za regulacijo P in regulacijo PI → Glejte parameter C2.x v poglavju »Konfiguriranje glavne regulacijske enote Geberit«, stran 60.	1: Dvotočkovna regulacija (ne uporabite za mehanizme za uravnavanje Geberit) 2: Regulacija P 3: Regulacija PI

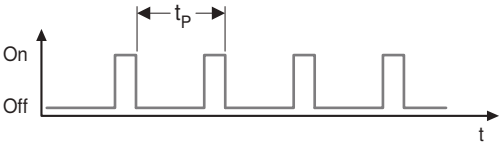
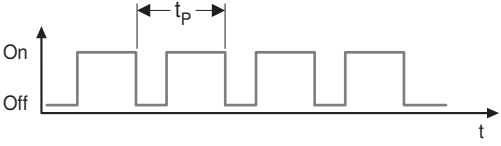
Št.	Opis	Področje (krepko = tovarniška nastavitev)
P2.3	<p>Časovni interval t_p za krmiljenje mehanizmov za uravnavanje pri regulaciji P in regulaciji PI</p> <p>Da se pri regulaciji P in regulaciji PI doseže stalna dejavnost dvotočkovnih mehanizmov za uravnavanje, se ti periodično vklopljajo in izklopljajo.</p> <p>Primer: vklopna doba 25 %</p>  <p>Primer: vklopna doba 70 %</p> 	10–50 min (20 min)
P2.4	Histereza pri dvotočkovni regulaciji (P2.2 = 1)	0,2–10,0 °C (0,2 °C)
P2.10	<p>Senzor kakovosti zraka v prostoru¹⁾</p> <p>Pri aktiviranem senzorju kakovosti zraka v prostoru se skrajša trajanje baterije brezžičnih sobnih termostatov.</p>	<p>0: Deaktiviran</p> <p>1: Aktiviran</p>

¹⁾ Samo v kombinaciji z RCD2

Kalibriranje senzorjev, nastavitve zaklepanja menijev in tipk

Vrednosti notranjih in zunanjih senzorjev lahko kalibrirate v meniju S1. Poleg tega lahko nastavite tudi zaklepanje menijev in tipk.

- 1** Pritisnite in držite tipko <Info>, dokler se ne prikaže CH1.
- 2** Večkrat pritisnite tipko <+>, dokler se na drugem prikazu na zaslonu ne prikaže P2.
- 3** Za 10 sekund pritisnite tipko <+>.
 - ✓ Na drugem prikazu na zaslonu se prikaže S1. Meni S1 je začasno odklenjen.
- 4** Pritisnite tipko <Info>.
 - ✓ Na tretjem prikazu na zaslonu se prikaže podmeni.
- 5** Pritiskajte tipko <+>, dokler se na drugem prikazu na zaslonu ne prikaže S2.1.
- 6** Pritisnite tipko <Info>.
 - ✓ Vrednost utripa na drugem prikazu na zaslonu.
- 7** Vrednost nastavite s tipko <+> ali tipko <->.
- 8** Nastavljeno vrednost potrdite s tipko <Info>.
- 9** Da nastavite druge parametre, ponovite korake od 5 do 8.
- 10** Pritisnite in držite tipko <Info>, dokler se na drugem prikazu na zaslonu ne prikaže S1.
- 11** Ponovno pritisnite in držite tipko <Info>, dokler se ne prikaže osnovni prikaz.

Tabela 14: Pregled parametrov S1

Št.	Opis	Področje (krepko = tovarniška nastavitve)
S1.2	Izbira senzorja temperature v prostoru	1: Notranji senzor temperature v prostoru ali 2: Zunanji senzor temperature (na priključku AUX sobnega termostata) 3: Notranji in zunanji senzor temperature v prostoru (srednja vrednost)
S1.3	Kalibriranje notranjega senzorja temperature	-5,0 – +5,0 °C (0 °C)
S1.4	Kalibriranje zunanjega senzorja temperature	-5,0 – +5,0 °C (0 °C)
S1.5	Kalibriranje senzorja rosišča	-10 – +10 % (0 %)
S1.6	Kalibriranje senzorja zračnega tlaka	-100 – +100 mbar (0 mbar)
S1.7	Kalibriranje senzorja kakovosti zraka (VOC) ¹⁾	-100 – +100 (0)
S1.8	Kalibriranje senzorja svetlosti za zaznavanje svetlosti v prostoru	0,5– 2 (1)
S1.9	Zaklepanje menijev Začasno odklepanje zaklenjenih menijev: 1. Priključite zadnji odklenjeni meni, npr. P2. 2. Za 10 sekund pritisnite tipko <+>.	0: Zaklepanje ni aktivno 1: Meni S1 je zaklenjen 2: Meniji P1, P2 in S1 so zaklenjeni

Št.	Opis	Področje (krepko = tovarniška nastavitvev)
S1.10	<p>Zaklepanje tipk Aktiviranje zaklepanja tipk: 1. Za 10 sekund pritisnite tipko <->.</p> <p>Prikaz:  aktivno zaklepanje tipk Deaktiviranje zaklepanja tipk: 1. Za 10 sekund pritisnite tipko <+>.</p>	<p>0: Zaklepanje ni aktivno 1: Tipka <Vklop/Izklop> je zaklenjena 2: Kot 1, dodatno so zaklenjene tipke <Zabava>, <ECO> in <Počitnice> 3: Kot 2, dodatno so zaklenjene nastavitve temperature 4: Kot 3, dodatno so zaklenjene nastavitve parametrov, zaklenjeno je tudi prikazovanje vrednosti prek tipke <Info></p>
S1.11	Minimalna nastavljiva temperatura v prostoru	4–40 °C (6 °C)
S1.12	Maksimalna nastavljiva temperatura v prostoru	4–40 °C (30 °C)
S1.14	Nadmorska višina senzorja zračnega tlaka za izboljšanje vremenske napovedi	0–1999 metrov nad morjem (300 nad morjem)

¹⁾ Samo pri RCD2

Konfiguriranje glavne regulacijske enote Geberit

Priključeno glavno regulacijsko enoto Geberit lahko konfigurirate prek enega od sobnih termostatov.



Pogoj

- Meni S1 je odklenjen. → Glejte parameter S1.9 v poglavju »Kalibriranje senzorjev, nastavitvev zaklepanja menijev in tipk«, stran 58.

- 1 Pritisnite in držite tipko <Info>, dokler se ne prikaže CH1.
- 2 Večkrat pritisnite tipko <+>, dokler se na drugem prikazu na zaslonu ne prikaže S1.

- 3 Za 20 sekund pritisnite tipko <Info>, dokler se na drugem prikazu na zaslonu ne prikaže c1.01.
- 4 Pritisnite (2 x) tipko <Info>.
 - ✓ Vrednost utripa na drugem prikazu na zaslonu.
- 5 Vrednost nastavite s tipko <+> ali tipko <->.
- 6 Nastavljeno vrednost potrdite s tipko <Info>.
- 7 Za nastavitve drugih parametrov pritisnite tipko <+> in ponovite korake od 4 do 6.
- 8 Pritisnite in držite tipko <Info>, dokler se ne prikaže osnovni prikaz.

Tabela 15: Parameter C1, splošne nastavitve

Št.	Opis	Področje (krepko = tovarniška nastavitvev)
C1.1	Hidravlična shema Hidravlična shema določa funkcije glavne regulacijske enote. → Glejte »Primeri uporabe«, stran 25.	1: Hidravlična shema 1 (ogrevanje) 2: Hidravlična shema 2 (ogrevanje/hlajenje) 3: Hidravlična shema 3 (ogrevanje z regulacijo temperature dovoda)
C1.2	Delovanje mehanizmov za uravnavanje	1: NC, zaprt, ko ni pod napetostjo (za mehanizme za uravnavanje Geberit) 2: NO, odprt ko ni pod napetostjo
C1.4	Delovanje vhoda za zunanjo stikalno uro  (kontakt odprt = deluje, kontakt zaprt = ne deluje)	0: Ne deluje 1: Vzdrževanje nastavljenе dnevne temperature 2: Vzdrževanje nastavljenе nočne temperature 3: Vzdrževanje temperature za zaščito pred zmrzovanjem 4: Vzdrževanje želene temperature v skladu s C1.5
C1.5	Želena temperatura za zunanjo stikalno uro (C1.4 = 4)	4–40 °C (20 °C)
C1.6	Delovanje vhoda za signal zunanjega generatorja toplote 	0: Signal zunanjega generatorja toplote (kontakt odprt = ogrevanje, kontakt zaprt = hlajenje) 1: Ogrevanje (vhodni signal ni upoštevan) 2: Hlajenje (vhodni signal ni upoštevan)
C1.7	Delovanje vhoda za senzor rosišča 	0: Brez senzorja rosišča 1: NC, kontakt se pri rošenju odpre 2: NO, kontakt se pri rošenju zapre 3: Analogni vhod (za senzor rosišča Geberit)
C1.13	Samodejni preklop med poletnim/zimskih časom	0: Izklop 1: Vkllop

Št.	Opis	Področje (krepko = tovarniška nastavitvev)
C1.14	Protiblokirna funkcija za mehanizme za uravnavanje, pogon mešalnega ventila in črpalko. Funkcija preprečuje blokado pogonov pri daljšem mirovanju. Če se izhod ni aktiviral cel teden, se v petek med 20:00 in 20:15 aktivira na naslednji način: <ul style="list-style-type: none"> • mehanizmi za uravnavanje: vklop za 5 minut • pogon mešalnega ventila: odpiranje in zapiranje • črpalka: vklop za 30 sekund 	0: Izklop 1: Vklop
C1.15	Delovanje izhoda 10 V	1: 10 V DC, napajalna napetost za senzor rosišča (izdelek drugega proizvajalca) 2: 0–10 V, signal za krmiljenje generatorja toplote
C1.18	Kalibriranje senzorja temperature v cevi na priključku T1	-5 – +5 % (0 %)
C1.19	Kalibriranje senzorja zunanje temperature na priključku T2	-5 – +5 % (0 %)
C1.20	Kalibriranje senzorja na priključku T3 (rezerviran za prihodnjo uporabo)	-5 – +5 % (0 %)

Tabela 16: Parameter C2, nastavitve za regulacijo temperature v prostoru

Št.	Opis	Področje (krepko = tovarniška nastavitvev)
C2.1	Regulacijski algoritem	0: Regulacijski algoritem v skladu s sobnim termostatom posamezno območje ogrevanja (parameter P2.2) 1: Regulacija P za vsa območja ogrevanja 2: Regulacija PI za vsa območja ogrevanja 3: Dvotočkovna regulacija za vsa območja ogrevanja
C2.2	Čas ničenja regulacije PI (delež I)	0,2–4,0 (1,0)
C2.3	Proporcionalno območje regulacije P in regulacije PI (območje P)	0,5–2,0 °C (1,0)
C2.4	Offset območja P pri ogrevanju	0,0–1,0 °C (0,0 °C)
C2.5	Offset območja P pri hlajenju	0,0–1,0 °C (0,0 °C)
C2.6	Minimalna vklopna doba mehanizmov za uravnavanje	120–300 s (120 s)

Tabela 17: Parameter C3, nastavitve za črpalko in generator toplote

Št.	Opis	Področje (krepko = tovarniška nastavitvev)
C3.2	Zakasnitev vklopa črpalke	0–900 s (0 s)
C3.3	Zakasnitev izklopa črpalke	0–900 s (300 s)
C3.4	Delovanje izhoda za črpalko 	1: Običajno 2: Invertirano
C3.12	Zakasnitev vklopa generatorja toplote	0–900 s (0 s)
C3.13	Zakasnitev izklopa generatorja toplote	0–900 s (0 s)

Št.	Opis	Področje (krepko = tovarniška nastavitvev)
C3.14	Delovanje izhoda za generator toplote 	1: Običajno 2: Invertirano

Tabela 18: Parameter C4, nastavitve za regulacijo temperature dovoda

Št.	Opis	Področje (krepko = tovarniška nastavitvev)
C4.1	Naklon krivulje ogrevanja	0,2–2,6 (0,5)
C4.2	Paralelni zamik krivulje ogrevanja	-5,0 – +5,0 °C (0,0 °C)
C4.3	Vpliv odstopanja temperature v prostoru Tem večja je vrednost, tem večji vpliv ima odstopanje temperature v prostoru na krivuljo ogrevanja. Primer: Pri močnem sončnem sevanju zmanjšajte vrednost.	0,1–3,0 (1,0)
C4.4	Vir temperatura dovoda	1: Odvisen od vremenskih razmer (v skladu s krivuljo ogrevanja) 2: Konstanten (v skladu s parametrom C4.5)
C4.5	Določena vrednost za konstantno temperaturo dovoda	10–55 °C (35 °C)
C4.10	Najvišja temperatura dovoda pri ogrevanju	20–60 °C (45 °C)
C4.11	Najnižja temperatura dovoda pri ogrevanju	15–40 °C (20 °C)
C4.12	Najvišja temperatura dovoda pri hlajenju	20–40 °C (35 °C)
C4.13	Najnižja temperatura dovoda pri hlajenju	15–30 °C (18 °C)
C4.14	Prenosni koeficient (delež P) regulacije PID mešalnega ventila	0,5–2,0 (1,0)
C4.15	Čas ničenja (delež I) regulacije PID mešalnega ventila	0,5–2,0 (1,0)
C4.16	Čas zadrževanja (delež D) regulacije PID mešalnega ventila	0,5–2,0 (1,0)
C4.17	Čas za odpiranje ali zapiranje mešalnega ventila (dejanski čas delovanja brez časov iz C4.19 in C4.20)	60–240 s (120 s)
C4.18	Čas za izravnavo zračnosti mešalnega ventila pri spremembah smeri	1–5 s (1 s)
C4.19	Čas, ki preteče do začetka zapiranja mešalnega ventila, ko je ventil povsem odprt	7–30 s (15 s)
C4.20	Čas, ki preteče do začetka odpiranja mešalnega ventila, ko je ventil povsem zaprt	7–30 s (15 s)

Tabela 19: Parameter C7, nastavitve za zasilno delovanje

Št.	Opis	Področje (krepko = tovarniška nastavitvev)
C7.1	Čas zakasnitve do preklopa na zasilno delovanje po prekinitvi komunikacije med sobnim termostatom in glavno regulacijsko enoto	0–240 min (120 min)
C7.2	Časovni interval za zasilno delovanje ¹⁾	0–240 min (60 min)

Št.	Opis	Področje (krepko = tovarniška nastavitve)
C7.3	Čas odpiranja mehanizmov za uravnavanje za območje ogrevanja 1 pri zasilnem delovanju ¹⁾ (v odstotkih časovnega intervala za zasilno delovanje)	0–50 % (30 %)
C7.4	Čas odpiranja mehanizmov za uravnavanje za območje ogrevanja 2 pri zasilnem delovanju ¹⁾ (v odstotkih časovnega intervala za zasilno delovanje)	0–50 % (30 %)
C7.5	Čas odpiranja mehanizmov za uravnavanje za območje ogrevanja 3 pri zasilnem delovanju ¹⁾ (v odstotkih časovnega intervala za zasilno delovanje)	0–50 % (30 %)
C7.6	Čas odpiranja mehanizmov za uravnavanje za območje ogrevanja 4 pri zasilnem delovanju ¹⁾ (v odstotkih časovnega intervala za zasilno delovanje)	0–50 % (30 %)
C7.7	Čas odpiranja mehanizmov za uravnavanje za območje ogrevanja 5 pri zasilnem delovanju ¹⁾ (v odstotkih časovnega intervala za zasilno delovanje)	0–50 % (30 %)
C7.8	Čas odpiranja mehanizmov za uravnavanje za območje ogrevanja 6 pri zasilnem delovanju ¹⁾ (v odstotkih časovnega intervala za zasilno delovanje)	0–50 % (30 %)

¹⁾ Primer: Pri času odpiranja 30 % in časovnem intervalu 60 minut se mehanizmi za uravnavanje vsako uro odprejo za 18 minut.

Ponastavitev na tovarniške nastavitve

Sobni termostat lahko ponastavite na tovarniške nastavitve. Pri tem ponastavite nastavitve v menijih P1, P2 in S1 ter dodelitev območij ogrevanja (seznanjanje).

► Tipko <Info> pritisnite za 40 sekund.

Rezultat

- ✓ Sobni termostat je ponastavljen na tovarniške nastavitve.

Odpravljanje motenj

Sporočilo o napaki	Možen vzrok	Odpravljanje napak
Er1	Napaka na integriranem senzorju temperature v prostoru	► Sobni termostat pošljite pristojnemu prodajnemu podjetju izdelkov Geberit.
Er2	Napaka na zunanjem senzorju temperature	► Preverite tip in priključek zunanjega senzorja temperature (priključek AUX na sobnem termostatu). ¹⁾
Er3	Napaka na senzorju zunanje temperature Regulacijski sistem deluje brez senzorja zunanje temperature.	► Preverite tip in priključek senzorja zunanje temperature (priključek T2 na glavni regulacijski enoti). ¹⁾
Er4	Napaka na senzorju temperature v cevi Pogon mešalnega ventila se zapre in črpalka se izklopi.	► Preverite tip in priključek senzorja temperature v cevi (priključek T1 na glavni regulacijski enoti). ¹⁾
Er5	Napaka na senzorju svetlosti Osvetlitev zaslona je na najvišji ravni ne glede na svetlost v prostoru.	► Sobni termostat pošljite pristojnemu prodajnemu podjetju izdelkov Geberit.
Er6	Napaka na senzorju vlažnosti zraka	► Sobni termostat pošljite pristojnemu prodajnemu podjetju izdelkov Geberit.
conn Err	Napaka pri povezavi z glavno regulacijsko enoto Geberit Glavna regulacijska enota deluje z zasilnim programom	► Sobni termostati, povezani z žico: Preverite povezavo z glavno regulacijsko enoto. ¹⁾ ► Brežžični sobni termostati: Preverite anteno in jakost radijskega signala. ¹⁾
PAIr Err	Napaka pri seznanjanju sobnega termostata z območjem ogrevanja	► Sobni termostati, povezani z žico: Preverite povezavo z glavno regulacijsko enoto. ¹⁾ ► Brežžični sobni termostati: Preverite anteno in jakost radijskega signala. ¹⁾

¹⁾ Če se napaka ponavlja, sobni termostat pošljite pristojnemu prodajnemu podjetju izdelkov Geberit.

Vzdrževanje

Zamenjava baterij (brezžični sobni termostati)

- 1** Z izvijačem odprite sobni termostat.

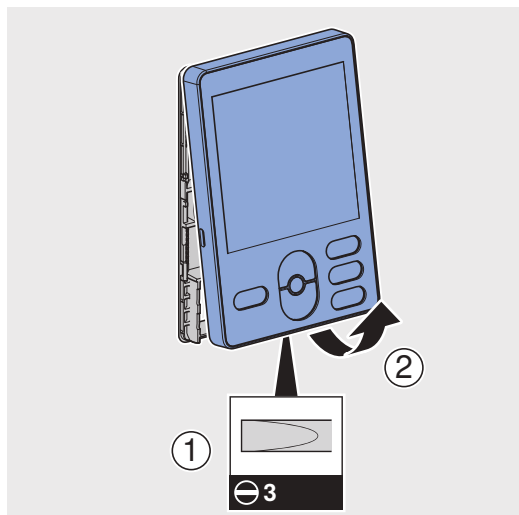

- 2** Odstranite bateriji in ju odvrzite med odpadke.

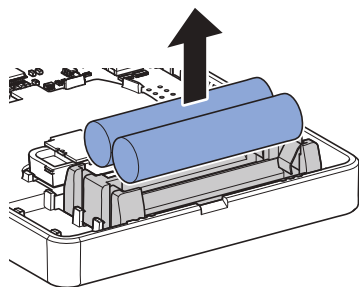
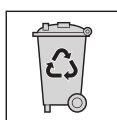

- 3** Vstavite novi bateriji. Bodite pozorni na pravilno polariteto.

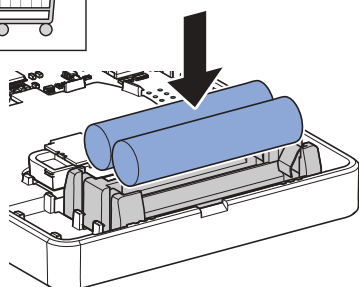

- 4** Zgornji del ohišja vstavite v osnovno ploščo.

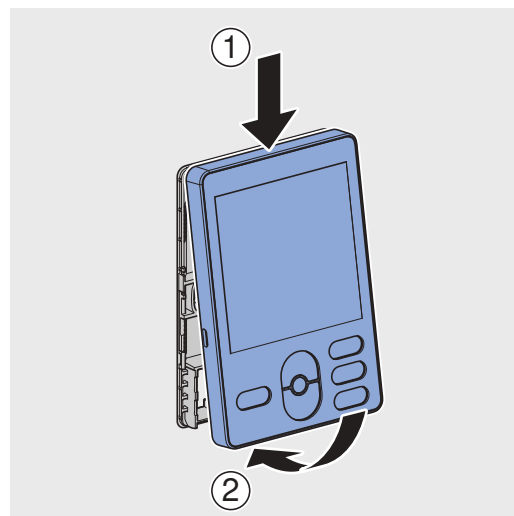

Rezultat

- ✓ Sobni termostat se vklopi.

Sestavine

Ta izdelek izpolnjuje zahteve direktive 2011/65/EU (RoHS) (omejitev uporabe določenih nevarnih snovi v električnih in elektronskih napravah).

Odstranjevanje odpadne električne in elektronske opreme



Simbol prečrtanega zabojnika na kolesih pomeni, da odpadne električne in elektronske opreme ni dovoljeno odlagati med ostale odpadke, temveč jo je treba odstraniti ločeno. Končni uporabniki so zakonsko obvezani, da stare naprave predajo javnim organom za odstranjevanje odpadkov, distributerjem ali jih vrnejo proizvajalcu Geberit, kjer bodo poskrbeli za strokovno odstranjevanje. Številni distributerji električne in elektronske opreme so obvezani, da brezplačno prevzamejo odpadno električno in elektronsko opremo. Če želite stare naprave vrniti proizvajalcu Geberit, stopite v stik s pristojnim prodajnim ali servisnim podjetjem.

Odpadne baterije in akumulatorje, ki niso vgrajeni v staro napravo, ter sijalke, ki jih je mogoče odstraniti iz stare naprave, ne da bi se pri tem uničile, morate odstraniti iz stare naprave, preden jih predate službi za odstranjevanje odpadkov.

Če so v stari napravi shranjeni osebni podatki, jih morajo končni uporabniki sami izbrisati, preden napravo predajo službi za odstranjevanje odpadkov.

Geberit International AG
Schachenstrasse 77, CH-8645 Jona
documentation@geberit.com
www.geberit.com

