

# OPERATION MANUAL

BETRIEBSANLEITUNG  
MANUEL D'UTILISATION  
ISTRUZIONI DI FUNZIONAMENTO

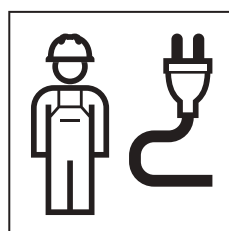
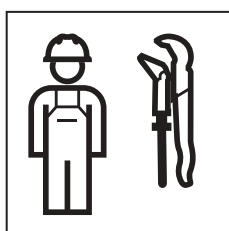

<b>Bezpečnost .....</b>	<b>5</b>
K tomuto dokumentu .....	5
Použití v souladu s určením .....	5
Bezpečnostní pokyny .....	6
<b>Popis výrobku.....</b>	<b>7</b>
Přehled systému.....	7
Hlavní regulátor Geberit .....	9
Vlastnosti .....	9
Technické informace .....	9
Montáž.....	10
Připojení a ovládací prvky .....	10
Pokojevý termostat Geberit .....	12
Vlastnosti .....	12
Technické informace .....	12
Časové intervaly a programy vytápění .....	13
Funkce Party (jen RCD2) .....	13
Funkce ECO (jen RCD2) .....	13
Funkce Prázdniny (jen RCD2).....	13
Volba provozního režimu (jen RCD2).....	13
Vysvětlivky k symbolům.....	14
Senzor venkovní teploty Geberit .....	16
Vlastnosti .....	16
Montážní pravidla .....	17
Připojení k hlavnímu regulátoru Geberit .....	17
Trubkové teplotní čidlo Geberit .....	18
Vlastnosti .....	18
Montáž.....	18
Připojení k hlavnímu regulátoru Geberit .....	18
Senzor rosného bodu Geberit .....	19
Vlastnosti .....	19
Montáž.....	19
Připojení k hlavnímu regulátoru Geberit .....	19
Anténa Geberit .....	20
Vlastnosti .....	20
Montáž.....	20
Připojení k hlavnímu regulátoru Geberit .....	20
Pohon ventilu Geberit.....	21
Vlastnosti .....	21
Technické informace .....	21
Montáž.....	21
Připojení k hlavnímu regulátoru Geberit .....	22
Transformátor Geberit .....	23
Vlastnosti .....	23
Technické informace .....	23
Připojení k hlavnímu regulátoru Geberit .....	23
<b>Příklady aplikace .....</b>	<b>25</b>
Vytápění, kabelový pokojový termostat.....	26

Vytápění, bezkabelový pokojový termostat .....	28
Vytápění/chlazení, kabelový pokojový termostat .....	30
Vytápění/chlazení, bezkabelový pokojový termostat.....	32
Vytápění/chlazení s regulací teploty přívodu, kabelový pokojový termostat .....	34
Vytápění/chlazení s regulací teploty přívodu, bezkabelový pokojový termostat .....	36
Sběrníkové připojení hlavního regulátoru .....	38
<b>Obsluha hlavního regulátoru Geberit .....</b>	<b>39</b>
LED indikace .....	39
Uvedení hlavního regulátoru Geberit do provozu.....	40
Výběr hydraulického schématu .....	41
Přiřazení pokojových termostatů a topných zón.....	41
Konfigurace Masteru .....	42
Přiřazení zařízení Master a Slave .....	43
Manuální spínání výstupů.....	44
Resetování hlavního regulátoru.....	44
<b>Obsluha pokojového termostatu Geberit.....</b>	<b>45</b>
Nastavení základních funkcí .....	45
Přiřazení pokojových termostatů a topných zón.....	45
Vymazání přiřazení pokojových termostatů a topných zón .....	45
Nastavení data a času.....	46
Nastavení denní teploty.....	46
Nastavení noční teploty .....	46
Nastavení teplotního limitu proti zamrznutí (jen RCD2) .....	47
Nastavení časových intervalů.....	47
Výběr programu vytápění .....	48
Nastavení signálního tónu .....	49
Nastavení komfortních funkcí (jen RCD2) .....	50
Aktivace funkce Party (jen RCD2) .....	50
Deaktivace funkce Party (jen RCD2).....	50
Aktivace funkce ECO (jen RCD2).....	50
Deaktivace funkce ECO (jen RCD2) .....	50
Aktivace funkce Prázdniny (jen RCD2) .....	50
Deaktivace funkce Prázdniny (jen RCD2) .....	50
Zapnutí a vypnutí provozního režimu (jen RCD2) .....	51
Zobrazení základních hodnot .....	52
Zobrazení sensorových hodnot .....	52
Zobrazení informací o přístroji.....	53
Nastavení displeje .....	54
Nastavení regulační funkce .....	56
Kalibrace senzorů, nastavení blokace menu a tlačítek .....	58
Konfigurace hlavního regulátoru Geberit.....	60
Obnovení nastavení ve výrobě.....	63
Odstraňování poruch .....	64
<b>Údržba .....</b>	<b>65</b>
Výměna baterií (bezkabelové pokojové termostaty) .....	65

<b>Likvidace .....</b>	<b>66</b>
Složení .....	66
Likvidace starých elektrických a elektronických zařízení .....	66

# Bezpečnost

---

## K tomuto dokumentu

Tento dokument je určen všem provozovatelům regulačního systému Geberit pro plošné temperování. Regulační systém zahrnuje následující komponenty:

- hlavní regulátor Geberit (pol. č. 651.432.00.1)
- pokojový termostat Geberit RCD1 (pol. č. 651.425.00.1, 651.426.00.1)
- pokojový termostat Geberit RCD2 (pol. č. 651.427.00.1, 651.428.00.1)
- anténa Geberit (pol. č. 651.436.00.1)
- senzor venkovní teploty Geberit (pol. č. 651.437.00.1)
- trubkové teplotní čidlo Geberit (pol. č. 651.438.00.1)
- senzor rosného bodu Geberit (pol. č. 651.439.00.1)
- transformátor Geberit (pol. č. 651.440.00.1)
- pohon ventilu Geberit 230 V AC (pol. č. 651.420.00.1)
- pohon ventilu Geberit 24 V AC (pol. č. 651.423.00.1)

## Použití v souladu s určením

Regulační systém Geberit pro plošné temperování je určený k vytápění a chlazení jednotlivých prostor v rozsahu teplot 2 až 30 °C.

Regulační systém Geberit pro plošné temperování je možné kombinovat a provozovat s topnými rozdělovači jiných výrobců. K tomu musí být splněny následující podmínky:

- připojovací závit rozdělovače: eurokonus
- vložky ventilu: M30 x 1,5 mm
- zdvih vložek ventilu: 3,2 mm
- vzdálenost mezi výstupy rozvaděče: > 45 mm

Jakékoli jiné použití není v souladu s určením. Geberit v žádném případě neručí za následky použití, které není v souladu s určením.

## Bezpečnostní pokyny

- Provozovatel nebo uživatel smí provádět pouze takové uvedení do provozu a obsluhu, která je popsána v tomto návodu k provozu.
- Montáž a instalaci smí provádět jen kvalifikovaní instalatéři sanitárních zařízení.
- Používejte jen v oblastech mimo nebezpečí požáru.
- Nepoužívejte žádný výrobek který vykazuje viditelné nedostatky a poškození.
- Na součástech neprovádějte žádné změny ani dodatečnou instalaci.
- Opravy může provádět pouze odborný pracovník pomocí originálních náhradních dílů a dílů příslušenství.



### VÝSTRAHA

#### Úraz elektrickým proudem

Neodborná instalace může způsobit zranění.

- ▶ Přívod elektřiny smí připojovat pouze kvalifikovaný elektrikář.
- ▶ Před připojením kabelu přerušete napájení elektrickým proudem.

# Popis výrobku

## Přehled systému

Regulační systém Geberit pro plošné temperování se používá pro tepelně a časově řízenou regulaci vytápění nebo chlazení jednotlivých prostor. Regulační systém je schopen regulovat až 6 topných zón nezávisle od sebe, a s rozšířením systému až 36 topných zón. V každé topné zóně je možné aktivovat až 4 pohony ventilu.

Hlavní regulátor Geberit je napájen 230 V AC. V případě použití pohonů ventilu se jmenovitým napětím 24 V AC je navíc potřebný transformátor Geberit.

V každé zóně se použije pokojový termostat Geberit RCD1 nebo RCD2. Přes pokojový termostat se zaznamená pokojová teplota a nastaví se požadované teploty, časové intervaly a programy vytápění.

Různé senzory a aktivace směšovacích ventilů a čerpadel rozšiřují možnosti aplikace. → Viz „Příklady aplikace“, Strana 25.

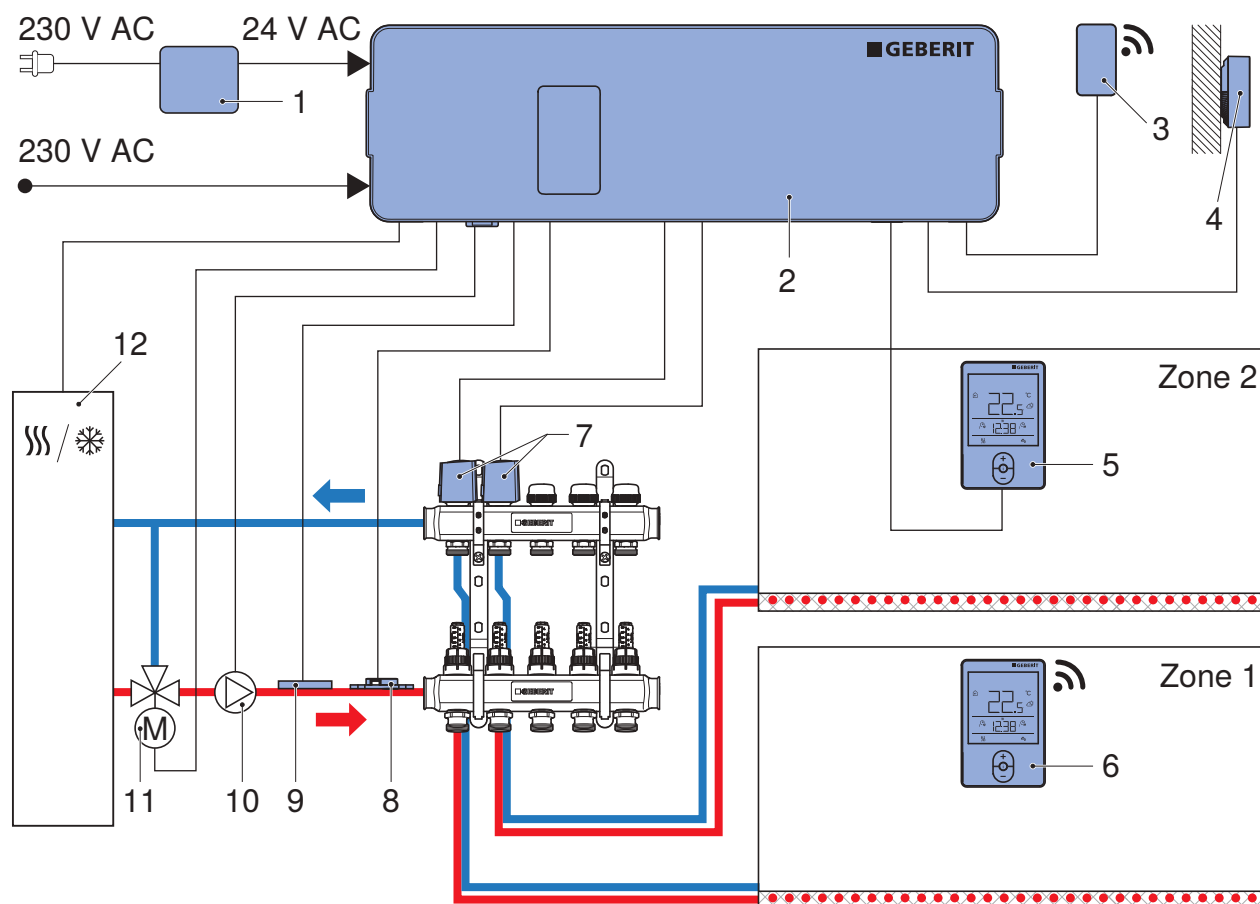

Obrázek 1: Komponenty regulačního systému Geberit pro plošné temperování

- 1 Transformátor Geberit, pro pohony ventilu s jmenovitým napětím 24 V AC
- 2 Hlavní regulátor Geberit
- 3 Anténa Geberit, pro komunikaci s bezkabelovými pokojovými termostaty Geberit
- 4 Senzor venkovní teploty Geberit
- 5 Kabelový pokojový termostat Geberit RCD1 nebo RCD2
- 6 Pokojový termostat Geberit RCD1 nebo RCD2, bezkabelový
- 7 Pohon ventilu Geberit, 230 V AC nebo 24 V AC
- 8 Senzor rosného bodu Geberit, jen pro chladicí aplikace

- 9 Trubkové teplotní čidlo Geberit
- 10 Nastavení pro externí čerpadlo, 230 V AC
- 11 Nastavení pro externí pohon směšovacích ventilů, 230 V AC
- 12 Externí generátor tepla
  - Signál od externího generátoru tepla: vytápění nebo chlazení
  - Nastavení externího generátoru tepla: zap./vyp.

# Hlavní regulátor Geberit

## Vlastnosti

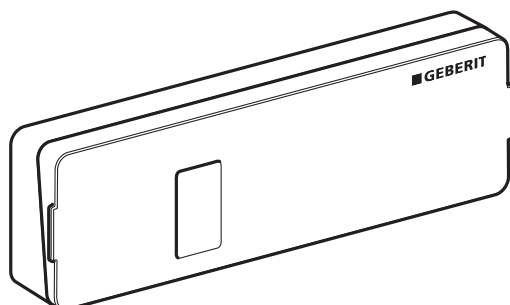

Obrázek 2: Hlavní regulátor Geberit

### Vlastnosti:

- regulace až 6 časově nezávislých topných nebo chladicích zón
- připojit lze až 14 pohonů ventilu Geberit
- dvoubodová regulace pohonů ventilu
- u pohonů ventilu s jmenovitým napětím 24 V AC je zapotřebí transformátor Geberit
- provozní indikace LED
- vhodná pro bezkabelové a kabelové pokojové termostaty
- pro upevnění na lištu DIN ve skříni rozvaděče

### Vstupy:

- vstup pro senzor venkovní teploty Geberit
- vstup pro trubkové teplotní čidlo Geberit
- vstup pro senzor rosného bodu Geberit
- vstup pro přepnutí vytápění/chlazení
- vstup pro externí spínací hodiny k aktivaci různých funkcí

### Výstupy:

- výstup pro externí čerpadlo
- výstup pro externí pohon směšovacích ventilů
- výstup pro externí generátor tepla

### Komunikace:

- sběrníkové připojení pro systémová rozšíření
- USB připojení pro aktualizace softwaru
- připojení antény pro bezkabelové pokojové termostaty

## Technické informace

Třída ochrany	I
Druh ochrany	IP20
Teplota okolí	0–50 °C
Jmenovité napětí	230 V / 50 Hz
Příkon	max. 2 100 W
Příkon v klidu	0,5 W



Montáž výrobku se musí provádět dle přiloženého návodu k montáži.

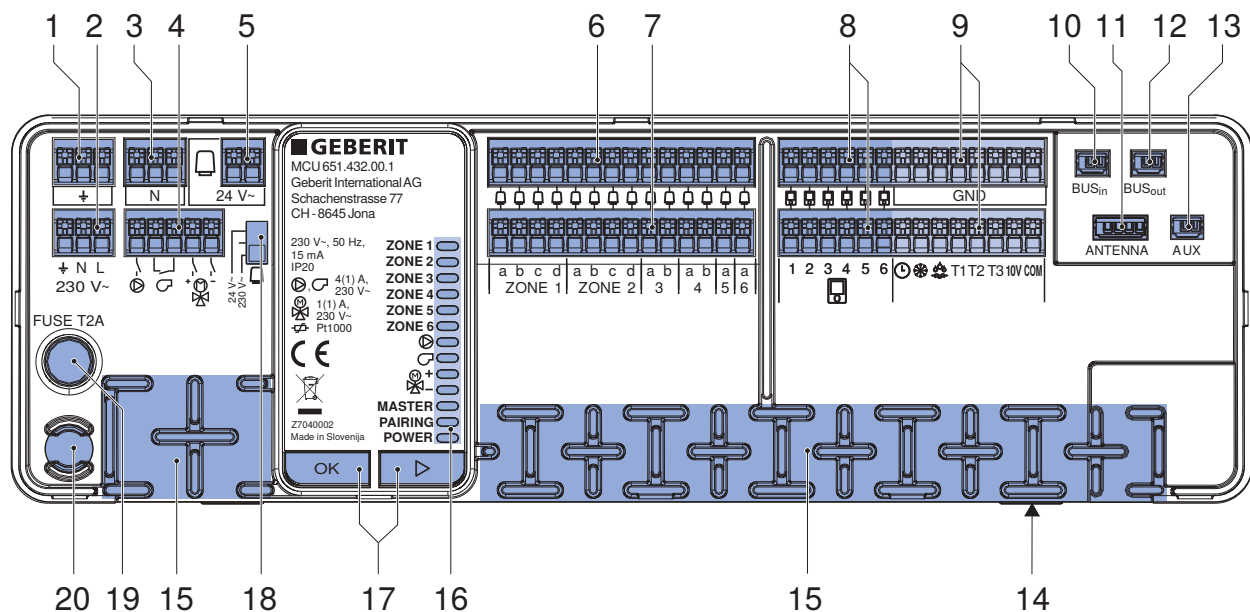

## Připojení a ovládací prvky



Obrázek 3: Připojení a ovládací prvky

- 1 Svorka pro připojení elektřiny, uzemnění
- 2 Svorka pro připojení elektřiny, napájecí napětí 230 V AC
- 3 Svorka pro připojení elektřiny, neutrální vodič
- 4 Svorka pro připojení elektřiny, výstupy
  - Čerpadlo, 230 V AC, max. 3,5 A, nezajištěno
  - Generátor tepla, bezpotenciálový kontakt, max. 3,5 A, nezajištěný (kontakt otevřený = vyp., kontakt zavřený = zap.)
  - Otevřít pohon směšovacích ventilů, 230 V AC, max. 1 A
  - Zavřít pohon směšovacích ventilů, 230 V AC, max. 1 A
- 5 Svorka pro připojení elektřiny napájecí napětí 24 V AC, pouze při použití pohonů ventilu s jmenovitým napětím 24 V AC
- 6 Svorka pro připojení elektřiny, neutrální vodič pro pohony ventilů
- 7 Svorka pro připojení elektřiny pro pohony ventilů
  - Topná zóna 1 = max. 4 pohony ventilů, max. 0,6 A na každý pohon ventilu
  - Topná zóna 2 = max. 4 pohony ventilů, max. 0,6 A na každý pohon ventilu
  - Topná zóna 3 = max. 2 pohony ventilů, max. 0,6 A na každý pohon ventilu
  - Topná zóna 4 = max. 2 pohony ventilů, max. 0,6 A na každý pohon ventilu
  - Topná zóna 5 = max. 1 pohon ventilu, max. 1,2 A na každý pohon ventilu
  - Topná zóna 6 = max. 1 pohon ventilu, max. 1,2 A na každý pohon ventilu
- 8 Svorka pro připojení elektřiny pro kabelové pokojové termostaty Geberit
  - Max. 6 pokojových termostatů pro topné zóny 1–6

## 9 Svorka pro připojení elektřiny pro externí senzory

-  Vstup pro externí spínací hodiny (kontakt otevřený = funkce není aktivní, kontakt zavřený = funkce je aktivní). Funkce je určována parametry [externe Zeitschaltuhr] v menu C1.4. → Viz „Konfigurace hlavního regulátoru Geberit“, Strana 60.
  -  Vstup pro signál z externího generátoru tepla pro přepnutí z vytápění na chlazení (kontakt otevřený = vytápění, kontakt zavřený = chlazení)
  -  Vstup pro senzor rosného bodu Geberit
  - Vstup T1 pro trubkové teplotní čidlo Geberit
  - Vstup T2 pro senzor venkovní teploty Geberit
  - T3 Rezervováno pro budoucí aplikace
  - Napájecí napětí 10V pro senzor rosného bodu 10 V DC (cizí výrobek) nebo pro aktivaci generátoru tepla 0–10 V
  - COM Rezervováno pro budoucí aplikace
- 10 BUS<sub>in</sub> Sběrníkové připojení pro systémová rozšíření, vstup
- 11 ANTENNA připojení pro anténu Geberit pro komunikaci s bezkabelovými pokojovými termostaty
- 12 BUS<sub>out</sub> Sběrníkové připojení pro systémová rozšíření, výstup
- 13 AUX Rezervováno pro budoucí aplikace
- 14 USB připojení pro aktualizace softwaru
- 15 Odlehčení tahu pro připojené kabely
- 16 LED indikace
- 17 Tlačítka pro uvedení do provozu
- 18 Přepnutí napájecího napětí pro pohony ventilů 230 V AC nebo 24 V AC
- 19 Pojistka 2 A, 230 V AC, zpomalená (zajištění výstupů pro pohony ventilů)
- 20 Náhradní pojistka 2 A, 230 V AC, zpomalená

Tabulka 1: Dimenzování síťových kabelů

Svorky pro připojení elektřiny	Typ kabelu	Průřez [mm <sup>2</sup> ]	
1, 2, 3, 4	Napájení elektrickým proudem a výstupy	Drátěné lano, s dutinkou	0,75–1,5
6, 7	Pohony ventilů	Drátěné lano, s dutinkou	0,5–0,75
8	Pokojové termostaty	Drátěné lano, s dutinkou	0,25–0,5
9	Senzory	Drátěné lano, s dutinkou	0,18–0,5

## Pokojevý termostat Geberit

### Vlastnosti

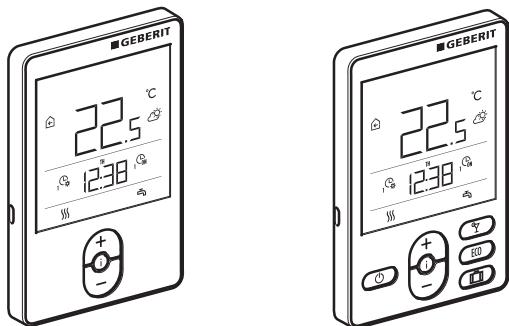

Obrázek 4: Pokojevý termostat Geberit RCD1 a RCD2

Pokojevý termostat Geberit je v obou provedeních nabízen v bezkabelové a kabelové variantě. Bezdrátové a kabelové pokojové termostaty lze použít smíšeně.

Pokojevé termostaty Geberit nabízí následující funkce:

Funkce	RCD1	RCD2
Nastavení denní a noční teploty	✓	✓
Programování různých intervalů vytápění	✓	✓
Indikace pokojové teploty	✓	✓
Indikace venkovní teploty <sup>1)</sup>	✓	✓
Indikace vlhkosti pokojového vzduchu	✓	✓
Indikace tlaku pokojového vzduchu	✓	✓
Připojitelný externí senzor pokojové teploty (připojení AUX na pokojovém termostatu)	✓	✓
Indikace kvality pokojového vzduchu	–	✓
Volba provozního režimu (vytápění/chlazení zap./vyp.)	–	✓
Funkce Party s nastavitelnou dobou chodu	–	✓
Funkce ECO s nastavitelnou dobou chodu	–	✓
Funkce Prázdniny programovatelná až na 99 dní	–	✓

<sup>1)</sup> Je potřebný senzor venkovní teploty Geberit

→ Viz „Obsluha pokojového termostatu Geberit“, Strana 45 pro obsluhu pokojových termostatů.

### Technické informace

	RCD1	RCD2
Příkon	0,02 W	
Druh ochrany	IP30	
Třída ochrany	III	
Materiál pouzdra	PC termoplast	
Teplota okolí	0–40 °C	
Teplota skladování	-20–65 °C	
Externí senzor pokojové teploty	NTC 10 kΩ	
Hmotnost	115 g	135 g

## Časové intervaly a programy vytápění

V programech vytápění CH1 a CH2 je možné nastavit až 21 časových intervalů. Každému časovému intervalu je přiřazen čas zapnutí a čas vypnutí. Pokojový termostat Geberit reguluje teplotu od času zapnutí na nastavenou denní teplotu. Od času vypnutí pokojový termostat reguluje teplotu na nastavenou noční teplotu.

Aktivní program vytápění (CH1 nebo CH2) je možné zvolit manuálně na pokojovém termostatu. Tak může například program vytápění CH1 obsahovat programy načasování pro normální provoz a program vytápění CH2 programy načasování pro provoz Prázdniny.

### Funkce Party (jen RCD2)

Funkce party umožňuje časově omezené zvýšení nastavené pokojové teploty. Nastavené intervaly vytápění jsou přerušeny funkcí Party. Doba trvání funkce Party je stanovena při aktivaci. Po vypršení funkce Party se nastavené intervaly vytápění opět aktivují. Funkci Party je možné manuálně deaktivovat před vypršením nastavené doby aktivace.

### Funkce ECO (jen RCD2)

Funkce ECO umožňuje časově omezené snížení nastavené pokojové teploty. Nastavené intervaly vytápění jsou přerušeny funkcí ECO. Doba trvání funkce ECO je stanovena při aktivaci. Po vypršení funkce ECO se nastavené intervaly vytápění opět aktivují. Funkci ECO je možné manuálně deaktivovat před vypršením nastavené doby aktivace.

### Funkce Prázdniny (jen RCD2)

Funkce Prázdniny umožňuje snížení pokojové teploty na maximální dobu 99 dnů. Nastavené intervaly vytápění jsou přerušeny funkcí Prázdniny. Doba trvání funkce Prázdniny je stanovena při aktivaci. Po vypršení funkce Prázdniny se nastavené intervaly vytápění opět aktivují. Funkci Prázdniny je možné manuálně deaktivovat před vypršením nastavené doby aktivace.

### Volba provozního režimu (jen RCD2)

Pomocí tlačítka <Zap./Vyp.> je možné manuálně zapnout a vypnout aktuální provozní režim (vytápění nebo chlazení). Při vypnutém provozním režimu se pokojová teplota reguluje na nastavený teplotní limit proti zamrznutí.

## Vysvětlivky k symbolům

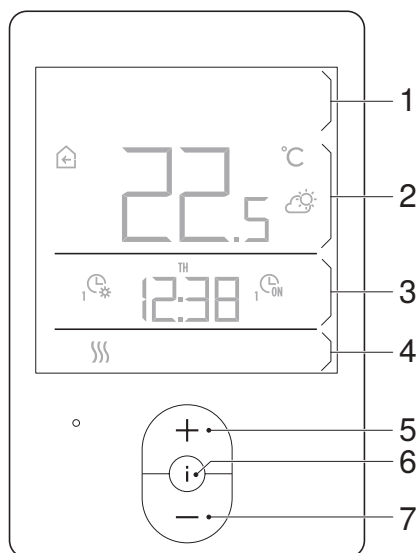

Pokojevý termostat Geberit RCD1



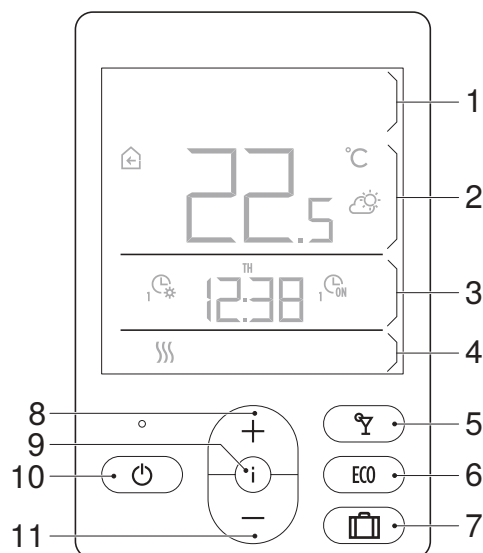

















- 1 První údaj na displeji
- 2 Druhý údaj na displeji
- 3 Třetí údaj na displeji
- 4 Čtvrtý údaj na displeji
- 5 Tlačítko <+>
- 6 Tlačítko <Info>
- 7 Tlačítko <->

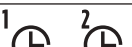

Pokojevý termostat Geberit RCD2

- 1 První údaj na displeji
- 2 Druhý údaj na displeji
- 3 Třetí údaj na displeji
- 4 Čtvrtý údaj na displeji
- 5 Tlačítko <Party>
- 6 Tlačítko <Eco>
- 7 Tlačítko <Prázdniny>
- 8 Tlačítko <+>
- 9 Tlačítko <Info>
- 10 Tlačítko <Zap./Vyp.> (volba provozního režimu)
- 11 Tlačítko <->

Symbol	Popis
°C	Naměřená pokojová teplota, vnitřní teplotní čidlo
°C	Naměřená venkovní teplota
°C	Naměřená teplota přívodu
°C	Naměřená pokojová teplota, externí senzor pokojové teploty
<b>RH%</b>	Naměřená relativní vlhkost pokojového vzduchu
°C±	Nastavená denní teplota
°C±	Nastavená noční teplota
°C±	Nastavený teplotní limit proti zamrznutí
	Předpověď počasí slunečno
	Předpověď počasí částečně zataženo

Symbol	Popis
	Předpověď počasí zataženo
	Předpověď počasí srážky
	Aktivní vytápění místnosti
	Aktivní chlazení místnosti
	Aktivní menu pro nastavení
	Výstraha
	Upozornění, např. aktivní ochrana před mrazem
	Baterie je vybitá <sup>1)</sup>
	Aktivní blokáce tlačítek
	Vyřazení z činnosti externími spínacími hodinami hlavního regulátoru
	Zobrazení zařízení Master/Slave <ul style="list-style-type: none"> <li>• Svítí: Master</li> <li>• Bliká: Slave</li> </ul>
	Síla rádiového signálu <sup>1)</sup> a zobrazení režimu párování
	Kvalita pokojového vzduchu, VOC <sup>3)</sup> <ul style="list-style-type: none"> <li>• Svítí: dobrá kvalita pokojového vzduchu (0–100)</li> <li>• Bliká: uspokojivá kvalita pokojového vzduchu (101–200)</li> <li>• Bliká a : špatná kvalita pokojového vzduchu (201–500)</li> </ul>
	Aktivní program načasování, denní teplota <sup>2)</sup>
	Aktivní program načasování, noční teplota <sup>2)</sup>
	Čas, konec funkce Party nebo ECO <sup>3)</sup>
	Datum, konec funkce Prázdniny <sup>3)</sup>
	Aktivní funkce Party <sup>3)</sup>
<b>ECO</b>	Aktivní funkce ECO <sup>3)</sup>
	Aktivní funkce Prázdniny <sup>3)</sup>
	Provozní režim (vytápění nebo chlazení) vyp., aktivní režim ochrany před zamrznutím <sup>3)</sup>

<sup>1)</sup> Jen u bezkabelových pokojových termostatů

<sup>2)</sup> 1: Program vytápění CH1 aktivní, 2: Program vytápění CH2 aktivní

<sup>3)</sup> Jen s RCD2

### Vlastnosti

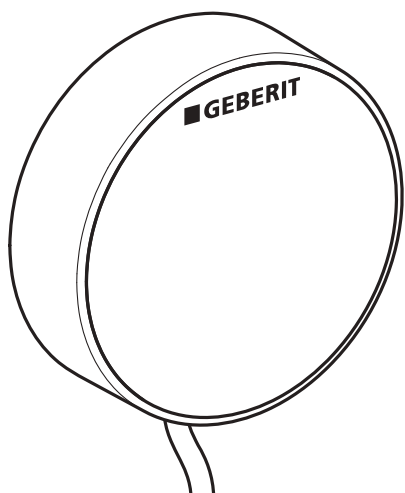

Obrázek 5: Senzor venkovní teploty Geberit

Senzor venkovní teploty Geberit zaznamenává venkovní teplotu pro regulaci teploty přívodu. Podle venkovní teploty a topné křivky hlavní regulátor Geberit reguluje teplotu přívodu přes směšovací ventil. Venkovní teplota se také zobrazuje na všech pokojových termostatech Geberit, které jsou připojené na stejný hlavní regulátor Geberit.

→ Viz „Příklady aplikace“, Strana 25 (vytápění s regulací teploty přívodu).

→ Viz „Konfigurace hlavního regulátoru Geberit“, Strana 60 (menu C4.x, nastavení topné křivky).

Vlastnosti:

- pro zaznamenání venkovní teploty
- pro regulaci teploty přívodu
- pro montáž na venkovní stěnu

## Montážní pravidla

**i** Montáž výrobku se musí provádět dle přiloženého návodu k montáži.

Senzor venkovní teploty Geberit se musí umístit na venkovní stěnu dle následujících pravidel:

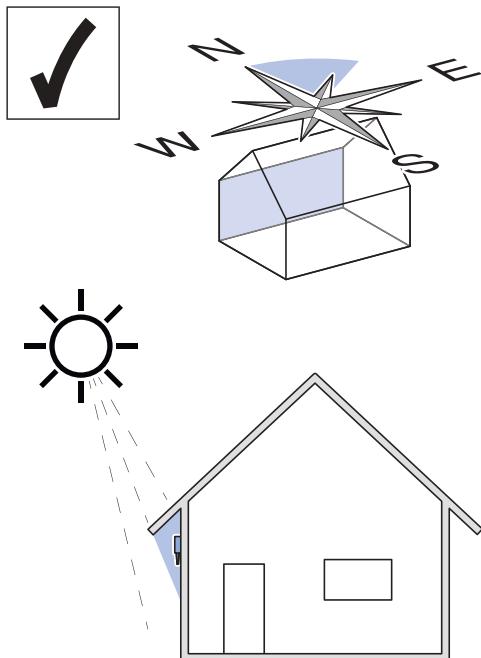

- Senzor namontujte na nejchladnější stěnu budovy, jež je obvykle na severní straně budovy.
- Pokud to není možné, namontujte senzor na východní stranu budovy bez přímého slunečního záření.
- Zamezte přímému slunečnímu záření, například montáží pod přesazenou stříškou.
- Montáž proveďte nejméně 2,5 m nad zemí.
- Nemontujte nad oknem, dveřmi nebo odvětrávacími otvory.

## Připojení k hlavnímu regulátoru Geberit

► Senzor venkovní teploty Geberit připojte ke svorkám pro připojení elektřiny T2 a GND.

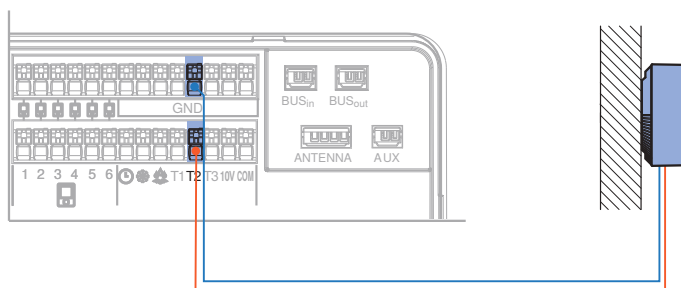

Maximální délka kabelu: 50 m

## Trubkové teplotní čidlo Geberit

### Vlastnosti

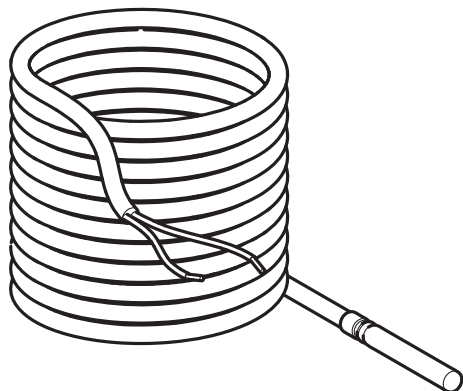

Obrázek 6: Trubkové teplotní čidlo Geberit

V případě použití směšovacího ventilu na regulaci teploty přívodu je třeba namontovat trubkové teplotní čidlo Geberit na přívod rozvaděče. Trubkové teplotní čidlo zaznamenává aktuální teplotu přívodu pro účely regulace.

Vlastnosti:

- pro zaznamenávání teploty přívodu
- pro montáž na přívodu rozvaděče

### Montáž



Montáž výrobku se musí provádět dle přiloženého návodu k montáži.

### Připojení k hlavnímu regulátoru Geberit



Trubkové teplotní čidlo Geberit připojte ke svorkám pro připojení elektřiny T1 a GND.

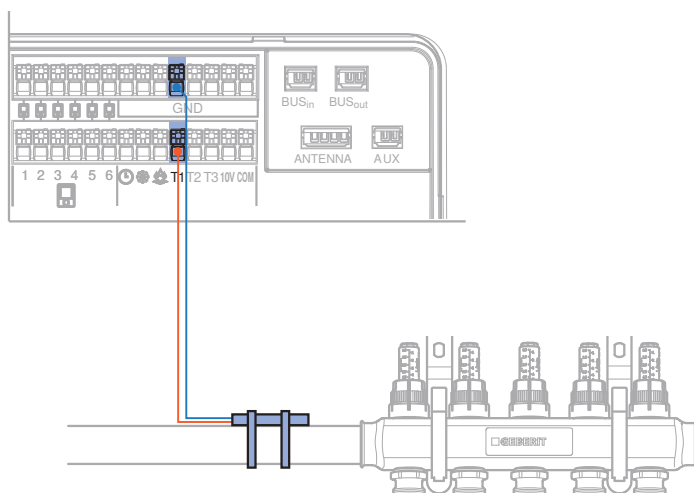

## Senzor rosného bodu Geberit

### Vlastnosti

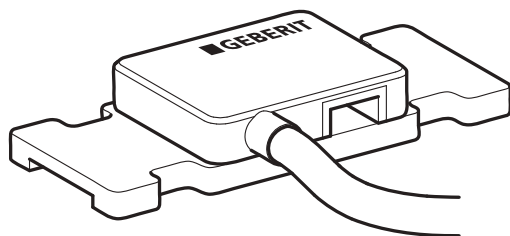

Obrázek 7: Senzor rosného bodu Geberit

V případě použití regulačního systému Geberit pro plošné temperování ke chlazení je třeba namontovat senzor rosného bodu Geberit na přívod rozvaděče. Senzor rosného bodu zaznamenává vlhkost vzduchu. Při dosažení kritické vlhkosti vzduchu regulační systém uzavře všechny ovladače a tím vypne režim chlazení. Tím je zajištěno, že na dílech nedochází ke vzniku kondenzace.

Vlastnosti:

- pro zaznamenávání vlhkosti vzduchu
- pro montáž na přívodu rozvaděče
- pro vypnutí režimu chlazení při kritické vlhkosti vzduchu

### Montáž



Montáž výrobku se musí provádět dle přiloženého návodu k montáži.

### Připojení k hlavnímu regulátoru Geberit



Připojte výstup ke svorkám pro připojení elektřiny  a GND.

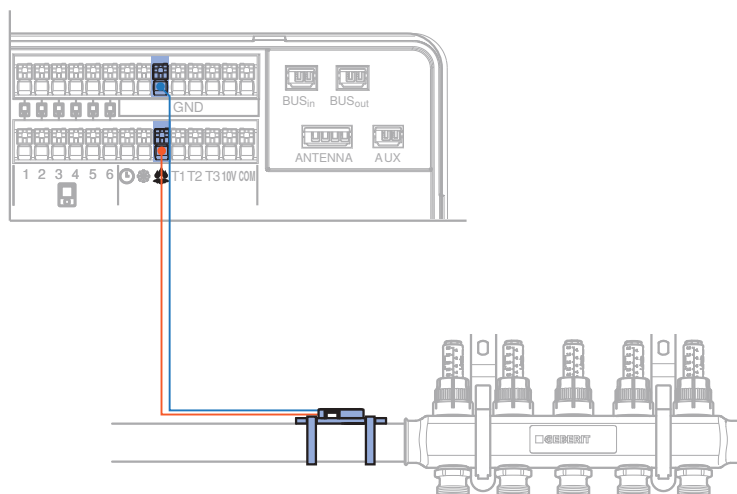

## Anténa Geberit

### Vlastnosti

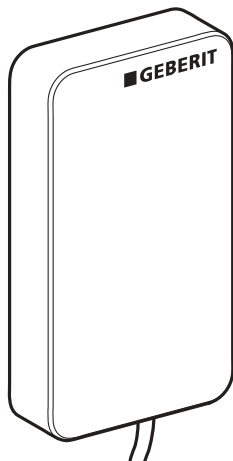

Obrázek 8: Anténa Geberit

V případě použití bezkabelových pokojových termostatů Geberit je třeba použít anténu Geberit za účelem bezkabelové komunikace.

Vlastnosti:

- pro komunikaci hlavního regulátoru Geberit s bezkabelovým pokojovým termostatem Geberit
- pro montáž na skříni rozvaděče

Skříňe rozvaděče Geberit jsou z výroby vybaveny úchytem antény mimo kovovou skříň. To nabízí tyto výhody:

- anténa je zvenku viditelná
- lepší přenos signálu, žádné stínění kovovou skříňí
- anténu lze dovybavit

### Montáž



Montáž výrobku se musí provádět dle přiloženého návodu k montáži.

### Připojení k hlavnímu regulátoru Geberit



Anténu Geberit připojte k přípojce ANTENNA.

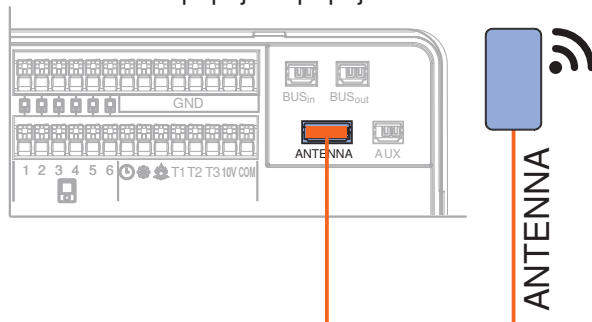

Pro každý hlavní regulátor Geberit je zapotřebí samostatná anténa.

## Pohon ventilu Geberit

### Vlastnosti

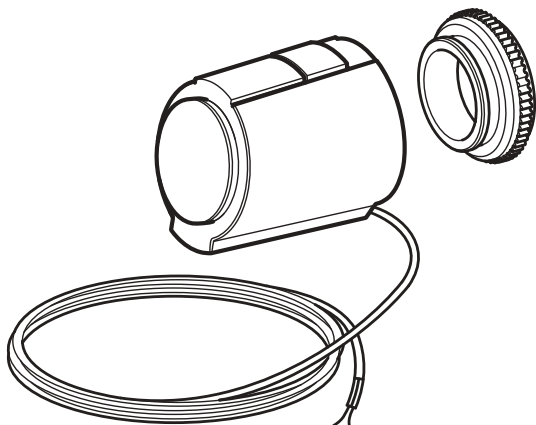

Obrázek 9: Pohon ventilu Geberit

#### Vlastnosti:

- pro regulaci okruhů podlahového vytápění
- pro rozvaděče okruhu vytápění s přípojovacím závitem Eurokonus a vložkami ventilu M30 x 1,5 mm
- připojeno bez proudu
- při jmenovitém napětí 24 V AC je zapotřebí transformátor Geberit

### Technické informace

Třída ochrany	II
Druh ochrany	IP54
Teplota okolí	0–60 °C
Teplota skladování	-25 – +65 °C
Nastavovací síla	100 N
Zdvih	4 mm
Jmenovité napětí	230 V AC nebo 24 V AC
Příkon	1 W

### Montáž

- 1** Našroubujte na ventil adaptační kroužek.
- 2** Ovladač Geberit nasadte na adaptační kroužek a zajistěte tlakem shora.

**VÝSTRAHA****Úraz elektrickým proudem**

Neodborná instalace může způsobit zranění.

- ▶ Přívod elektřiny smí připojovat pouze kvalifikovaný elektrikář.
- ▶ Před připojením kabelu přerušte napájení elektrickým proudem.

**1**

V případě použití pohonů ventilů 24 V AC nastavte spínač u svorky pro připojení elektřiny 24 V AC do polohy 24 V AC.

**2**

Propojte neutrální vodič pohonu ventilu Geberit se svorkou pro připojení  elektřiny.

**3**

Vnější vodič pohonu ventilu Geberit propojte se svorkou pro připojení elektřiny příslušného okruhu vytápění (1–4).

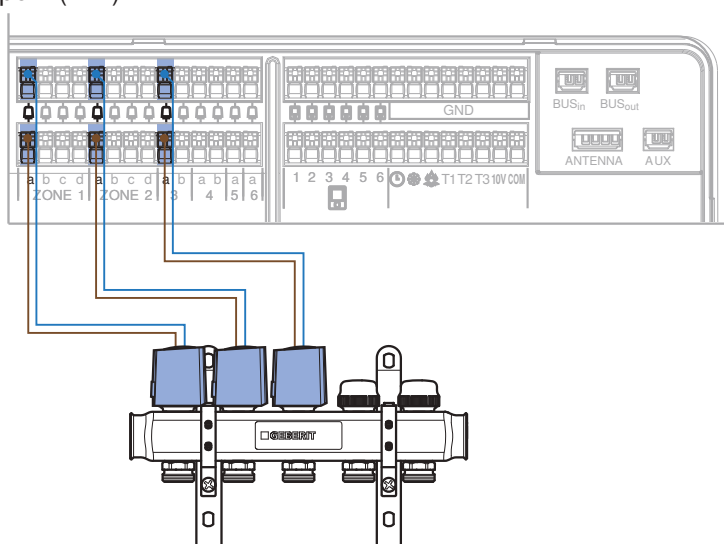

## Transformátor Geberit

### Vlastnosti

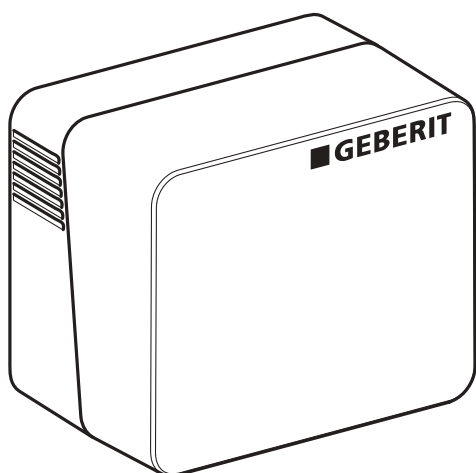

Obrázek 10: Transformátor Geberit

#### Vlastnosti:

- pro napájení pohonů ventilů Geberit 24 V AC
- připojení k hlavnímu regulátoru Geberit
- v případě rozšíření systému s několika hlavními regulátory Geberit napájejte každý hlavní regulátor pomocí samostatného transformátoru
- pro upevnění na liště DIN ve skříni rozvaděče → Viz návod k montáži hlavního regulátoru Geberit.

### Technické informace

Jmenovité napětí	230 V / 50 Hz
Výstupní napětí	24 V AC
Příkon	38 W
Provozní teplota	0–50 °C
Teplota skladování	-20–70 °C

### Připojení k hlavnímu regulátoru Geberit



#### VÝSTRAHA

##### Úraz elektrickým proudem

Neodborná instalace může způsobit zranění.

- ▶ Přívod elektřiny smí připojovat pouze kvalifikovaný elektrikář.
- ▶ Před připojením kabelu přerušte napájení elektrickým proudem.

**1** Odstraňte červený kryt u svorek pro připojení elektřiny 24 V AC.

**2** Nastavte spínač u svorky pro připojení elektřiny 24 V AC do polohy 24 V AC.

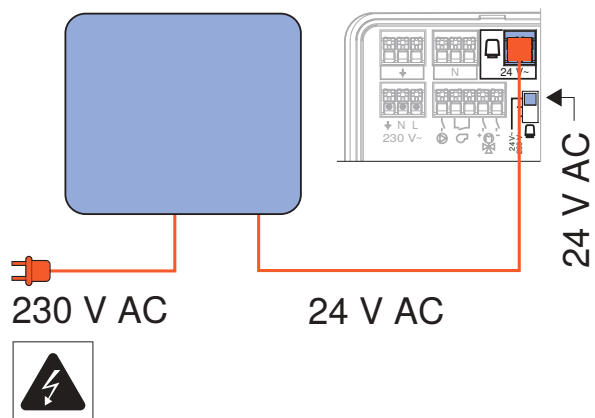
**3** Transformátor Geberit připojte k přípojce 24 V AC.

Transformátor Geberit je vybaven síťovou vidlicí a zástrčkou pro 24 V AC.

## Příklady aplikace

---

Následující příklady aplikace znázorňují vždy 1 hlavní regulátor Geberit s 3 topnými zónami a 1 pohon ventilu Geberit na každou topnou zónu. Všechny příklady aplikace je možné rozšířit tímto způsobem:

- Max. 6 topných zón na každý hlavní regulátor Geberit
  - topná zóna 1 a 2: max. 4 pohony ventilů Geberit
  - topná zóna 3 a 4: max. 2 pohony ventilů Geberit
  - topná zóna 5 a 6: max. 1 pohon ventilu Geberit
- Max. 6 pokojových termostatů Geberit na každý hlavní regulátor Geberit  
Pokojevý termostat může regulovat 1 nebo více topných zón.
- Hlavní regulátor Geberit lze rozšířit o max. 5 dalších hlavních regulátorů. Tak lze regulovat až 36 topných zón. Hlavní regulátory jsou propojeny sběrníkovým kabelem Geberit, pol. č. 651.433.00.1. → Viz „Sběrníkové připojení hlavního regulátoru“, Strana 38.
- U každého hlavního regulátoru Geberit je možné pokojový termostat Geberit, který reguluje topnou zónu 1, definovat jako zařízení Master. Zařízení Master může vyřadit z činnosti určité funkce ostatních pokojových termostatů, např. programy načasování. → Viz „Nastavení základních funkcí“, Strana 45.

## Vytápění, kabelový pokojový termostat

Příklad aplikace pro regulaci podlahového vytápění v rámci rozvodu v podlaží:

- hydraulické schéma 1 → Viz „Konfigurace hlavního regulátoru Geberit“, Strana 60 (menu C1.1).
- regulace jednotlivé místnosti až pro 6 nezávislých topných zón a 14 topných okruhů
- provozní režim vytápění
- 1 kabelový pokojový termostat Geberit RCD1 nebo RCD2, pro 1 nebo více topných zón
- na každý topný okruh 1 pohon ventilu Geberit 230 V AC nebo 24 V AC
- u pohonů ventilů 24 V AC je zapotřebí transformátor Geberit (spínač na hlavním regulátoru Geberit nastavte do pozice 24 V)

Tabulka 2: Součásti

Počet	Číslo výrobku	Název
1	651.432.00.1	Hlavní regulátor Geberit
1–6	651.425.00.1 651.427.00.1	Pokojový termostat Geberit RCD1 Pokojový termostat Geberit RCD2
1–14	651.420.00.1 651.423.00.1	Pohon ventilu Geberit 230 V AC Pohon ventilu Geberit 24 V AC
1	651.440.00.1	Transformátor Geberit (u pohonů ventilů 24 V AC)

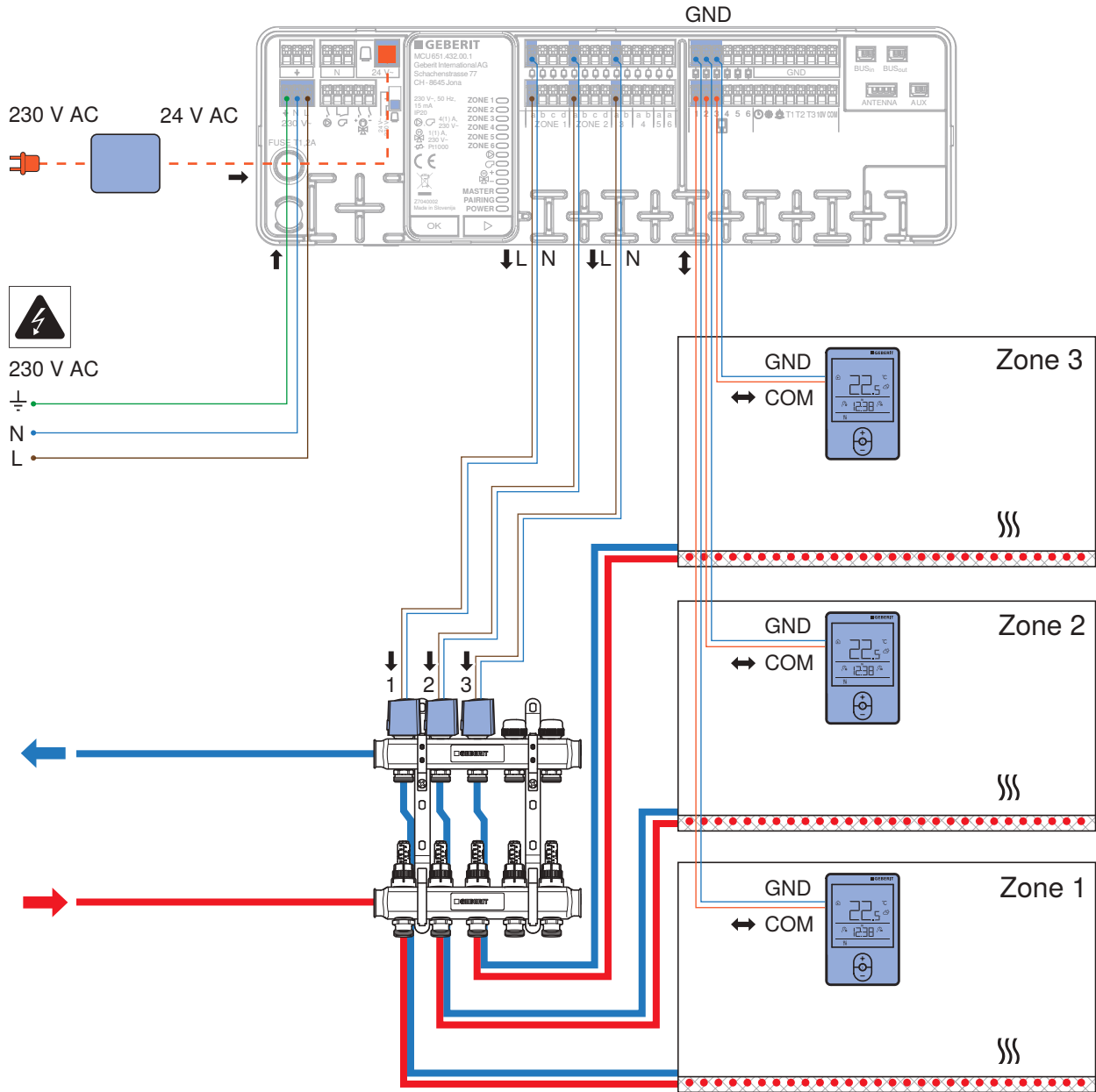

Obrázek 11: Schéma připojení: vytápění, kabelový pokojový termostat

## Vytápění, bezkabelový pokojový termostat

Příklad aplikace pro regulaci podlahového vytápění v rámci rozvodu v podlaží:

- hydraulické schéma 1 → Viz „Konfigurace hlavního regulátoru Geberit“, Strana 60 (menu C1.1).
- regulace jednotlivé místnosti až pro 6 nezávislých topných zón a 14 topných okruhů
- provozní režim vytápění
- 1 bezkabelový pokojový termostat Geberit RCD1 nebo RCD2, pro 1 nebo více topných zón
- anténa Geberit pro komunikaci s bezkabelovými pokojovými termostaty Geberit  
Všechny skříňe rozvaděče Geberit jsou z výroby vybaveny úchytem pro anténu.
- na každý topný okruh 1 pohon ventilu Geberit 230 V AC nebo 24 V AC
- u pohonů ventilů 24 V AC je zapotřebí transformátor Geberit (spínač na hlavním regulátoru Geberit nastavte do pozice 24 V)

Tabulka 3: Součásti

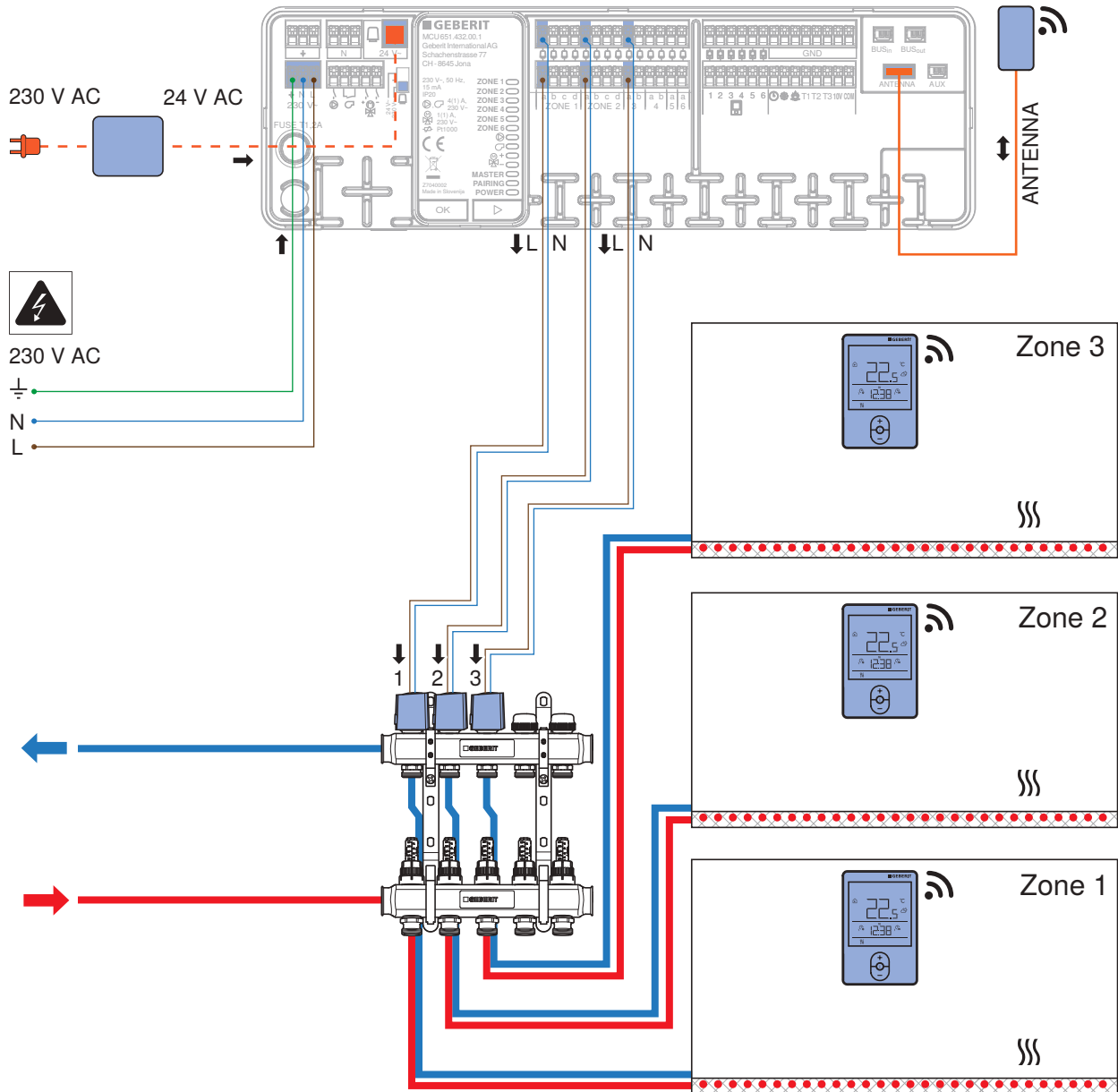

Počet	Číslo výrobku	Název
1	651.432.00.1	Hlavní regulátor Geberit
1–6	651.426.00.1 651.428.00.1	Pokojový termostat Geberit RCD1, bezkabelový Pokojový termostat Geberit RCD2, bezkabelový
1	651.436.00.1	Anténa Geberit
1–14	651.420.00.1 651.423.00.1	Pohon ventilu Geberit 230 V AC Pohon ventilu Geberit 24 V AC
1	651.440.00.1	Transformátor Geberit (u pohonů ventilů 24 V AC)



Obrázek 12: Schéma připojení: vytápění, bezkabelový pokojový termostat

## Vytápění/chlazení, kabelový pokojový termostat

Příklad aplikace pro regulaci podlahových topných/chladicích okruhů v rámci rozvodu v podlaží:

- hydraulické schéma 2 → Viz „Konfigurace hlavního regulátoru Geberit“, Strana 60 (menu C1.1).
- regulace jednotlivé místnosti až pro 6 nezávislých topných/chladicích zón a 14 topných/chladicích okruhů
- provozní režim vytápění nebo chlazení
- 1 kabelový pokojový termostat Geberit RCD1 nebo RCD2, pro 1 nebo více topných/chladicích zón
- na každý topný/chladicí okruh 1 pohon ventilu Geberit 230 V AC nebo 24 V AC
- u pohonů ventilů 24 V AC je zapotřebí transformátor Geberit (spínač na hlavním regulátoru Geberit nastavte do pozice 24 V)
- vypnutí/zapnutí externího generátoru tepla v případě potřeby tepla nebo chladu (kontakt otevřený = vyp., kontakt zavřený = zap.)
- nastavení externího oběhového čerpadla 230 V AC  
Oběhové čerpadlo a generátor tepla se zapnou, jakmile pokojový termostat Geberit ohlásí potřebu tepla nebo chladu a otevře se jeden z pohonů ventilů Geberit.
-  přepnutí vytápění/chlazení signálem z externího generátoru tepla (kontakt otevřený = vytápění, kontakt zavřený = chlazení)
-  senzor rosného bodu Geberit pro zaznamenání vlhkosti vzduchu na přívodu rozvaděče  
V případě kritické vlhkosti vzduchu se všechny pohony ventilů uzavřou.
- trubkové teplotní čidlo T1 Geberit pro zaznamenání teploty přívodu pro měření vlhkosti vzduchu

Tabulka 4: Součásti

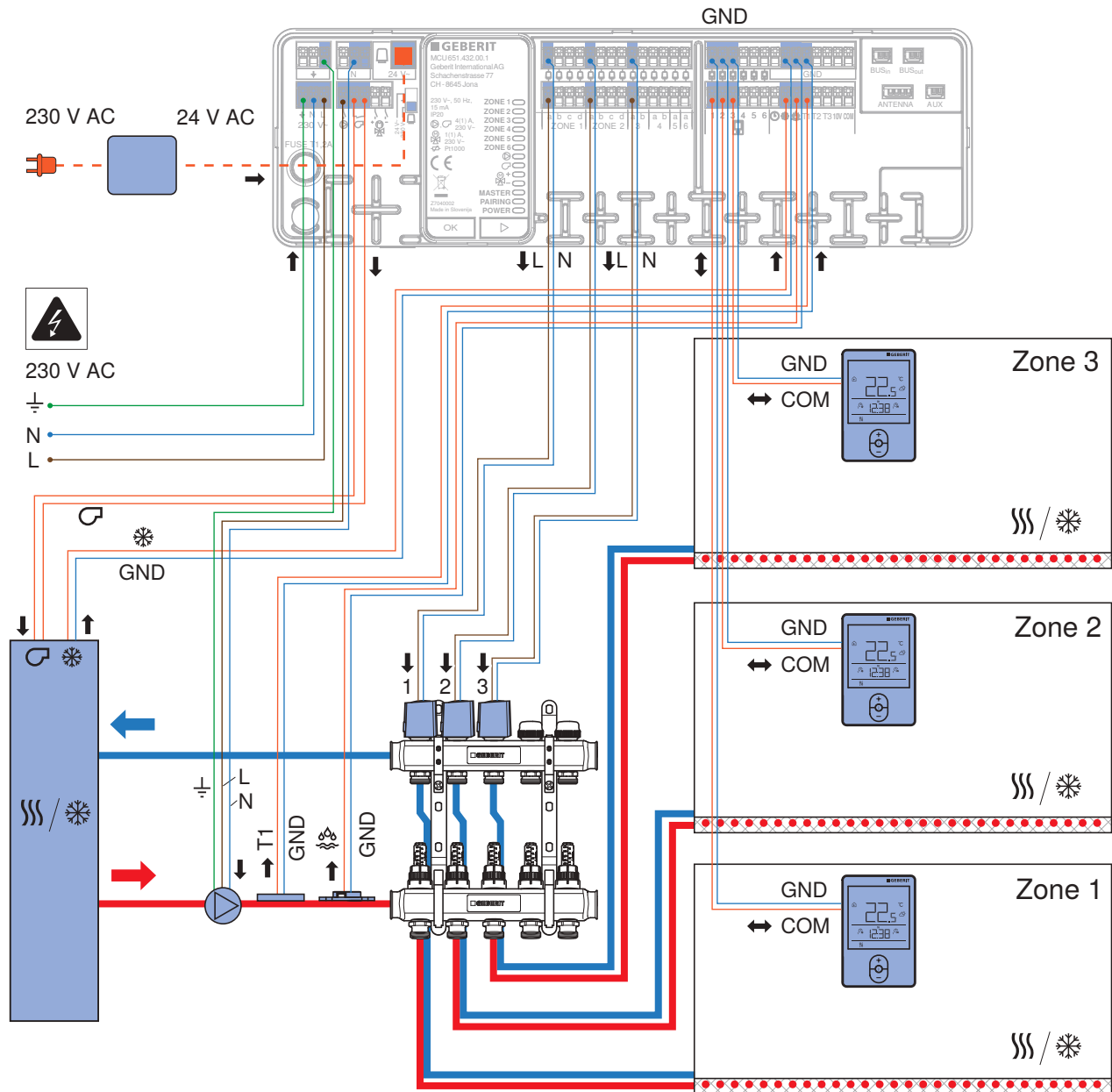

Počet	Číslo výrobku	Název
1	651.432.00.1	Hlavní regulátor Geberit
1–6	651.425.00.1 651.427.00.1	Pokojový termostat Geberit RCD1 Pokojový termostat Geberit RCD2
1	651.439.00.1	Senzor rosného bodu Geberit
1	651.438.00.1	Trubkové teplotní čidlo Geberit
1–14	651.420.00.1 651.423.00.1	Pohon ventilu Geberit 230 V AC Pohon ventilu Geberit 24 V AC
1	651.440.00.1	Transformátor Geberit (u pohonů ventilů 24 V AC)



Obrázek 13: Schéma připojení: vytápění/chlazení, kabelový pokojový termostat

## Vytápění/chlazení, bezkabelový pokojový termostat

Příklad aplikace pro regulaci podlahových topných/chladicích okruhů v rámci rozvodu v podlaží:

- hydraulické schéma 2 → Viz „Konfigurace hlavního regulátoru Geberit“, Strana 60 (menu C1.1).
- regulace jednotlivé místnosti až pro 6 nezávislých topných/chladicích zón a 14 topných/chladicích okruhů
- provozní režim vytápění nebo chlazení
- 1 pokojový termostat Geberit RCD1 nebo RCD2, bezkabelový, pro 1 nebo více topných/chladicích zón
- anténa Geberit pro komunikaci s bezkabelovými pokojovými termostaty Geberit  
Všechny skříňe rozvaděče Geberit jsou z výroby vybaveny úchytem pro anténu.
- na každý topný/chladicí okruh 1 pohon ventilu Geberit 230 V AC nebo 24 V AC
- u pohonů ventilů 24 V AC je zapotřebí transformátor Geberit (spínač na hlavním regulátoru Geberit nastavte do pozice 24 V)
- vypnutí/zapnutí externího generátoru tepla v případě potřeby tepla nebo chladu (kontakt otevřený = vyp., kontakt zavřený = zap.)
- nastavení externího oběhového čerpadla 230 V AC  
Oběhové čerpadlo a generátor tepla se zapnou, jakmile pokojový termostat Geberit ohlásí potřebu tepla nebo chladu a otevře se jeden z pohonů ventilů Geberit.
-  přepnutí vytápění/chlazení signálem z externího generátoru tepla (kontakt otevřený = vytápění, kontakt zavřený = chlazení)
-  senzor rosného bodu Geberit pro zaznamenání vlhkosti vzduchu na přívodu rozvaděče  
V případě kritické vlhkosti vzduchu se všechny pohony ventilů uzavrou.
- trubkové teplotní čidlo T1 Geberit pro zaznamenání teploty přívodu pro měření vlhkosti vzduchu

Tabulka 5: Součásti

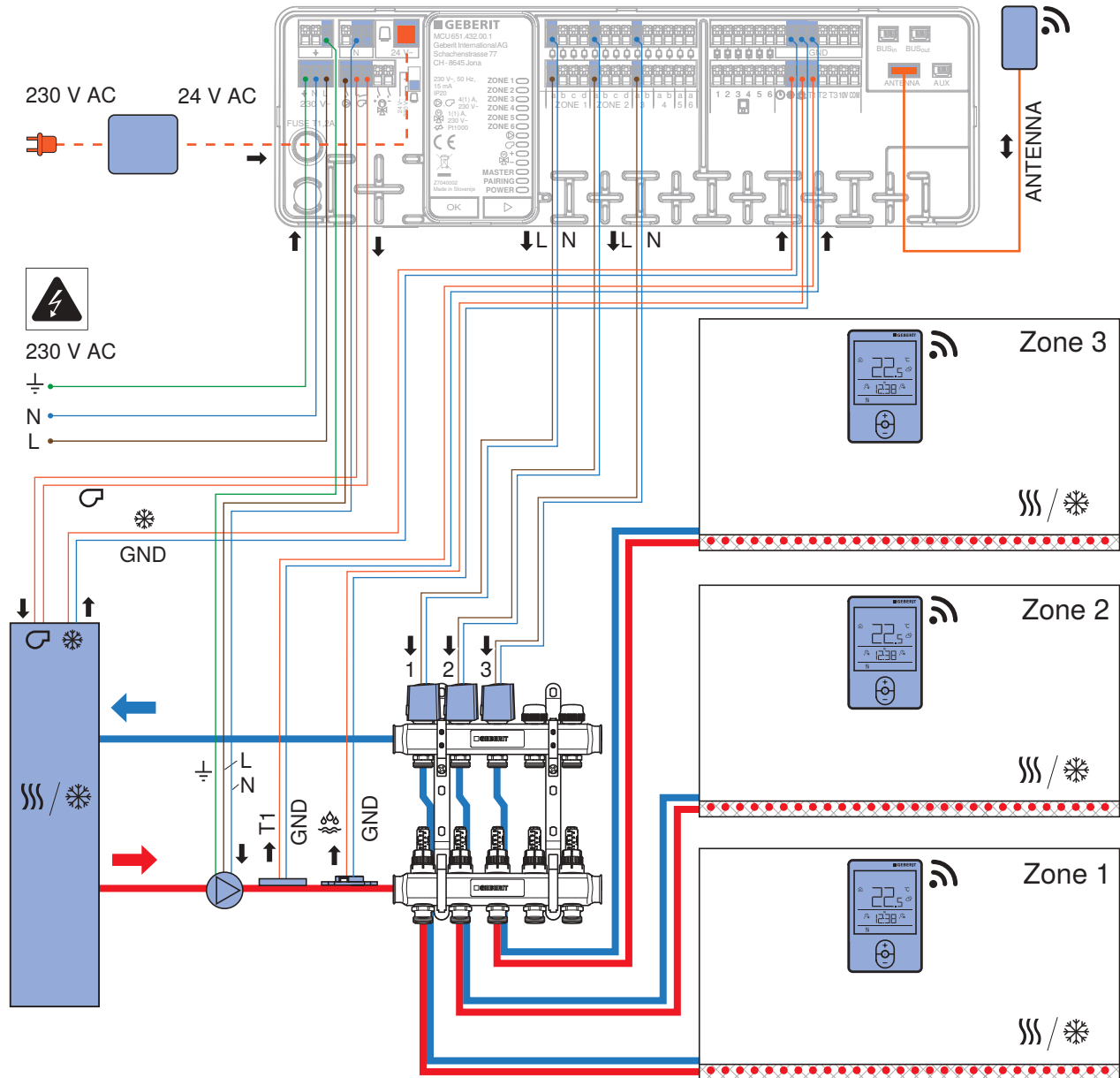

Počet	Číslo výrobku	Název
1	651.432.00.1	Hlavní regulátor Geberit
1–6	651.426.00.1 651.428.00.1	Pokojový termostat Geberit RCD1, bezkabelový Pokojový termostat Geberit RCD2, bezkabelový
1	651.436.00.1	Anténa Geberit
1	651.439.00.1	Senzor rosného bodu Geberit
1	651.438.00.1	Trubkové teplotní čidlo Geberit
1–14	651.420.00.1 651.423.00.1	Pohon ventilu Geberit 230 V AC Pohon ventilu Geberit 24 V AC
1	651.440.00.1	Transformátor Geberit (u pohonů ventilů 24 V AC)



Obrázek 14: Schéma připojení: vytápění/chlazení, bezkabelový pokojový termostat

## Vytápění/chlazení s regulací teploty přívodu, kabelový pokojový termostat

Příklad aplikace pro regulaci podlahových topení v rozvodu v podlaží s regulací teploty přívodu a zaznamenáváním venkovní teploty:

- hydraulické schéma 3 → Viz „Konfigurace hlavního regulátoru Geberit“, Strana 60 (menu C1.1).
- regulace jednotlivé místnosti až pro 6 nezávislých topných zón a 14 topných okruhů
- provozní režim vytápění nebo chlazení
- 1 kabelový pokojový termostat Geberit RCD1 nebo RCD2, pro 1 nebo více topných zón
- na každý topný okruh 1 pohon ventilu Geberit 230 V AC nebo 24 V AC
- u pohonů ventilů 24 V AC je zapotřebí transformátor Geberit (spínač na hlavním regulátoru Geberit nastavte do pozice 24 V)
- vypnutí/zapnutí externího generátoru tepla v případě potřeby tepla nebo chladu (kontakt otevřený = vyp., kontakt zavřený = zap.)
- nastavení externího oběhového čerpadla 230 V AC  
Oběhové čerpadlo a generátor tepla se zapnou, jakmile pokojový termostat Geberit ohlásí potřebu tepla nebo chladu a otevře se jeden z pohonů ventilů Geberit.
-  přepnutí vytápění/chlazení signálem z externího generátoru tepla (kontakt otevřený = vytápění, kontakt zavřený = chlazení)
- trubkové teplotní čidlo T1 Geberit pro zaznamenání teploty přívodu
- senzor venkovní teploty T2 Geberit pro zaznamenávání venkovní teploty pro regulaci teploty přívodu a pro indikaci na pokojovém termostatu → Viz „Konfigurace hlavního regulátoru Geberit“, Strana 60 (menu c4.x, nastavení topné křivky).
-  senzor rosného bodu Geberit pro zaznamenání vlhkosti vzduchu na přívodu rozvaděče  
V případě kritické vlhkosti vzduchu se všechny pohony ventilů uzavřou.
- nastavení externího 3cestného pohonu směšovací ventilů 230 V AC pro regulaci teploty přívodu

Tabulka 6: Součásti

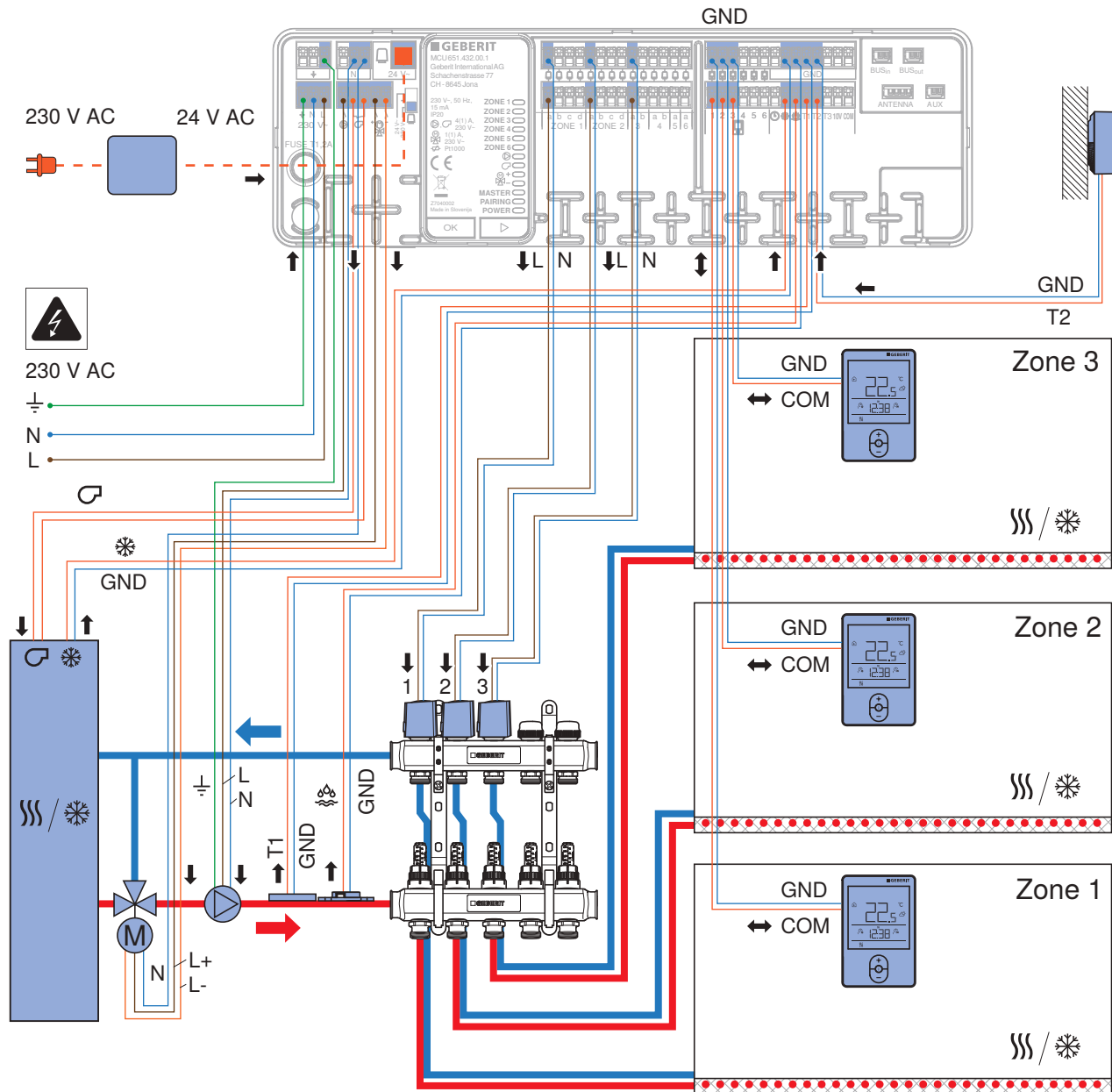

Počet	Číslo výrobku	Název
1	651.432.00.1	Hlavní regulátor Geberit
1–6	651.425.00.1 651.427.00.1	Pokojový termostat Geberit RCD1 Pokojový termostat Geberit RCD2
1	651.437.00.1	Senzor venkovní teploty Geberit
1	651.439.00.1	Senzor rosného bodu Geberit
1	651.438.00.1	Trubkové teplotní čidlo Geberit
1–14	651.420.00.1	Pohon ventilu Geberit 230 V AC



Obrázek 15: Schéma připojení: vytápění s regulací teploty přívodu, kabelový pokojový termostat, se záznamem venkovní teploty

## Vytápění/chlazení s regulací teploty přívodu, bezkabelový pokojový termostat

Příklad aplikace pro regulaci podlahových topení v rozvodu v podlaží s regulací teploty přívodu a zaznamenáváním venkovní teploty:

- hydraulické schéma 3 → Viz „Konfigurace hlavního regulátoru Geberit“, Strana 60 (menu C1.1).
- regulace jednotlivé místnosti až pro 6 nezávislých topných zón a 14 topných okruhů
- provozní režim vytápění nebo chlazení
- 1 bezkabelový pokojový termostat Geberit RCD1 nebo RCD2, pro 1 nebo více topných zón
- anténa Geberit pro komunikaci s bezkabelovými pokojovými termostaty Geberit  
Všechny skříňové rozvaděče Geberit jsou z výroby vybaveny úchytem pro anténu.
- na každý topný okruh 1 pohon ventilu Geberit 230 V AC nebo 24 V AC
- u pohonů ventilů 24 V AC je zapotřebí transformátor Geberit (spínač na hlavním regulátoru Geberit nastavte do pozice 24 V)
- vypnutí/zapnutí externího generátoru tepla v případě potřeby tepla nebo chladu (kontakt otevřený = vyp., kontakt zavřený = zap.)
- nastavení externího oběhového čerpadla 230 V AC  
Oběhové čerpadlo a generátor tepla se zapnou, jakmile pokojový termostat Geberit ohlásí potřebu tepla nebo chladu a otevře se jeden z pohonů ventilů Geberit.
-  přepnutí vytápění/chlazení signálem z externího generátoru tepla (kontakt otevřený = vytápění, kontakt zavřený = chlazení)
- trubkové teplotní čidlo T1 Geberit pro zaznamenání teploty přívodu
- senzor venkovní teploty T2 Geberit pro zaznamenávání venkovní teploty pro regulaci teploty přívodu a pro indikaci na pokojovém termostatu → Viz „Konfigurace hlavního regulátoru Geberit“, Strana 60 (menu c4.x, nastavení topné křivky).
-  senzor rosného bodu Geberit pro zaznamenání vlhkosti vzduchu na přívodu rozvaděče  
V případě kritické vlhkosti vzduchu se všechny pohony ventilů uzavřou.
- nastavení externího 3cestného pohonu směšovací ventilů 230 V AC pro regulaci teploty přívodu

Tabulka 7: Součásti

Počet	Číslo výrobku	Název
1	651.432.00.1	Hlavní regulátor Geberit
1–6	651.426.00.1 651.428.00.1	Pokojový termostat Geberit RCD1, bezkabelový Pokojový termostat Geberit RCD2, bezkabelový
1	651.436.00.1	Anténa Geberit
1	651.437.00.1	Senzor venkovní teploty Geberit
1	651.439.00.1	Senzor rosného bodu Geberit
1	651.438.00.1	Trubkové teplotní čidlo Geberit
1–14	651.420.00.1	Pohon ventilu Geberit 230 V AC

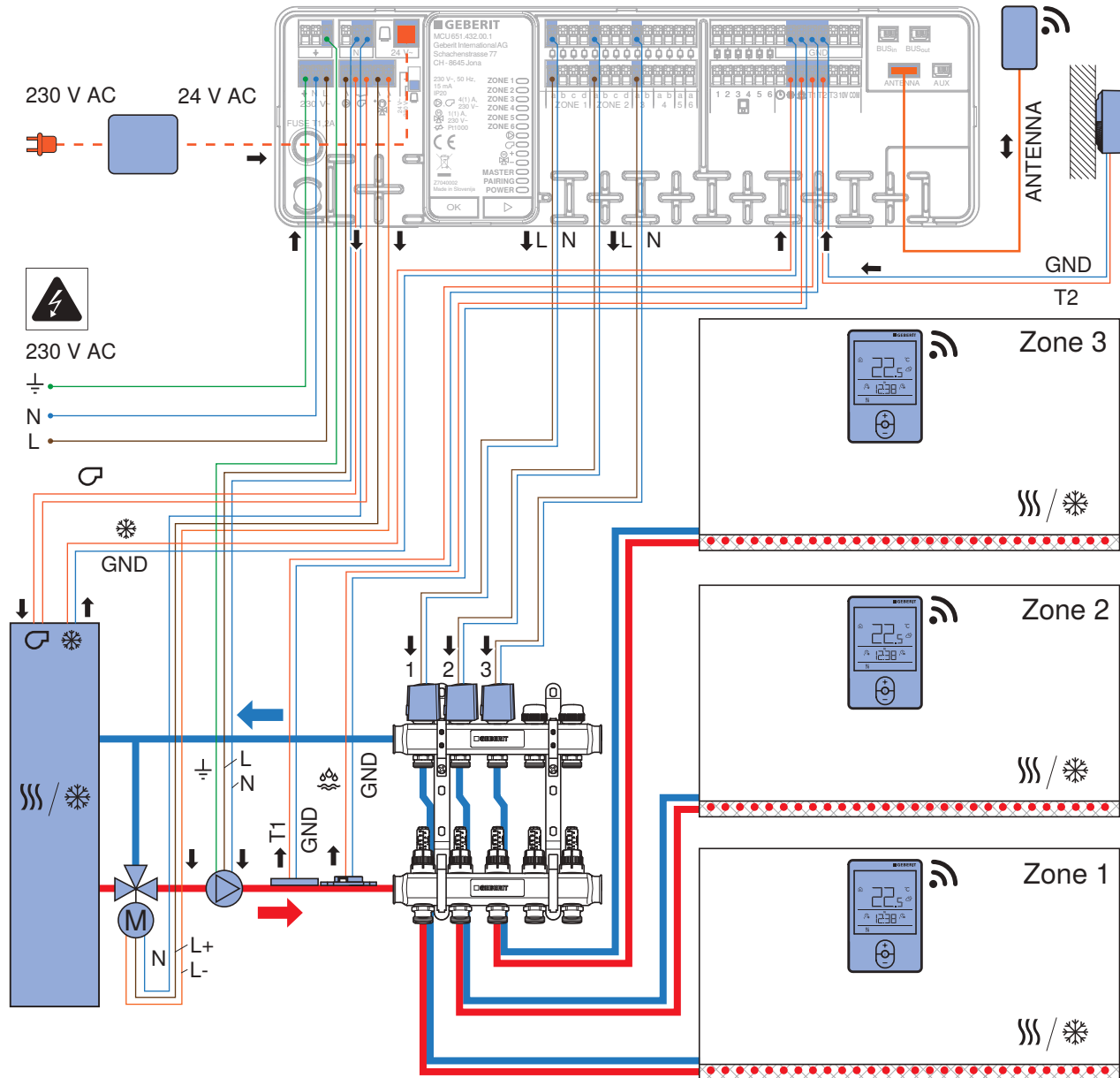

Obrázek 16: Schéma připojení: vytápění s regulací teploty přívodu, bezkabelový pokojový termostat, se záznamem venkovní teploty

## Sběrníkové připojení hlavního regulátoru

Příklad aplikace pro rozšíření systému o dodatečné hlavní regulátory Geberit:

Přes sběrnicové připojení je možné propojit až 6 hlavních regulátorů Geberit. Definování jednoho hlavního regulátoru jako zařízení Master. Zařízení Master ovládá ostatní hlavní regulátory, které jsou definovány jako zařízení Slave.

Všechny aplikační příklady uvedené na předchozích stranách je možné rozšířit tímto způsobem. Ilustrace níže zobrazuje pouze součásti prvního aplikačního příkladu.

- Regulace jednotlivé místnosti až pro 36 nezávislých topných zón a 84 topných okruhů
- Konfigurace zařízení Master/Slave přes tlačítka <OK> a <>> na hlavním regulátoru → Viz „Uvedení hlavního regulátoru Geberit do provozu“, Strana 40.
- Hodnoty senzorů připojených na zařízení Master jsou přeneseny na zařízení Slave.
- Spojení hlavních regulátorů Geberit se sběrnicovým kabelem Geberit

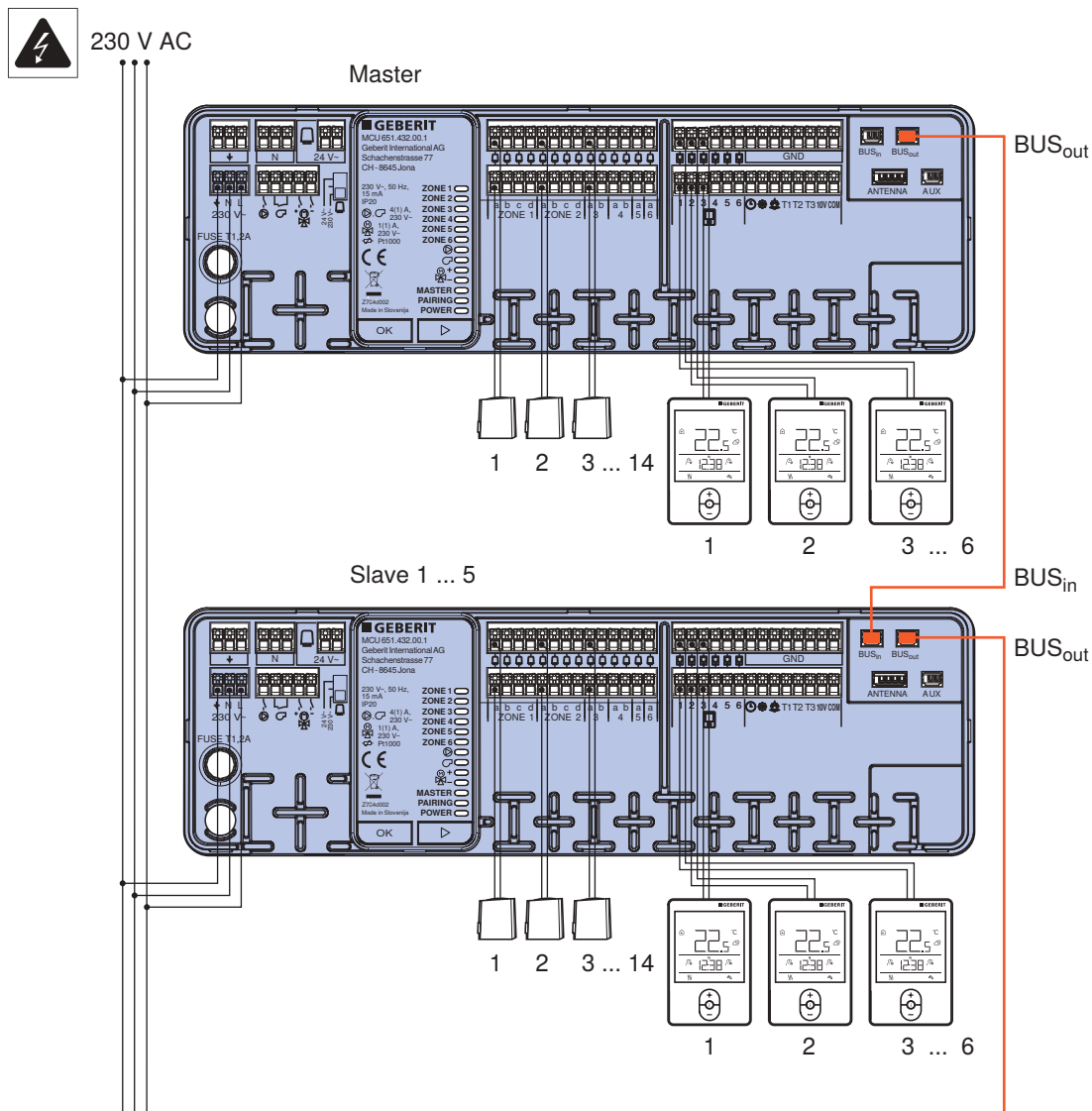

Obrázek 17: Schéma připojení: Rozšíření systému

Tabulka 8: Součásti

Počet	Číslo výrobku	Název
2–6	651.432.00.1	Hlavní regulátor Geberit
1–5	651.433.00.1	Sběrníkový kabel Geberit

# Obsluha hlavního regulátoru Geberit

## LED indikace

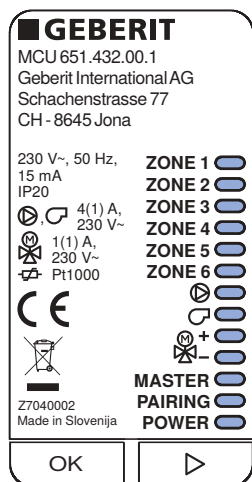

Tabulka 9: Indikace stavu v normálním provozu

LED	Stav
ZÓNA 1–6	Otevřené pohony ventilů příslušné topné zóny
	Čerpadlo zap
	Generátor tepla zap
	Pohon směšovacího ventilu se otevře
	Pohon směšovacího ventilu se zavře
MASTER	Sběrníkové připojení několika hlavních regulátorů Geberit <ul style="list-style-type: none"> <li>• Svítí: hlavní regulátor je konfigurovaný jako zařízení Master</li> <li>• Bliká: hlavní regulátor je konfigurovaný jako zařízení Slave</li> </ul>
PÁROVÁNÍ	Díličí menu [Pairing Raumthermostat/Heizzonen] je aktivní, v normálním provozu vyp
NAPÁJENÍ	Napájecí napětí zap

Kromě indikace stavu slouží LED diody také ke zprovoznění hlavního regulátoru Geberit. → Viz „Uvedení hlavního regulátoru Geberit do provozu“, Strana 40.

## Uvedení hlavního regulátoru Geberit do provozu

Uvedení hlavního regulátoru Geberit do provozu probíhá přes tlačítka <OK> a <>. Konfigurace připojených senzorů a nastavení parametrů pro regulaci pokojové teploty a teploty přívodu se provádí pomocí pokojového termostatu. → Viz „Konfigurace hlavního regulátoru Geberit“, Strana 60.

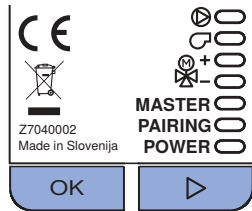

Tlačítko <OK> slouží ke vstupu do menu pro uvedení do provozu a k potvrzení nastavení. Tlačítko <> slouží k výběru dílčích menu a nastavení.

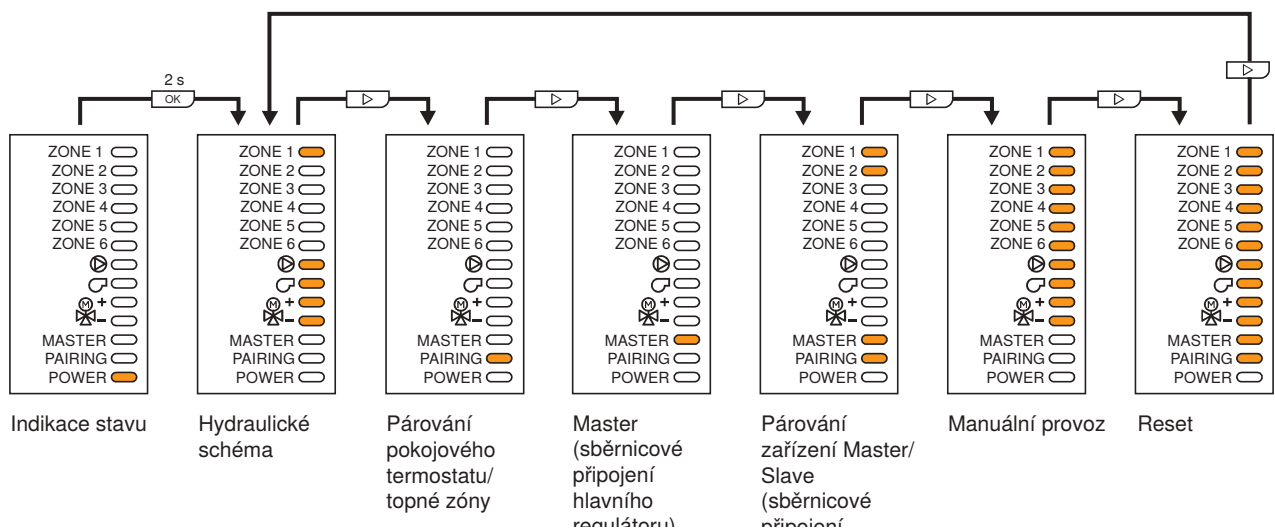

Obrázek 18: Přehled menu pro uvedení do provozu

## Výběr hydraulického schématu

Hydraulické schéma určuje, které funkce hlavní regulátor Geberit provádí a které senzory jsou připojené. Hydraulická schémata jsou popsána v kapitole „Příklady aplikace“, Strana 25. Na výběr jsou tato hydraulická schémata:

- hydraulické schéma 1: vytápění → Viz „Vytápění, kabelový pokojový termostat“, Strana 26.
- hydraulické schéma 2: vytápění a chlazení → Viz „Vytápění/chlazení, kabelový pokojový termostat“, Strana 30.
- hydraulické schéma 3: vytápění s regulací teploty přívodu → Viz „Vytápění/chlazení s regulací teploty přívodu, kabelový pokojový termostat“, Strana 34.

Následující příklad znázorňuje přechod z hydraulického schématu 1 na hydraulické schéma 3.

### Předpoklad

- Zobrazí se indikace stavu na hlavním regulátoru Geberit.

- 1 Držte tlačítko <OK> po dobu 2 sekund.  
✓ Zobrazí se dílčí menu [Hydraulikschema] a LED dioda [ZONE 1].

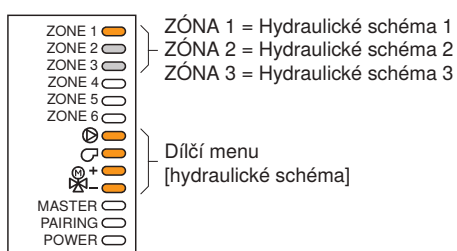

- 2 Stiskněte tlačítko <OK>.  
✓ Bliká LED dioda [ZONE 1] (hydraulické schéma 1).
- 3 Stiskněte tlačítko <▷>, dokud nezačne blikat LED dioda [ZONE 3] (hydraulické schéma 3).
- 4 Potvrďte tlačítkem <OK>.  
✓ Bliká LED dioda [ZONE 3].
- 5 Držte tlačítko <OK> po dobu 2 sekund.  
✓ Svítí LED dioda [ZONE 3].
- 6 Držte tlačítko <OK> po dobu 2 sekund.  
✓ Indikace stavu se opět zobrazí.

## Přiřazení pokojových termostatů a topných zón

Každému pokojovému termostatu Geberit se musí přiřadit jedna nebo více topných zón (párování). To platí pro kabelové i bezkabelové pokojové termostaty.

### Předpoklad

- Zobrazí se indikace stavu na hlavním regulátoru Geberit.

- 1 Držte tlačítko <OK> po dobu 2 sekund.
- 2 Stiskněte tlačítko <▷>.  
✓ Zobrazí se dílčí menu [Pairing Raumthermostat/Heizzone].

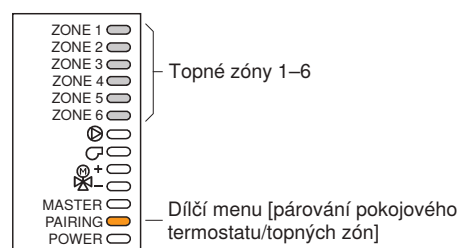

- 3 Stiskněte tlačítko <OK>.  
✓ Blikají LED diody [PAIRING] a [ZONE 1].
- 4 U požadovaného pokojového termostatu Geberit pro topnou zónu 1 držte tlačítka <+> a <-> současně stisknuté po dobu 2 sekund.  
✓ Na pokojovém termostatu se zobrazí [PAIr].  
✓ Po úspěšném párování se na 3 sekundy zobrazí číslo přiřazené topné zóny (např. [ZonE 1]).  
✓ Na hlavním regulátoru Geberit blikají LED diody [PAIRING] a [ZONE 2].
- 5 U požadovaného pokojového termostatu Geberit pro topnou zónu 2 držte tlačítka <+> a <-> současně stisknuté po dobu 2 sekund.  
✓ Na pokojovém termostatu se zobrazí [PAIr].  
✓ Po úspěšném párování se na 3 sekundy zobrazí číslo přiřazené topné zóny.  
✓ Na hlavním regulátoru Geberit blikají LED diody [PAIRING] a [ZONE 3].
- 6 Výše uvedené kroky opakujte tak dlouho, dokud nebudou přiřazeny všechny topné zóny.

- 7** U hlavního regulátoru Geberit držte tlačítko <OK> stisknuté po dobu 2 sekund.
- ✓ Svítí LED diody přiřazených zón a [PAIRING].

- 8** U hlavního regulátoru Geberit držte tlačítko <OK> stisknuté po dobu 2 sekund.
- ✓ Pokojové termostaty a topné zóny jsou přiřazené a hlavní regulátor opět zobrazuje indikaci stavu.

## Konfigurace Masteru

V případě, že je propojeno několik hlavních regulátorů Geberit přes připojení sběrnice, je třeba jeden hlavní regulátor nakonfigurovat jako zařízení Master, ostatní jako Slave. → Viz „Sběrnice připojení hlavního regulátoru“, Strana 38, a „Přiřazení zařízení Master a Slave“, Strana 43.

Následující příklad ukazuje konfiguraci prvního hlavního regulátoru jako zařízení Master:

### Předpoklad

- Zobrazí se indikace stavu na hlavním regulátoru Geberit.

- 1** Držte tlačítko <OK> po dobu 2 sekund.

- 2** Stiskněte (2x) tlačítko <D>.
- ✓ Zobrazí se dílčí menu [Master].

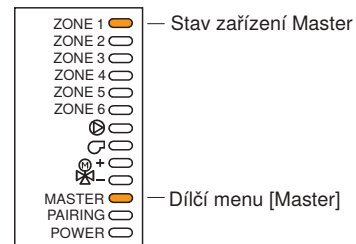

- 3** Stiskněte tlačítko <OK>.
- ✓ LED dioda [ZONE 1] bliká s krátkými impulzy blikání (nebylo nakonfigurováno zařízení Master).

- 4** Stiskněte tlačítko <OK>.
- ✓ LED dioda [ZONE 1] bliká s dlouhými impulzy blikání (hlavní regulátor je zařízením Master).

- 5** Držte tlačítko <OK> po dobu 2 sekund.
- ✓ Svítí LED dioda [ZONE 1].

- 6** Držte tlačítko <OK> po dobu 2 sekund.
- ✓ Na hlavním regulátoru se opět zobrazí indikace stavu. Svítí LED dioda [Master].

Stejným postupem lze konfiguraci zařízení Master zase zrušit. Krokem 4 se konfigurace zapíná a vypíná.

## Přiřazení zařízení Master a Slave

V případě, že je propojeno několik hlavních regulátorů Geberit, je třeba jeden hlavní regulátor nakonfigurovat jako zařízení Master, ostatní jako Slave. → Viz „Sběrníkové připojení hlavního regulátoru“, Strana 38, a „Konfigurace Masteru“, Strana 42.

Následující příklad zobrazuje konfiguraci propojených hlavních regulátorů jako zařízení Slave.

Na hlavním regulátoru, který je nakonfigurován jako zařízení Master:

### Předpoklad

- Zobrazí se indikace stavu na hlavním regulátoru Geberit.

**1** Držte tlačítko <OK> po dobu 2 sekund.

**2** Stiskněte (3x) tlačítko <▷>.

- ✓ Zobrazí se dílčí menu [Pairing Master/Slave].

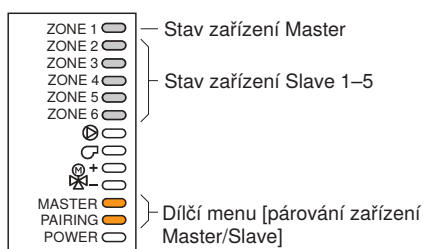

**3** Stiskněte tlačítko <OK>.

- ✓ Svítí LED diody [Master] a [ZONE 1].
- ✓ Blikají LED diody [PAIRING] a [ZONE 2]. Zařízení Master je připravené k párování s 1. zařízením Slave.

Na hlavním regulátoru, který je nakonfigurován jako 1. zařízení Slave:

**4** Držte tlačítko <OK> po dobu 2 sekund.

**5** Stiskněte (3x) tlačítko <▷>.

- ✓ Zobrazí se dílčí menu [Pairing Master/Slave].

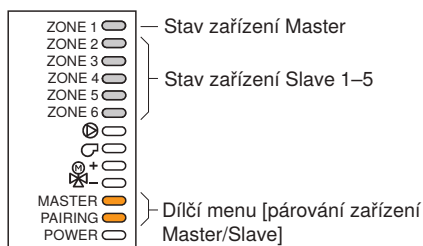

**6** Stiskněte tlačítko <OK>.

- ✓ Blikají LED diody [PAIRING], [Master] a [ZONE 2]. 1. zařízení Slave je automaticky přiřazené k zařízení Master.
- ✓ Po úspěšném párování svítí LED dioda [ZONE 2].

**7** Držte tlačítko <OK> po dobu 2 sekund.

- ✓ Na zařízení Slave se opět zobrazí ukazatel stavu. Bliká LED dioda [Master].

Po úspěšném párování se zařízení Master automaticky přepne na párování 2. zařízení Slave. Bliká LED dioda [ZONE 3].

U hlavních regulátorů, které budou nakonfigurovány jako 2.–5. zařízení Slave, proveďte stejné kroky jako v případě 1. zařízení Slave.

Po přiřazení všech zařízení Slave na zařízení Master:

**8** Držte tlačítko <OK> po dobu 2 sekund.

- ✓ Svítí LED diody [Master] a [ZONE 2–5] ([ZONE 2–5] zobrazují přiřazená zařízení Slave).

**9** Držte tlačítko <OK> po dobu 2 sekund.

- ✓ Na hlavním regulátoru se opět zobrazí indikace stavu. Svítí LED dioda [Master].

## Manuální spínání výstupů

Pro testovací účely je možné manuálně sepnout výstupy pro pohony ventilů, čerpadlo, generátor tepla a pohon směšovacích ventilů.

Následující příklad znázorňuje zapnutí a vypnutí pohonů ventilů pro zónu 3:

### Předpoklad

- Zobrazí se indikace stavu na hlavním regulátoru Geberit.

**1** Držte tlačítko <OK> po dobu 2 sekund.

**2** Stiskněte (4x) tlačítko <▷>.

- ✓ Zobrazí se dílčí menu [Manueller Betrieb].

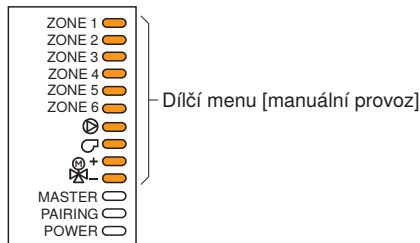

**3** Stiskněte tlačítko <OK>.

- ✓ LED dioda [ZONE 1] bliká s krátkými impulzy blikání.

**4** Stiskněte tlačítko <▷>, dokud nezačne blikat [ZONE 3].

**5** Stiskněte tlačítko <OK>.

- ✓ Pohony ventilů zóny 3 se zapnou.

**6** Stiskněte tlačítko <OK>.

- ✓ Pohony ventilů zóny 3 se vypnou.

**7** Pro zapnutí a vypnutí dalších výstupů držte tlačítko <▷>, dokud nezačne blikat požadovaná LED dioda. Vypnutí a zapnutí probíhá pomocí tlačítka <OK>.

**8** Držte tlačítko <OK> po dobu 2 sekund.

- ✓ Zobrazí se dílčí menu [Manueller Betrieb].

**9** Držte tlačítko <OK> po dobu 2 sekund.

- ✓ Indikace stavu se opět zobrazí.

## Resetování hlavního regulátoru

Následující nastavení hlavního regulátoru Geberit lze resetovat na nastavení ve výrobě:

- párování pokojových termostatů a topných zón (LED [ZONE 1])
- párování zařízení Master a Slave (LED [ZONE 2])
- parametry c1–c7 hlavního regulátoru (LED [ZONE 3])

Následující příklad ukazuje resetování parametrů hlavního regulátoru:

### Předpoklad

- Zobrazí se indikace stavu na hlavním regulátoru Geberit.

**1** Držte tlačítko <OK> po dobu 2 sekund.

**2** Stiskněte (5x) tlačítko <▷>.

- ✓ Zobrazí se dílčí menu [Reset].

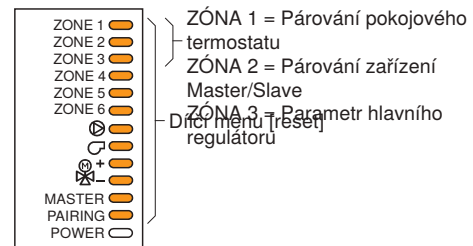

**3** Stiskněte tlačítko <OK>.

- ✓ LED dioda [ZONE 1] bliká s krátkými impulzy blikání.

**4** Stiskněte tlačítko <▷>, dokud nezačne blikat [ZONE 3].

**5** Stiskněte tlačítko <OK>.

- ✓ Parametry jsou resetovány, a indikace stavu se opět zobrazí.

# Obsluha pokojového termostatu Geberit

## Nastavení základních funkcí

### Přiřazení pokojových termostatů a topných zón

Každému pokojovému termostatu Geberit se musí přiřadit jedna nebo více topných zón (párování). To platí pro kabelové i bezkabelové pokojové termostaty.

- 1** U hlavního regulátoru Geberit držte tlačítko <OK> stisknuté po dobu 2 sekund.
- 2** Stiskněte tlačítko <▷>.
- 3** Stiskněte tlačítko <OK>.
  - ✓ Blikají LED diody [PAIRING] a [ZONE 1].
- 4** U požadovaného pokojového termostatu Geberit pro topnou zónu 1 držte tlačítka <+> a <-> současně stisknuté po dobu 2 sekund.
  - ✓ Na pokojovém termostatu se zobrazí [PAIr].
  - ✓ Po úspěšném párování se na 3 sekundy zobrazí číslo přiřazené topné zóny (např. [ZonE 1]).
  - ✓ Na hlavním regulátoru Geberit blikají LED diody [PAIRING] a [ZONE 2].
- 5** U požadovaného pokojového termostatu Geberit pro topnou zónu 2 držte tlačítka <+> a <-> současně stisknuté po dobu 2 sekund.
  - ✓ Na pokojovém termostatu se zobrazí [PAIr].
  - ✓ Po úspěšném párování se na 3 sekundy zobrazí číslo přiřazené topné zóny.
  - ✓ Na hlavním regulátoru Geberit blikají LED diody [PAIRING] a [ZONE 3].
- 6** Výše uvedené kroky opakujte tak dlouho, dokud nebudou přiřazeny všechny topné zóny.
- 7** U hlavního regulátoru Geberit držte tlačítko <OK> stisknuté po dobu 2 sekund.
  - ✓ Svítí LED diody přiřazených zón a [PAIRING].

- 8** U hlavního regulátoru Geberit držte tlačítko <OK> stisknuté po dobu 2 sekund.
  - ✓ Pokojové termostaty a topné zóny jsou přiřazené a hlavní regulátor je opět ve výchozím stavu.

### Vymazání přiřazení pokojových termostatů a topných zón

Pro vymazání přiřazení topných zón (párování) se musí pokojový termostat Geberit resetovat na nastavení ve výrobě a resetovat párování na hlavním regulátoru Geberit.

- 1** Resetování na nastavení ve výrobě. → Viz „Obnovení nastavení ve výrobě“, Strana 63.
- 2** Resetování hlavního regulátoru Geberit. → Viz „Resetování hlavního regulátoru“, Strana 44.

U pokojových termostatů bez přiřazené topné zóny se zobrazí pouze pokojová teplota.

## Nastavení data a času

**i** Toto nastavení lze provést jen v případě, že jsou deaktivované funkce Party, ECO a Prázdniny.

- 1** Stiskněte tlačítko <+>.
- 2** Stiskněte 4x tlačítko <Info>, dokud se nezobrazí [dAt].
- 3** Stiskněte tlačítko <+> na dobu 2 sekund.  
✓ Indikace hodin bliká.
- 4** Nastavte hodiny pomocí tlačítka <+> nebo tlačítka <->.
- 5** Stiskněte tlačítko <Info>.  
✓ Indikace minut bliká.
- 6** Nastavte minuty pomocí tlačítka <+> nebo tlačítka <->.
- 7** Stiskněte tlačítko <Info>.  
✓ Indikace dne bliká.
- 8** Nastavte den pomocí tlačítka <+> nebo tlačítka <->.
- 9** Stiskněte tlačítko <Info>.  
✓ Indikace měsíce bliká.
- 10** Nastavte měsíc pomocí tlačítka <+> nebo tlačítka <->.
- 11** Stiskněte tlačítko <Info>.  
✓ Indikace roku bliká.
- 12** Nastavte rok pomocí tlačítka <+> nebo tlačítka <->.
- 13** Přidržte tlačítko <Info>, dokud se neobjeví základní zobrazení.

### Výsledek

✓ Datum a čas jsou nastavené.

## Nastavení denní teploty

**i** Toto nastavení lze provést jen v případě, že jsou deaktivované funkce Party, ECO a Prázdniny.

- 1** Stiskněte tlačítko <+>.  
✓ Zobrazí se denní teplota.
- 2** Nastavte denní teplotu pomocí tlačítka <+> nebo tlačítka <->.
- 3** Přidržte tlačítko <Info>, dokud se neobjeví základní zobrazení.

### Výsledek

✓ Denní teplota je uložena.

## Nastavení noční teploty

**i** Toto nastavení lze provést jen v případě, že jsou deaktivované funkce Party, ECO a Prázdniny.

- 1** Stiskněte tlačítko <+>.  
✓ Zobrazí se denní teplota.
- 2** Stiskněte tlačítko <Info>.  
✓ Zobrazí se noční teplota.
- 3** Nastavte noční teplotu pomocí tlačítka <+> nebo tlačítka <->.
- 4** Přidržte tlačítko <Info>, dokud se neobjeví základní zobrazení.

### Výsledek

✓ Noční teplota je uložena.

## Nastavení teplotního limitu proti zamrznutí (jen RCD2)



Toto nastavení lze provést jen v případě, že jsou deaktivované funkce Party, ECO a Prázdniny.

- 1** Stiskněte tlačítko <+>.
  - ✓ Zobrazí se denní teplota.
- 2** Stiskněte (2x) tlačítko <Info>.
  - ✓ Zobrazí se teplotní limit proti zamrznutí.
- 3** Přidržte tlačítko <+> po dobu 2 sekund.
  - ✓ Bliká hodnota v druhé indikaci na displeji.
- 4** Nastavte teplotní limit proti zamrznutí pomocí tlačítka <+> nebo tlačítka <->.
- 5** Přidržte tlačítko <Info>, dokud se neobjeví základní zobrazení.

### Výsledek

- ✓ Teplotní limit proti zamrznutí je uložen.

## Nastavení časových intervalů

V programech vytápění CH1 a CH2 je možné nastavit až 21 časových intervalů. Aktivní program vytápění se vybírá manuálně. → Viz „Výběr programu vytápění“, Strana 48.

Nastavení ve výrobě:

Program vytápění	Časový interval	Den	Čas
CH1	1	pondělí – pátek	6:00 – 22:00
	2	sobota – neděle	7:00 – 23:00
CH2	1	pondělí – pátek	5:00 – 7:30
	2		13:30 – 22:00
	3	sobota – neděle	7:00 – 23:00

- 1** Držte tlačítko <Info>, dokud se nezobrazí CH1. Pro CH2 navíc stiskněte tlačítko <+>.
- 2** Stiskněte tlačítko <Info>.
  - ✓ Čas zapnutí pro časový interval 1 se zobrazí ve třetím údaji na displeji.
- 3** Stiskněte tlačítko <Info>.
  - ✓ Indikace dne bliká.
- 4** Nastavte den pomocí tlačítka <+> nebo tlačítka <->.
- 5** Stiskněte tlačítko <Info>.
  - ✓ Čas zapnutí bliká.
- 6** Nastavte čas zapnutí pomocí tlačítka <+> nebo tlačítka <->.
- 7** Stiskněte tlačítko <Info>.
- 8** Stiskněte tlačítko <+>.
- 9** Stiskněte tlačítko <Info>.
  - ✓ Čas vypnutí bliká.
- 10** Nastavte čas vypnutí pomocí tlačítka <+> nebo tlačítka <->.
- 11** Stiskněte tlačítko <Info>.
- 12** Pro další časové intervaly stiskněte tlačítko <+> a opakujte kroky 3 až 11.

---

**13** Držte tlačítko <Info>, dokud se nezobrazí CH1 nebo CH2.

---

**14** Opět přidržte tlačítko <Info>, dokud se neobjeví základní zobrazení.

---

#### Výsledek

✓ Časové intervaly jsou nastavené.

## Výběr programu vytápění

V programech vytápění CH1 a CH2 je možné nastavit až 21 časových intervalů. Aktivní program vytápění se vybírá manuálně. → Viz „Nastavení časových intervalů“, Strana 47.

Aktivace programu vytápění CH1:

---

**1** Držte tlačítko <Info>, dokud se nezobrazí CH1.

---

**2** Stiskněte tlačítko <+> na dobu 2 sekund.  
✓ Program vytápění CH1 je aktivní.

---

**3** Přidržte tlačítko <Info>, dokud se neobjeví základní zobrazení.

---

Aktivace programu vytápění CH2:

---

**4** Držte tlačítko <Info>, dokud se nezobrazí CH1.

---

**5** Držte tlačítko <+>, dokud se nezobrazí CH2.

---

**6** Stiskněte tlačítko <+> na dobu 2 sekund.  
✓ Program vytápění CH2 je aktivní.

---

**7** Přidržte tlačítko <Info>, dokud se neobjeví základní zobrazení.

---

Aktivní program vytápění se zobrazí s tečkou mezi CH a číslicí (CH.1 nebo CH.2).

## Nastavení signálního tónu

Vydání signálního tónu je možné nastavit v dílčím menu P1.8.

Hodnota	Popis
0	Žádný signální tón
1	Při každém stisknutí tlačítka
2	Při každém stisknutí tlačítka a v případě výstrah
3	Při každém stisknutí tlačítka, v případě upozornění a výstrah

- 1** Držte tlačítko <Info>, dokud se nezobrazí CH1.
- 2** Držte tlačítko <+>, dokud se v druhé indikaci na displeji nezobrazí P1.
- 3** Stiskněte tlačítko <Info>.
  - ✓ Dílčí menu se zobrazí ve třetí indikaci na displeji.
- 4** Držte tlačítko <+>, dokud se ve třetí indikaci na displeji nezobrazí P1.8.
- 5** Stiskněte tlačítko <Info>.
  - ✓ Bliká hodnota v druhé indikaci na displeji.
- 6** Nastavte hodnotu pomocí tlačítka <+> nebo tlačítka <->.
- 7** Nastavenou hodnotu potvrďte tlačítkem <Info>.
- 8** Držte tlačítko <Info>, dokud se v druhé indikaci na displeji nezobrazí P1.
- 9** Opět přidržte tlačítko <Info>, dokud se neobjeví základní zobrazení.

### Výsledek

- ✓ Signální tón je nastavený.

## Nastavení komfortních funkcí (jen RCD2)

### Aktivace funkce Party (jen RCD2)

Funkce Party umožňuje časově omezené zvýšení nastavené pokojové teploty.

- 1** Stiskněte tlačítko <Party>.
  - ✓ Indikace teploty bliká.
- 2** Teplota pro dobu party nastavte pomocí tlačítka <+> nebo tlačítka <->.
- 3** Stiskněte tlačítko <Info>.
  - ✓ Čas bliká.
- 4** Nastavte konec funkce Party pomocí tlačítka <+> nebo tlačítka <->.
- 5** Stiskněte tlačítko <Info>.

#### Výsledek

- ✓ Funkce Party je aktivována.

### Deaktivace funkce Party (jen RCD2)

#### Předpoklad

- Funkce Party je aktivována.

- ▶ Stiskněte tlačítko <Party>.

#### Výsledek

- ✓ Funkce Party je deaktivována.

### Aktivace funkce ECO (jen RCD2)

Funkce ECO umožňuje časově omezené snížení nastavené pokojové teploty.

- 1** Stiskněte tlačítko <ECO>.
  - ✓ Indikace teploty bliká.
- 2** Teplotu pro dobu funkce ECO nastavte pomocí tlačítka <+> nebo tlačítka <->.
- 3** Stiskněte tlačítko <Info>.
  - ✓ Čas bliká.
- 4** Konec funkce ECO nastavte pomocí tlačítka <+> nebo tlačítka <->.

- 5** Stiskněte tlačítko <Info>.

#### Výsledek

- ✓ Funkce ECO je aktivována.

### Deaktivace funkce ECO (jen RCD2)

#### Předpoklad

- Funkce ECO je aktivována.

- ▶ Stiskněte tlačítko <ECO>.

#### Výsledek

- ✓ Funkce ECO je deaktivována.

### Aktivace funkce Prázdniny (jen RCD2)

Funkce Prázdniny umožňuje snížení pokojové teploty na maximální dobu 99 dnů.

- 1** Stiskněte tlačítko <Prázdniny>.
  - ✓ Indikace teploty bliká.
- 2** Teplotu pro dobu Prázdnin nastavte pomocí tlačítka <+> nebo tlačítka <->.
- 3** Stiskněte tlačítko <Info>.
  - ✓ Datum bliká.
- 4** Nastavte konec funkce Prázdniny pomocí tlačítka + nebo tlačítka <->.
- 5** Stiskněte tlačítko <Info>.

#### Výsledek

- ✓ Funkce Prázdniny je aktivovaná.

### Deaktivace funkce Prázdniny (jen RCD2)

#### Předpoklad

- Funkce Prázdniny je aktivovaná.

- ▶ Stiskněte tlačítko <Prázdniny>.



#### Výsledek

- ✓ Funkce Prázdniny je deaktivovaná.

## Zapnutí a vypnutí provozního režimu (jen RCD2)

Pomocí tlačítka <Zap./Vyp.> je možné manuálně zapnout a vypnout aktuální provozní režim (vytápění nebo chlazení). Při vypnutém provozním režimu se pokojová teplota reguluje na nastavený teplotní limit proti zamrznutí.

- 
- 1** Držte tlačítko <Zap./Vyp.> po dobu 2 sekund.
- ✓ Aktuální provozní režim je vypnutý. Zobrazí se  symbol.

- 
- 2** Držte tlačítko <Zap./Vyp.> po dobu 2 sekund.
- ✓ Aktuální provozní režim je zapnutý. Zobrazí se symbol  nebo .

## Zobrazení základních hodnot

Z výroby se při opakovaném stisknutí tlačítka <Info> zobrazí následující hodnoty. Zobrazené hodnoty je možné individuálně nastavovat. → Viz „Nastavení displeje“, Strana 54.

### Předpoklad

– Zobrazí se základní zobrazení.

- 1** Stiskněte tlačítko <Info>.
  - ✓ Zobrazí se venkovní teplota.
- 2** Stiskněte tlačítko <Info>.
  - ✓ Zobrazí se vlhkost vzduchu v místnosti.
- 3** Stiskněte tlačítko <Info>.
  - ✓ Zobrazí se tlak vzduchu.
- 4** Přidržte tlačítko <Info>, dokud se neobjeví základní zobrazení.

## Zobrazení sensorových hodnot

Aktuální hodnoty sensorů připojených na hlavní regulátor Geberit je možné zobrazit v menu t1.

### Předpoklad

– Zobrazí se základní zobrazení.

- 1** Držte tlačítko <Info>, dokud se nezobrazí CH1.
- 2** Opakovaně stiskněte tlačítko <+>, dokud se v druhé indikaci na displeji nezobrazí t1.
- 3** Stiskněte tlačítko <Info>.
  - ✓ V třetí indikaci se zobrazí sensorová hodnota t1.1.
- 4** Stiskněte tlačítko <+> pro zobrazení dalších sensorových hodnot.
- 5** Držte tlačítko <Info>, dokud se v druhé indikaci na displeji nezobrazí t1.
- 6** Opět přidržte tlačítko <Info>, dokud se neobjeví základní zobrazení.

Tabulka 10: Parametry v menu t1

Č.	Popis
t1.1	Střídavé zobrazení požadované hodnoty teploty přívodu a skutečné hodnoty trubkového teplotního čidla na připojení T1 hlavního regulátoru
t1.2	Skutečná hodnota senzoru venkovní teploty na připojení T2 hlavního regulátoru
t1.3	Rezervováno pro budoucí aplikace
t1.4	Rezervováno pro budoucí aplikace

## Zobrazení informací o přístroji

Informace o přístroji lze zobrazit v menu d1.

### Předpoklad

– Zobrazí se základní zobrazení.

- 1** Držte tlačítko <Info>, dokud se nezobrazí CH1.
- 2** Opakovaně stiskněte tlačítko <+>, dokud se v druhé indikaci na displeji nezobrazí d1.

- 3** Stiskněte tlačítko <Info>.
  - ✓ V třetí indikaci se zobrazí hodnota d1.1.
- 4** Stiskněte tlačítko <+> pro zobrazení dalších hodnot.
- 5** Držte tlačítko <Info>, dokud se v druhé indikaci na displeji nezobrazí d1.
- 6** Opět přidržte tlačítko <Info>, dokud se neobjeví základní zobrazení.

Tabulka 11: Přehled parametrů d1

Č.	Popis
d1.1	Typ pokojového termostatu Geberit (RCD1 nebo RCD2)
d1.2	Verze softwaru pokojového termostatu
d1.3	Typ hlavního regulátoru Geberit, který je spojen s pokojovým termostatem
d1.4	Verze softwaru hlavního regulátoru
d1.5	Hydraulické schéma hlavního regulátoru (1–3) → Viz „Příklady aplikace“, Strana 25. → Viz parametry C1.1 pod „Konfigurace hlavního regulátoru Geberit“, Strana 60.
d1.6	Adresa pokojového termostatu (1–6)
d1.7	Topné zóny, které jsou přiřazené pokojovému termostatu (1–6)
d1.16	Světlost místnosti
d1.17	Síla rádiového signálu <sup>1)</sup>
d1.18	Adresa hlavního regulátoru <sup>1)</sup> (0–10)
d1.19	Adresa párování pokojového termostatu/topné zóny <sup>1)</sup> (0–255)
d1.20	Rádiový kanál <sup>1)</sup>

<sup>1)</sup> Jen u bezkabelových pokojových termostatů

## Nastavení displeje

Různé vlastnosti displeje, jako například zobrazené hodnoty, jas nebo kontrast, je možné nastavit v menu P1.

- 1** Držte tlačítko <Info>, dokud se nezobrazí CH1.
- 2** Opakovaně stiskněte tlačítko <+>, dokud se v druhé indikaci na displeji nezobrazí P1.
- 3** Stiskněte tlačítko <Info>.
  - ✓ Dílčí menu se zobrazí v třetí indikaci na displeji.
- 4** Držte tlačítko <+>, dokud se v třetí indikaci na displeji nezobrazí P1.1.
- 5** Stiskněte tlačítko <Info>.
  - ✓ Bliká hodnota v druhé indikaci na displeji.
- 6** Nastavte hodnotu pomocí tlačítka <+> nebo tlačítka <->.
- 7** Nastavenou hodnotu potvrďte tlačítkem <Info>.
- 8** K nastavení dalších parametrů zopakujte kroky 4 až 7.
- 9** Držte tlačítko <Info>, dokud se v druhé indikaci na displeji nezobrazí P1.
- 10** Opět přidržte tlačítko <Info>, dokud se neobjeví základní zobrazení.

Tabulka 12: Přehled parametrů P1

Č.	Popis	Oblast (tučně = nastavení ve výrobě)
P1.1	Rozdíl teplot, o jaký je indikátor měřené pokojové teploty zaokrouhlen směrem dolů	0: 0,1 °C 1: 0,2 °C <b>2: 0,5 °C</b> 3: 1,0 °C
P1.2	Doba, po které se displej vrátí do základního zobrazení	3–180 s ( <b>15 s</b> )
P1.3	Doba, po které se podsvícení zredukuje nebo vypne	10–180 s ( <b>30 s</b> )
P1.4	Funkce podsvícení	0: Žádné podsvícení 1: Maximální jas během obsluhy, poté redukce na minimální jas <b>2: Přizpůsobení jasu v místnosti během obsluhy, poté redukce na minimální jas</b> 3: Přizpůsobení jasu v místnosti během obsluhy, podsvícení je vypnuté během časového intervalu noční teploty
P1.5	Minimální jas podsvícení	0–100 % ( <b>5 %</b> )
P1.6	Maximální jas podsvícení	0–100 % ( <b>80 %</b> )
P1.7	Kontrast displeje	1–8 ( <b>3</b> )

Č.	Popis	Oblast (tučně = nastavení ve výrobě)
P1.8	Signální tón	0: Žádný signální tón 1: Při každém stisknutí tlačítka 2: Při každém stisknutí tlačítka a v případě výstrah <b>3: Při každém stisknutí tlačítka, v případě upozornění a výstrah</b>
P1.9	Zobrazení výstrah a upozornění	0: Žádná indikace 1: Pouze výstrahy <b>2: Výstrahy a upozornění</b>
P1.10	Hodnota, která se zobrazí v druhé indikaci na displeji (základní zobrazení)	<b>1: Pokojová teplota</b> 2: Venkovní teplota 3: Teplota přívodu 4: Vlhkost pokojového vzduchu 5: Tlak vzduchu 6: Externí senzor venkovní teploty (na připojení AUX pokojového termostatu) 7: Kvalita pokojového vzduchu (VOC) <sup>1)</sup> 8: Stav topných zón, které jsou přiřazeny pokojovému termostatu
P1.11	1. Hodnota, která se zobrazí při opakovaném stisknutí tlačítka <Info>	0: Žádná indikace 1: Pokojová teplota <b>2: Venkovní teplota</b> 3: Teplota přívodu 4: Vlhkost pokojového vzduchu 5: Tlak vzduchu 6: Externí senzor venkovní teploty (na připojení AUX pokojového termostatu) 7: Kvalita pokojového vzduchu (VOC) <sup>1)</sup> 8: Stav topných zón, které jsou přiřazeny pokojovému termostatu
P1.12	2. Hodnota, která se zobrazí při opakovaném stisknutí tlačítka <Info>	Parametry jako P1.11 <b>(4)</b>
P1.13	3. Hodnota, která se zobrazí při opakovaném stisknutí tlačítka <Info>	Parametry jako P1.11 <b>(5)</b>
P1.14	4. Hodnota, která se zobrazí při opakovaném stisknutí tlačítka <Info>	Parametry jako P1.11 <b>(0)</b>
P1.15	5. Hodnota, která se zobrazí při opakovaném stisknutí tlačítka <Info>	Parametry jako P1.11 <b>(0)</b>
P1.16	6. Hodnota, která se zobrazí při opakovaném stisknutí tlačítka <Info>	Parametry jako P1.11 <b>(0)</b>
P1.17	7. Hodnota, která se zobrazí při opakovaném stisknutí tlačítka <Info>	Parametry jako P1.11 <b>(0)</b>
P1.18	Počet hodnot, které jsou střídavě zobrazeny v druhé indikaci (hodnoty z P1.10–P1.17)	1–8 <b>(1)</b>



<sup>1)</sup> Jen u RCD2

## Nastavení regulační funkce

Konfiguraci zařízení Master/Slave pokojových termostatů a algoritmus regulace je možné nastavit v menu P2.

- 1** Držte tlačítko <Info>, dokud se nezobrazí CH1.
- 2** Opakovaně stiskněte tlačítko <+>, dokud se v druhé indikaci na displeji nezobrazí P2.
- 3** Stiskněte tlačítko <Info>.
  - ✓ Dílčí menu se zobrazí v třetí indikaci na displeji.
- 4** Držte tlačítko <+>, dokud se v třetí indikaci na displeji nezobrazí P2.1.
- 5** Stiskněte tlačítko <Info>.
  - ✓ Bliká hodnota v druhé indikaci na displeji.
- 6** Nastavte hodnotu pomocí tlačítka <+> nebo tlačítka <->.
- 7** Nastavenou hodnotu potvrďte tlačítkem <Info>.
- 8** K nastavení dalších parametrů zopakujte kroky 4 až 7.
- 9** Držte tlačítko <Info>, dokud se v druhé indikaci na displeji nezobrazí P2.
- 10** Opět přidržte tlačítko <Info>, dokud se neobjeví základní zobrazení.

Tabulka 13: Přehled parametrů P2

Č.	Popis	Oblast (tučně = nastavení ve výrobě)
P2.1	<p>Konfigurace zařízení Master/Slave pokojového termostatu</p> <p>Je-li pokojový termostat definovaný jako zařízení Master, všechny ostatní pokojové termostaty jsou automaticky zařízeními Slave.</p> <p>Indikace na pokojovém termostatu:</p> <ul style="list-style-type: none"> <li>•  svítí: Master</li> <li>•  bliká: Slave</li> </ul>	<p><b>0: Žádné zařízení Master</b></p> <p>1: Pokojový termostat je zařízením Master, požadované teploty a provozní režim jsou přeneseny na zařízení Slave</p> <p>2: Pokojový termostat je zařízením Master, požadované teploty, provozní režim, funkce Party, ECO a Prázdniny jsou přeneseny na zařízení Slave<sup>1)</sup></p> <p>3: Pokojový termostat je zařízením Master, funkce Party, ECO a Prázdniny jsou přeneseny na zařízení Slave<sup>1)</sup></p>
P2.2	<p>Algoritmus regulace pro topné zóny přiřazené pokojovému termostatu</p> <p>V případě regulace P a PI → Viz parametry C2.x pod „Konfigurace hlavního regulátoru Geberit“, Strana 60.</p>	<p>1: Dvoubodová regulace (nepoužívat pro pohony ventilů Geberit)</p> <p><b>2: Regulace P</b></p> <p>3: Regulace PI</p>

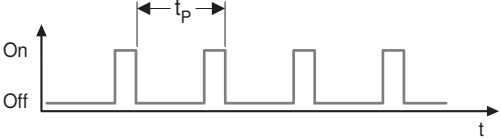
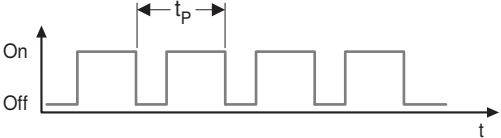
Č.	Popis	Oblast (tučně = nastavení ve výrobě)
P2.3	<p>Časový interval <math>t_p</math> pro aktivaci pohonů ventilů při regulaci P a PI</p> <p>Pro dosažení stálého chování dvoubodových pohonů ventilů při regulaci P a PI, jsou tyto pohony ventilů pravidelně zapínány a vypínány.</p> <p>Příklad: doba zapnutí 25 %</p>  <p>Příklad: doba zapnutí 70 %</p> 	10–50 min ( <b>20 min</b> )
P2.4	Hystereze u dvoubodové regulace (P2.2 = 1)	0,2–10,0 °C ( <b>0,2 °C</b> )
P2.10	<p>Senzor kvality pokojového vzduchu<sup>1)</sup></p> <p>Při aktivovaném senzoru kvality pokojového vzduchu se zkracuje životnost baterie u bezkabelových pokojových termostatů.</p>	<p><b>0: Deaktivováno</b></p> <p>1: Aktivováno</p>

<sup>1)</sup> Jen s RCD2

## Kalibrace senzorů, nastavení blokace menu a tlačítek

Hodnoty vnitřních a externích senzorů je možné kalibrovat v menu S1. Dále je možné nastavit blokace menu a tlačítek.

- 1** Držte tlačítko <Info>, dokud se nezobrazí CH1.
- 2** Opakovaně stiskněte tlačítko <+>, dokud se v druhé indikaci na displeji nezobrazí P2.
- 3** Přidržte tlačítko <+> po dobu 10 sekund.  
✓ S1 se zobrazí v druhé indikaci na displeji. Menu S1 je dočasně odblokované.
- 4** Stiskněte tlačítko <Info>.  
✓ Dílčí menu se zobrazí v třetí indikaci na displeji.
- 5** Držte tlačítko <+>, dokud se v třetí indikaci na displeji nezobrazí S1.2.
- 6** Stiskněte tlačítko <Info>.  
✓ Bliká hodnota v druhé indikaci na displeji.
- 7** Nastavte hodnotu pomocí tlačítka <+> nebo tlačítka <->.
- 8** Nastavenou hodnotu potvrďte tlačítkem <Info>.
- 9** K nastavení dalších parametrů zopakujte kroky 5 až 8.
- 10** Držte tlačítko <Info>, dokud se v druhé indikaci na displeji nezobrazí S1.
- 11** Opět přidržte tlačítko <Info>, dokud se neobjeví základní zobrazení.

Tabulka 14: Přehled parametrů S1

Č.	Popis	Oblast (tučně = nastavení ve výrobě)
S1.2	Výběr senzoru pokojové teploty	<b>1: Vnitřní senzor pokojové teploty</b> 2: Externí senzor venkovní teploty (na připojení AUX pokojového termostatu) 3: Vnitřní a externí senzor pokojové teploty (střední hodnota)
S1.3	Kalibrace vnitřního senzoru pokojové teploty	-5,0 – +5,0 °C ( <b>0 °C</b> )
S1.4	Kalibrace externího senzoru pokojové teploty	-5,0 – +5,0 °C ( <b>0 °C</b> )
S1.5	Kalibrace senzoru rosného bodu	-10 – +10 % ( <b>0 %</b> )
S1.6	Kalibrace senzoru tlaku vzduchu	-100 – +100 mbar ( <b>0 mbar</b> )
S1.7	Kalibrace senzoru kvality vzduchu (VOC) <sup>1)</sup>	-100 – +100 ( <b>0</b> )
S1.8	Kalibrace senzoru jasu pro zaznamenání jasu v místnosti	0,5– 2 ( <b>1</b> )
S1.9	Blokace menu Dočasné odblokování zablokovaných menu: 1. Vyvolání posledního nezablokovaného menu, např. P2. 2. Přidržte tlačítko <+> po dobu 10 sekund.	0: Žádná blokace <b>1: Zablokované menu S1</b> 2: Zablokovaná menu P1, P2 a S1

Č.	Popis	Oblast (tučně = nastavení ve výrobě)
S1.10	<p>Blokace tlačítek Aktivace blokace tlačítek: 1. Přidržte tlačítko &lt;-&gt; po dobu 10 sekund.</p> <p>Indikace:  aktivní blokace tlačítek Deaktivace blokace tlačítek: 1. Přidržte tlačítko &lt;+&gt; po dobu 10 sekund.</p>	<p><b>0: Žádná blokace</b> 1: Zablokované tlačítko &lt;Zap./Vyp.&gt;. 2: Jako v bodě 1, kromě toho jsou zablokována tlačítka &lt;Party&gt;, &lt;ECO&gt; a &lt;Prázdniny&gt; 3: Jako v bodě 2, kromě toho jsou zablokována nastavení teploty 4: Jako v bodě 3, kromě toho jsou zablokována zobrazení nastavení parametrů a hodnoty přes tlačítko &lt;Info&gt;</p>
S1.11	Minimální nastavitelná pokojová teplota	4–40 °C ( <b>6 °C</b> )
S1.12	Maximální nastavitelná pokojová teplota	4–40 °C ( <b>30 °C</b> )
S1.14	Výšková poloha senzoru tlaku vzduchu ke zlepšení předpovědi počasí	0–1999 m nad mořem ( <b>300 m nad mořem</b> )

<sup>1)</sup> Jen u RCD2

## Konfigurace hlavního regulátoru Geberit

Připojený hlavní regulátor Geberit je možné regulovat přes jeden z pokojových termostatů.



### Předpoklad

- Je zrušena blokáce menu pro S1. → Viz parametry S1.9 pod „Kalibrace senzorů, nastavení blokáce menu a tlačítek“, Strana 58.

- 1 Držte tlačítko <Info>, dokud se nezobrazí CH1.
- 2 Opakovaně stiskněte tlačítko <+>, dokud se v druhé indikaci na displeji nezobrazí S1.

- 3 Držte tlačítko <+>, dokud se v druhé indikaci na displeji nezobrazí c1.01.
- 4 Stiskněte (2x) tlačítko <Info>.
  - ✓ Bliká hodnota v druhé indikaci na displeji.
- 5 Nastavte hodnotu pomocí tlačítka <+> nebo tlačítka <->.
- 6 Nastavenou hodnotu potvrďte tlačítkem <Info>.
- 7 Pro nastavení dalších parametrů stiskněte tlačítko <+> a opakujte kroky 4 až 6.
- 8 Přidržte tlačítko <Info>, dokud se neobjeví základní zobrazení.

Tabulka 15: Parametry C1, všeobecná nastavení



Č.	Popis	Oblast (tučně = nastavení ve výrobě)
C1.1	Hydraulické schéma Hydraulické schéma určuje funkce hlavního regulátoru. → Viz „Příklady aplikace“, Strana 25.	<b>1: Hydraulické schéma 1 (vytápění)</b> 2: Hydraulické schéma 2 (vytápění/chlazení) 3: Hydraulické schéma 3 (vytápění s regulací teploty přívodu)
C1.2	Funkce pohonů ventilů	<b>1: NC, připojení bez proudu</b> (pro pohony ventilů Geberit) 2: NO, otevřeno bez proudu
C1.4	Funkce vstupu pro externí spínací hodiny  (Kontakt otevřený = funkce není aktivní, kontakt zavřený = funkce je aktivní)	<b>0: Žádná funkce</b> 1: Regulace na denní teplotu 2: Regulace na noční teplotu 3: Regulace na teplotní limit proti zamrznutí 4: Regulace na požadovanou teplotu dle C1.5
C1.5	Požadovaná teplota pro externí spínací hodiny (C1.4 = 4)	4–40 °C ( <b>20 °C</b> )
C1.6	Funkce vstupu pro signál z externího generátoru tepla 	<b>0: Signál z externího generátoru tepla</b> (kontakt otevřený = vytápění, kontakt zavřený = chlazení) 1: Vytápění (vstupní signál není zohledněn) 2: Chlazení (vstupní signál není zohledněn)
C1.7	Funkce vstupu pro senzor rosného bodu 	0: Žádný senzor rosného bodu 1: NC, kontakt se otevře při orosení 2: NO, kontakt se zavře při orosení <b>3: Analogový vstup</b> (pro senzor rosného bodu Geberit)
C1.13	Automatické přepnutí letní čas/zimní čas	0: Vyp. <b>1: Zap.</b>

Č.	Popis	Oblast (tučně = nastavení ve výrobě)
C1.14	Funkce antiblokace pro pohony ventilů, pohon směšovacího ventilu a čerpadlo. Zabraňuje zablokování pohonů při delším odstavení.  V případě, že jeden z výstupů nebyl po celý týden aktivován, dojde k jeho aktivaci v pátek v době mezi 20:00 a 20:15 hod, a to tímto způsobem: <ul style="list-style-type: none"> <li>• Pohony ventilů: 5 minut zap</li> <li>• Pohon směšovacího ventilu: otevírání a zavírání</li> <li>• Čerpadlo: zap. po dobu 30 sekund</li> </ul>	0: Vyp. <b>1: Zap.</b>
C1.15	Funkce výstupu 10V	<b>1: 10 V DC, napájecí napětí senzoru rosného bodu</b> (cizí výrobek) 2: 0–10 V, signál pro aktivaci generátoru tepla
C1.18	Kalibrace trubkového teplotního čidla na připojení T1	-5 – +5 % ( <b>0 %</b> )
C1.19	Kalibrace senzoru venkovní teploty na připojení T2	-5 – +5 % ( <b>0 %</b> )
C1.20	Kalibrace senzoru na připojení T3 (rezervováno pro budoucí aplikace)	-5 – +5 % ( <b>0 %</b> )

Tabulka 16: Parametry C2, nastavení pro regulaci pokojové teploty

Č.	Popis	Oblast (tučně = nastavení ve výrobě)
C2.1	Algoritmus regulace	<b>0: Algoritmus regulace dle pokojového termostatu pro danou topnou zónu</b> (parametr P2.2) 1: Regulace P pro všechny topné zóny 2: Regulace PI pro všechny topné zóny 3: Dvoubodová regulace pro všechny topné zóny
C2.2	Doba resetování regulace PI (podíl I)	0,2–4,0 ( <b>1,0</b> )
C2.3	Proporční oblast regulace P a PI (pásmo P)	0,5–2,0 °C ( <b>1,0</b> )
C2.4	Ofset pásma P při vytápění	0,0–1,0 °C ( <b>0,0 °C</b> )
C2.5	Ofset pásma P při chlazení	0,0–1,0 °C ( <b>0,0 °C</b> )
C2.6	Minimální zapínací doba ovladačů	120–300 s ( <b>120 s</b> )

Tabulka 17: Parametry C3, nastavení čerpadla a generátoru tepla

Č.	Popis	Oblast (tučně = nastavení ve výrobě)
C3.2	Zpoždění zapnutí čerpadla	0–900 s ( <b>0 s</b> )
C3.3	Zpoždění vypnutí čerpadla	0–900 s ( <b>300 s</b> )
C3.4	Funkce výstupu čerpadla 	<b>1: Normální</b> 2: Invertované
C3.12	Zpoždění zapnutí generátoru tepla	0–900 s ( <b>0 s</b> )
C3.13	Zpoždění vypnutí generátoru tepla	0–900 s ( <b>0 s</b> )
C3.14	Funkce výstupu generátoru tepla 	<b>1: Normální</b> 2: Invertované

Tabulka 18: Parametry C4, nastavení pro regulaci teploty přívodu

Č.	Popis	Oblast (tučně = nastavení ve výrobě)
C4.1	Strmost topné křivky	0,2–2,6 <b>(0,5)</b>
C4.2	Paralelní posun topné křivky	-5,0 – +5,0 °C <b>(0,0 °C)</b>
C4.3	Vliv odchylky pokojové teploty Čím vyšší hodnota, tím větší je vliv odchylky pokojové teploty na topnou křivku. Příklad: Snížení hodnoty při vysokém slunečním záření.	0,1–3,0 <b>(1,0)</b>
C4.4	Zdroj teploty přívodu	<b>1: Závislé na vlivu počasí</b> (dle topné křivky) 2: Konstantní (dle parametru C4.5)
C4.5	Zadání pro konstantní teplotu přívodu	10–55 °C <b>(35 °C)</b>
C4.10	Maximální teplota přívodu vytápění	20–60 °C <b>(45 °C)</b>
C4.11	Minimální teplota přívodu vytápění	15–40 °C <b>(20 °C)</b>
C4.12	Maximální teplota přívodu chlazení	20–40 °C <b>(35 °C)</b>
C4.13	Minimální teplota přívodu chlazení	15–30 °C <b>(18 °C)</b>
C4.14	Koeficient přenosu (podíl P) regulace PID směšovacího ventilu	0,5–2,0 <b>(1,0)</b>
C4.15	Doba resetování (podíl I) regulace PID směšovacího ventilu	0,5–2,0 <b>(1,0)</b>
C4.16	Doba zachování (podíl D) regulace PID směšovacího ventilu	0,5–2,0 <b>(1,0)</b>
C4.17	Doba na otevření nebo uzavření směšovacího ventilu (efektivní doba chodu bez dob z C4.19 a C4.20)	60–240 s <b>(120 s)</b>
C4.18	Doba do vyrovnání vůle směšovacího ventilu v případě změny směru	1–5 s <b>(1 s)</b>
C4.19	Doba, než se směšovací ventil začne zavírat, když je zcela otevřený	7–30 s <b>(15 s)</b>
C4.20	Doba, než se směšovací ventil začne otevírat, když je zcela uzavřený	7–30 s <b>(15 s)</b>

Tabulka 19: Parametry C7, nastavení pro nouzový provoz

Č.	Popis	Oblast (tučně = nastavení ve výrobě)
C7.1	Doba prodlevy do přepnutí na nouzový provoz po ztrátě komunikace mezi pokojovým termostatem a hlavním regulátorem	0–240 min <b>(120 min)</b>
C7.2	Časový interval pro nouzový provoz <sup>1)</sup>	0–240 min <b>(60 min)</b>
C7.3	Doba otevření pohonů ventilů pro topnou zónu 1 v nouzovém režimu <sup>1)</sup> (v procentech časového intervalu pro nouzový provoz)	0–50 % <b>(30 %)</b>
C7.4	Doba otevření pohonů ventilů pro topnou zónu 2 v nouzovém režimu <sup>1)</sup> (v procentech časového intervalu pro nouzový provoz)	0–50 % <b>(30 %)</b>
C7.5	Doba otevření pohonů ventilů pro topnou zónu 3 v nouzovém režimu <sup>1)</sup> (v procentech časového intervalu pro nouzový provoz)	0–50 % <b>(30 %)</b>

Č.	Popis	Oblast (tučně = nastavení ve výrobě)
C7.6	Doba otevření pohonů ventilů pro topnou zónu 4 v nouzovém režimu <sup>1)</sup> (v procentech časového intervalu pro nouzový provoz)	0–50 % <b>(30 %)</b>
C7.7	Doba otevření pohonů ventilů pro topnou zónu 5 v nouzovém režimu <sup>1)</sup> (v procentech časového intervalu pro nouzový provoz)	0–50 % <b>(30 %)</b>
C7.8	Doba otevření pohonů ventilů pro topnou zónu 6 v nouzovém režimu <sup>1)</sup> (v procentech časového intervalu pro nouzový provoz)	0–50 % <b>(30 %)</b>

<sup>1)</sup> Příklad: V případě doby otevření 30 % a časového intervalu 60 minut se pohony ventilů otevřou každou hodinu na dobu 18 minut.

## Obnovení nastavení ve výrobě

Pokojevý termostat je možné resetovat na nastavení ve výrobě. Při tom se resetují všechna nastavení v menu P1, P2 a S1 a přiřazení topných zón (párování).

► Přidržte tlačítko <Info> po dobu 40 sekund.

### Výsledek

✓ Pokojový termostat je resetovaný na nastavení ve výrobě.

## Odstraňování poruch

Chybové hlášení	Možná příčina	Odstranění závady
Er1	Závada na integrovaném senzoru pokojové teploty	► Pokojový termostat zašlete na adresu příslušné distribuční společnosti Geberit.
Er2	Závada na externím teplotním čidlu	► Zkontrolujte typ a připojení externího teplotního čidla (připojení AUX na pokojovém termostatu). <sup>1)</sup>
Er3	Závada na senzoru venkovní teploty Regulační systém pracuje bez senzoru venkovní teploty	► Zkontrolujte typ a připojení senzoru venkovní teploty (připojení T2 na hlavním regulátoru). <sup>1)</sup>
Er4	Závada na trubkovém teplotním čidlu Pohon směšovacích ventilů se zavře a čerpadlo se vypne.	► Zkontrolujte typ a připojení trubkového teplotního čidla (připojení T1 na hlavním regulátoru). <sup>1)</sup>
Er5	Závada na senzoru jasu Podsvícení pracuje s maximální světlostí, nezávisle na jasu v místnosti.	► Pokojový termostat zašlete na adresu příslušné distribuční společnosti Geberit.
Er6	Závada na senzoru pokojové vlhkosti	► Pokojový termostat zašlete na adresu příslušné distribuční společnosti Geberit.
conn Err	Chyba spojení k hlavnímu regulátoru Geberit Hlavní regulátor pracuje s nouzovým programem	► Kabelové pokojové termostaty: Zkontrolujte spojení s hlavním regulátorem. <sup>1)</sup> ► Bezdrátové pokojové termostaty: Zkontrolujte anténu a sílu rádiového signálu. <sup>1)</sup>
PAIr Err	Závada při párování pokojového termostatu a topné zóny	► Kabelové pokojové termostaty: Zkontrolujte spojení s hlavním regulátorem. <sup>1)</sup> ► Bezdrátové pokojové termostaty: Zkontrolujte anténu a sílu rádiového signálu. <sup>1)</sup>

<sup>1)</sup> V případě, že se závada po jejím odstranění dále vyskytuje, zašlete pokojový termostat na adresu příslušné Geberit distribuční společnosti.

## Údržba

### Výměna baterií (bez kabelové pokojové termostaty)

- 1** Otevřete pokojový termostat pomocí šroubováku.

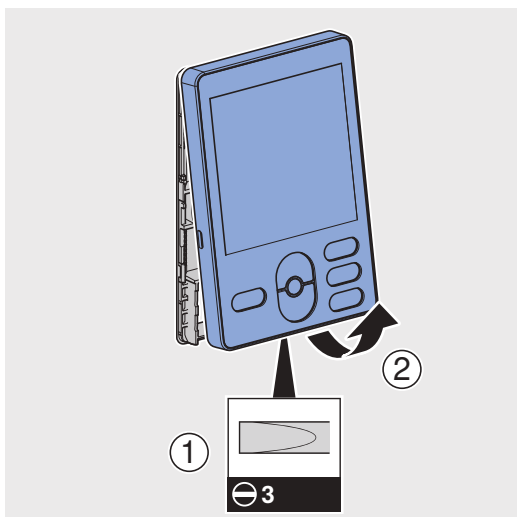

- 2** Vyměňte a zlikvidujte baterie.

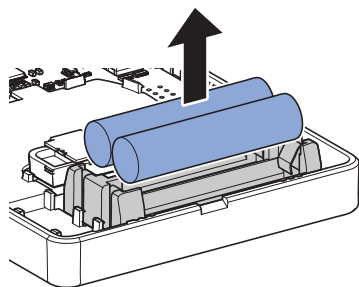
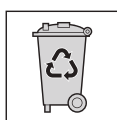

- 3** Vložte nové baterie. Dbejte na správné položení.

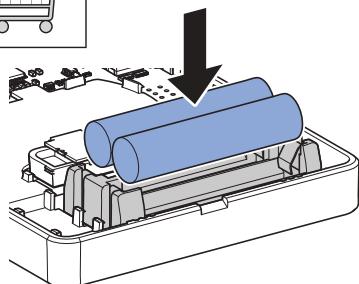

- 4** Vrchní kryt zaaretujte do základní desky.

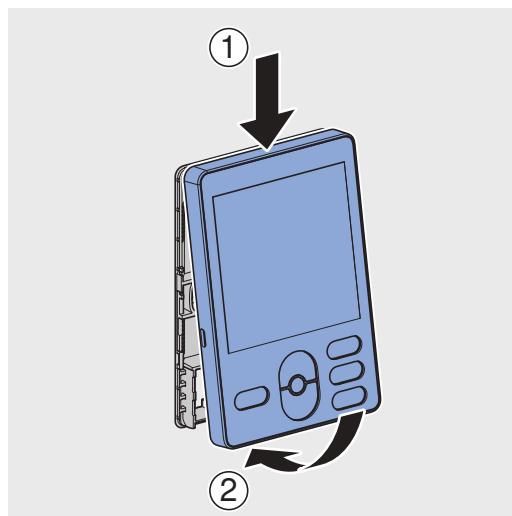

#### Výsledek

- ✓ Pokojový termostat se zapne.

## Složení

Tento výrobek splňuje požadavky směrnice 2011/65/EU (RoHS) (omezené používání určitých nebezpečných látek v elektrických a elektronických zařízeních).

## Likvidace starých elektrických a elektronických zařízení



Symbol přeškrtnuté popelnice na kolečkách znamená, že stará elektrická a elektronická zařízení se nesmí likvidovat spolu se zbytkovým odpadem, nýbrž se musí likvidovat odděleně. Koncoví uživatelé jsou ze zákona povinni odevzdat stará zařízení k odborné likvidaci veřejnoprávním subjektům pověřeným nakládáním s odpady, distributorům nebo společnosti Geberit. Řada distributorů elektrických a elektronických zařízení je povinna stará elektrická a elektronická zařízení bezplatně zpětně odebírat. Pro vrácení společnosti Geberit je třeba kontaktovat příslušnou distribuční nebo servisní společnost.

Staré baterie a akumulátory, které nejsou pevnou součástí starého zařízení, jakož i žárovky, které lze ze starého zařízení vyjmout, aniž by došlo k jejich zničení, je nutné před odevzdáním do sběrný nebo místa likvidace oddělit od starého zařízení.

Pokud jsou ve starém zařízení uloženy osobní údaje, jsou koncoví uživatelé před odevzdáním na místo likvidace sami odpovědní za jejich vymazání.



---

Geberit International AG  
Schachenstrasse 77, CH-8645 Jona  
documentation@geberit.com  
www.geberit.com

