

# KARTA KATALOGOWA PRODUKTU

## TR SP ZOOM DIM D85 25 W 3000 K 97R WT

TRACKLIGHT SPOT ZOOM DIM | Oprawy oświetlenia punktowego do szynowych systemów zasilania 3- fazowego, ze ściemnianiem, klosz z mechaniczną regulacją ogniskowej



### Obszary zastosowań

- Bezpośredni zamiennik opraw oświetleniowych wykorzystujących lampy wyladowcze
- Oświetlenie akcentujące
- Galerie, muzea
- Fashion shops, accessories shops
- Sklepy, przebieralnie, witryny sklepowe
- Hotele, restauracje, sklepy

### Zalety produktu

- 3-fazowe oprawy punktowe, z możliwością ściemniania, klosz z mechaniczną regulacją zoom
- W zestawie 3-fazowy adapter kompatybilny ze standardowymi listwami zasilającymi (GLOBAL, EUTRAC, POWERGEAR, STAFF, NORLUX, NUCO, NORDIC)
- Brak odwracania uwagi od oświetlanych obiektów dzięki minimalistycznej konstrukcji
- Niewielkie tętnienie światła dzięki specjalnemu statecznikowi elektronicznemu
- 5-letnia gwarancja

### Cechy produktu

- Mechaniczna regulacja kąta rozsyłu światła w zakresie od 15 ° do 55 °
- Możliwość ściemniania (7% - 100%) przy pomocy potencjometru suwakowego umieszczonego na każdej oprawie
- Excellent color rendering index Ra: 97
- Wskaźnik oddawania barw  $R_{a9}$ : > 90
- Początkowa jednolitość barw:  $\leq 4$  SDCM
- Kąt obrotu: 350°, kąt odchylenia: 90°



- Zgodność ze zuniifikowanym językiem projektowania LEDVANCE (projekt SCALE)
- Solidna obudowa z odlewu ciśnieniowego aluminium
- Dostępny w kolorze białym matowym (zbliżonym do RAL9016), matowym czarnym (zbliżonym do RAL9004)
- Skuteczność świetlna oprawy: do 70 lm/W

## DANE TECHNICZNE

## DANE ELEKTRYCZNE

Moc nominalna	25,00 W
Napięcie znamionowe	100...240 V
Częstotliwość sieciowa	50...60 Hz
Prąd znamionowy	120 mA
Początkowy prąd rozruchowy	40 A
Prąd rozruchowy, czas T	< 50 $\mu$ s
Maks. liczba opraw w jednym obwodz B16 A	37
Maks. liczba opraw w jednym obwodz C10 A	30
Maks. liczba opraw na wyłącznik nadprądowy C16	48
Współczynnik mocy $\lambda$	> 0,90
Całkowite zniekształcenie harmoniczne	< 10 %
Klasa ochronności	I
Tryb pracy	Integrated LED driver

## Dane fotometryczne

Strumień świetlny	1500 lm
Skuteczność świetlna	60 lm/W
Temperatura barwowa	3000 K
Barwa światła (oznaczenie)	Warm White
Ogólny wskaźnik oddawania barw Ra	97
Standardowe odchylenie dopasowania barw	$\leq 4$ sdc
Światłość	-
Wartość wskaźnika migotania Pst LM	-
Wartość efektu stroboskopowego SVM	-
Grupa zagrożenia fotobiologiczne EN62778	RG1
Kąt rozsyłu światła	15°... 55°

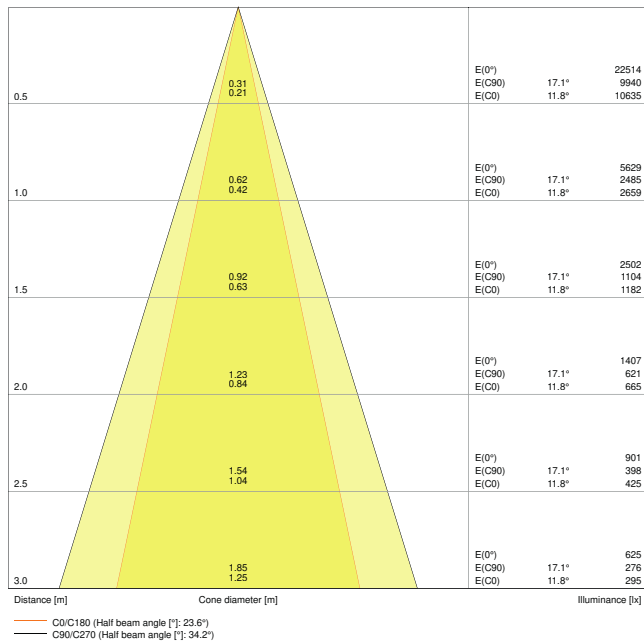

TR SP ZOOM D85 25W 3000K DIM 97R WT 25DEG

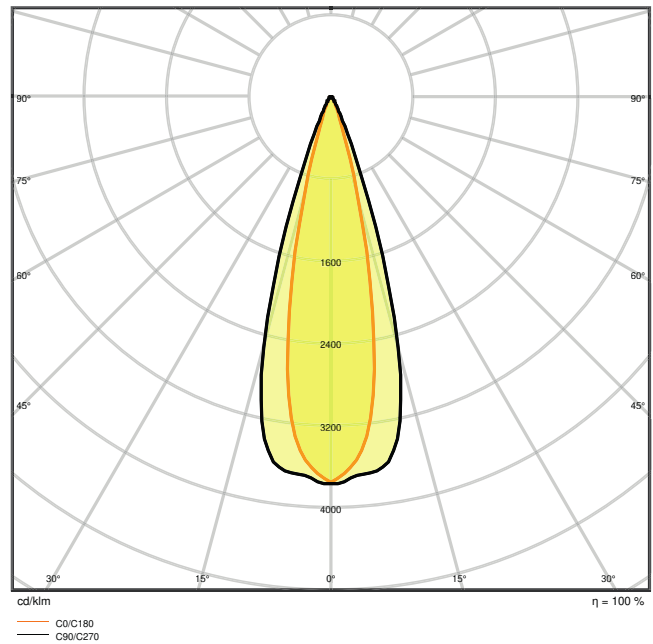

TR SP ZOOM D85 25W 3000K DIM 97R WT 25DEG

WYMIARY I WAGA

Średnica	85,00 mm
Długość	93,00 mm
Wysokość	265,00 mm
Masa produktu	1025,00 g

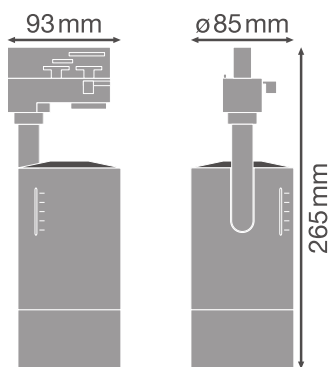

TR SP ZOOM D85

MATERIAŁY I KOLORY

Kolor produktu	Biały
Kolor obudowy	Biały
Materiał	Aluminium
Materiał osłony	Polycarbonate (PC)
Materiał powierzchni emitującej światło	Poliwęglany
Próba palności zgodnie z IEC 60695-2-12	850 °C
Zawartość rtęci	0.0 mg

## ZASTOSOWANIE I MONTAŻ

Zakres temperatury otoczenia	-20...+40 °C
Typ połączeń	Adapter, 3-phase
Typ zabezpieczenia	IP20
Klasa IK ( odporność na uderzenia) [PIM]	IK03
Ściemnialna	Tak
Type of dimming [GMS]	1-10V
Rodzaj montażu	Surface
Miejsce montażu	Szyna montażowa
Obszar zastosowania	Indoor
Regulowany	Tak
Wymienny modułu LED	Niewymienialny
Ze źródłem światła	Nie

## Trwałość

Trwałość L70/B50 @ 25 °C	50000 h <sup>1)</sup>
Trwałość L80/B10 @ 25 °C	35000 h <sup>1)</sup>
Trwałość znamionowa L80/B50 przy 25°C	35000 h
Trwałość L90/B10 @ 25 °C	25000 h
Liczba cykli włączeniowych	100000

<sup>1)</sup> t[h]: L70 / B50 @ 25°C (Ta), t[h]: L80 / B10 @ 25°C (Ta), t[h]: L90 / B10 @ 25°C (Ta)

## UKŁAD ZASILAJĄCY















ECG (SE) - Napięcie wyjściowe	27...42 V
ECG (SE) - wartość tętnienia prądu	< 10 %

## CERTYFIKATY I NORMY

Normy	CE / CB / ENEC / TÜV SÜD / EAC / RoHS
-------	---------------------------------------

Ograniczona temperatura powierzchni	Nie
Zabezpieczenie przed uderzeniami piłki	Nie

## MATERIAŁY DO POBRANIA

Dokumenty i certyfikaty		Nazwa dokumentu
	User Instruction / Safety Instructions	TRACKLIGHT SPOT ZOOM D85
	User Instruction / Safety Instructions	LEDVANCE TRACKLIGHT SPOT ZOOM 25W 3000K WT
	Legal information	LS Insert TR SP ZOOM
	Legal information	TRACKLIGHT SPOT ZOOM D85
	Legal information	Informationstext 18 Abs 4 ElektroG
	Declarations of conformity	CE declaration TR SP ZOOM
	Declarations Of Conformity UKCA	TRACK SP
Pliki i dane fotometryczne		Nazwa dokumentu
	IES file (IES)	TRACKLIGHT SPOT ZOOM
	LDT file (Eulumdat)	TR SP ZOOM D85 25W3000K DIM 97R WT
	ULD file (DIALux)	TR SP ZOOM D85 25W-3000K DIM
	ROLF file (RELUX)	TR SP ZOOM D85 25W-3000K
	UGR file (UGR table)	TR SP ZOOM D85 25W 3000K DIM 97R WT 25DEG
	LDC typ cone	TR SP ZOOM D85 25W 3000K DIM 97R WT 25DEG
	LDC typ polar	TR SP ZOOM D85 25W 3000K DIM 97R WT 25DEG
Pliki CAD/BIM		Nazwa dokumentu
	BIM_Revit_3D	TRACKLIGHT SPOT ZOOM

Pliki CAD/BIM	Nazwa dokumentu
 CAD_STEP_3D	TR SPOT ZOOM

## DANE LOGISTYCZNE

Kod produktu	Sposób wysyłki (opakowanie / liczba produktów)	Wymiary (długość x szerokość x wysokość)	Masa brutto	Objętość
4058075335769	Składane pudełko 1	120 mm x 120 mm x 300 mm	1146.00 g	4.32 dm <sup>3</sup>
4058075335776	Karton wysyłkowy 4	502 mm x 137 mm x 335 mm	4902.00 g	23.04 dm <sup>3</sup>

Wymieniony kod produktu oznacza najmniejszą ilość produktu, jaka może być zamówiona. Jednostka transportowa może zawierać jedną sztukę lub więcej. Składając zamówienie prosimy o zamawianie ilości odpowiadających jednej lub wielokrotności jednostki transportowej.

## DODATKOWE INFORMACJE KATALOGOWE

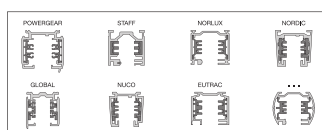
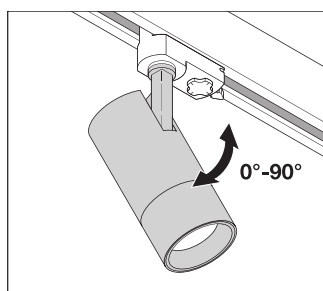
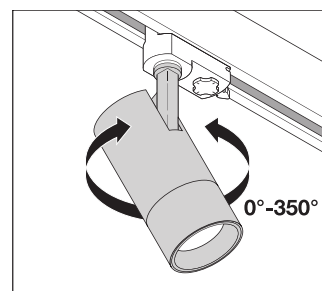
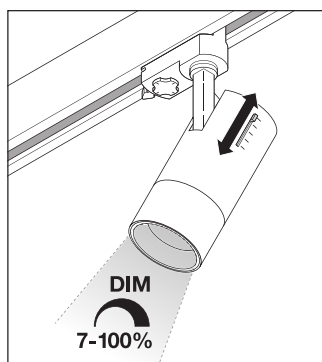
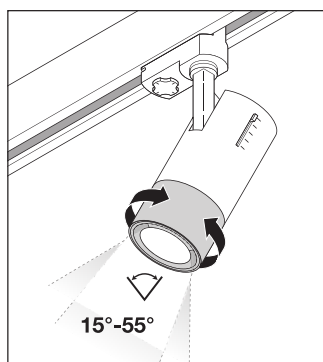

## Odnośniki / linki

– Gwarancja, patrz [www.ledvance.pl/gwarancja](http://www.ledvance.pl/gwarancja)

## ZASTRZEŻENIE

Zastrzega się możliwość zmian bez uprzedzenia. Błędy i ominięcia są możliwe. Należy zawsze upewnić się czy korzystasz z najnowszej wersji katalogu.

