



KARTA KATALOGOWA PRODUKTU FL PFM SYM R30 290 W 3000 K BK

FLOODLIGHT PERFORMANCE SYM R30 | Naświetlacze z symetrycznym rozsyłem strumienia świetlnego regulowanym obrotowo, przeznaczone do oświetlenia zewnętrznego z wysokich masztów



Obszary zastosowań

- Bezpośredni zamiennik opraw oświetleniowych wykorzystujących lampy wyładowcze
- Zastosowania zewnętrzne (IP66)
- Parking
- Strefy publiczne
- Przemysł
- Obiekty sportowe
- Oświetlenie dużych przestrzeni
- Konstrukcja zgodna z normą EN 60598-2-24 dotyczącą zagrożenia pożarowego, np. poprzez nagromadzenie pyłów

Zalety produktu

- Oszczędność energii aż do 90% (w porównaniu z naświetlaczami z lampami halogenowymi)
- Oszczędność energii do 45% w porównaniu z oprawami oświetleniowymi wykorzystującymi konwencjonalne lampy wyładowcze
- Jasna, odporna i trwała
- Równomierny rozsył strumienia świetlnego i obniżone ośnienie
- Brak górnego współczynnika rozsyłu światła (ULOR 0%) w przypadku zamontowania pod kątem 0°
- Otwór zapewniający łatwą instalację
- 5-letnia gwarancja

Cechy produktu

- Wysoka skuteczność świetlna: do 140 lm / W
- Symetryczny rozsył strumienia świetlnego z regulacją obrotową, do oświetlenia przestrzeni z wysokich masztów
- Montaż pod kątem (45°) i maks. odchylenie do 180°
- Stopień ochrony: IP66
- Odporność na uderzenia: IK08



- Temperatura otoczenia podczas pracy: -30...+50°C
- Wysokie zabezpieczenie przeciwprzepięciowe: do 10 kV (L/N-PE), 6 kV (L-N)
- Zintegrowany odpowietrznik zapobiegający kondensacji wody wewnątrz oprawy oświetleniowej
- Podłączenie za pomocą przewodu o dł. 2 m, wymagane okablowanie

DANE TECHNICZNE

DANE ELEKTRYCZNE

Moc nominalna	290,00 W
Napięcie znamionowe	220...240 V
Częstotliwość sieciowa	50...60 Hz
Prąd znamionowy	1420 mA
Początkowy prąd rozruchowy	29 A
Prąd rozruchowy, czas T	1000 μ s
Maks. liczba opraw w jednym obwodzie B16 A	4
Maks. liczba opraw w jednym obwodzie C10 A	4
Maks. liczba opraw na wyłącznik nadprądowy C16	7
Współczynnik mocy λ	> 0,90
Całkowite zniekształcenie harmoniczne	< 20 %
Klasa ochronności	I
Tryb pracy	Integrated LED driver

Dane fotometryczne

Strumień świetlny	36200 lm
Skuteczność świetlna	125 lm/W
Temperatura barwowa	3000 K
Barwa światła (oznaczenie)	Warm White
Ogólny wskaźnik oddawania barw Ra	> 80
Standardowe odchylenie dopasowania barw	\leq 5 sdc
Światłość	-
Brak tętnienia	Tak
Wartość wskaźnika migotania Pst LM	-
Wartość efektu stroboskopowego SVM	-
Grupa zagrożenia fotobiologiczne EN62778	RG1
Kąt rozsyłu światła	30 °

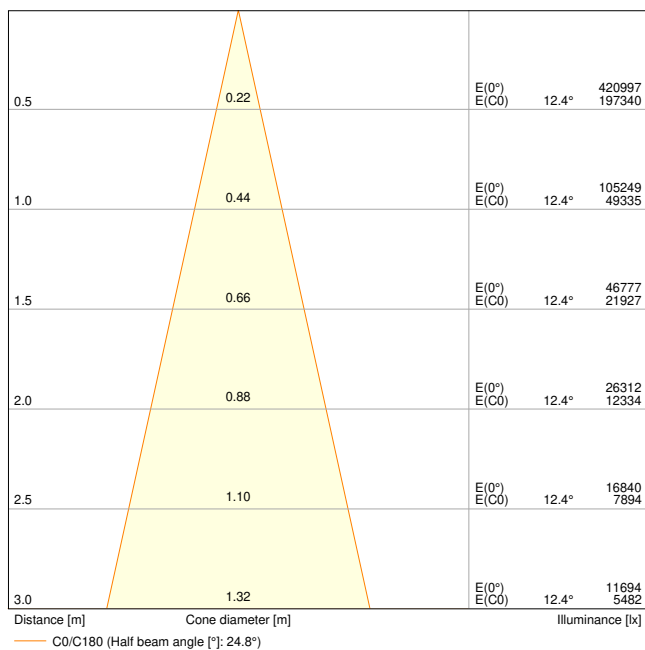

FL PFM 290W 3000K SYM R30 BK

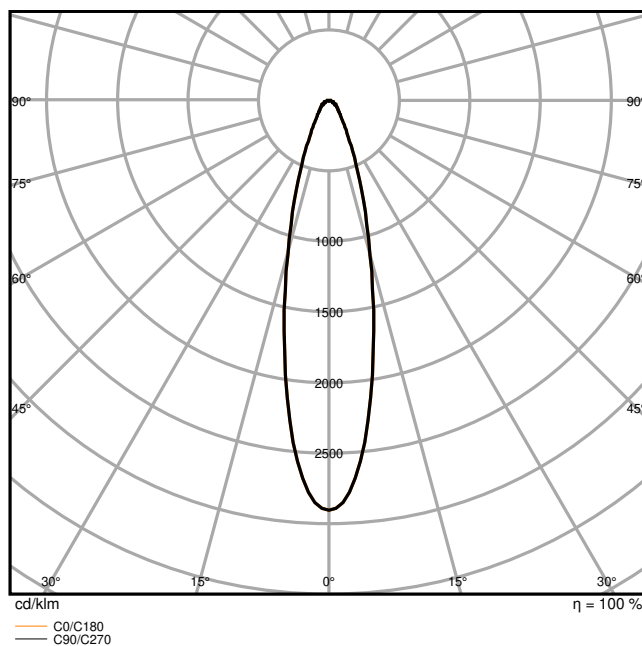

FL PFM 290W 3000K SYM R30 BK

WYMIARY I WAGA

Długość	567,00 mm
Szerokość	465,00 mm
Wysokość	97,00 mm
Masa produktu	9500,00 g
Długość przewodów	2000 mm

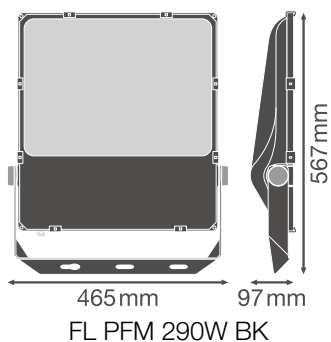

MATERIAŁY I KOLORY

Kolor produktu	Czarny
Kolor obudowy	Czarny
Materiał	Aluminium
Materiał osłony	Szkło
Materiał powierzchni emitującej światło	Szkło
Próba palności zgodnie z IEC 60695-2-12	650 °C
Zawartość rtęci	0.0 mg

ZASTOSOWANIE I MONTAŻ

Zakres temperatury otoczenia	-30...+50 °C
Zakres temperatury magazynowania	-40...+70 °C
Typ połączeń	Cable, 3-pole
Typ zabezpieczenia	IP66
Klasa IK (odporność na uderzenia) [PIM]	IK08
Ściemnialna	Nie
Rodzaj montażu	Surface
Miejsce montażu	Ściana / Słupek / Podłoga / Sufit
Obszar zastosowania	Na zewnątrz
Regulowany	Tak
Wymienny modułu LED	Niewymienialny
Ze źródłem światła	Tak

Trwałość

Trwałość L70/B50 @ 25 °C	100000 h ¹⁾
Trwałość L80/B10 @ 25 °C	70000 h ¹⁾
Trwałość znamionowa L80/B50 przy 25°C	70000 h
Trwałość L90/B10 @ 25 °C	30000 h
Liczba cykli włączeniowych	100000

¹⁾ t[h]: L70 / B50 @ 25°C (Ta), t[h]: L80 / B10 @ 25°C (Ta), t[h]: L90 / B10 @ 25°C (Ta)

UKŁAD ZASILAJĄCY















Prąd wyjściowy	5500 mA
ECG (SE) - wartość tętnienia prądu	< 10 %

CERTYFIKATY I NORMY

Normy	CE / CB / ENEC / TÜV SÜD / EAC
-------	--------------------------------

Ograniczona temperatura powierzchni	Tak
Zabezpieczenie przed uderzeniami piłki	Tak

MATERIAŁY DO POBRANIA

Dokumenty i certyfikaty		Nazwa dokumentu
	User Instruction / Safety Instructions	FLOODLIGHT PERFORMANCE
	Legal information	LSI FL PFM SYM AND ASYM
	Legal information	Legal Insert FL PFM
	Legal information	Informationstext 18 Abs 4 ElektroG
	Declarations of conformity	EU Declaration of Conformity FL PFM
	Declarations Of Conformity UKCA	FL PFM BK
Pliki i dane fotometryczne		Nazwa dokumentu
	IES file (IES)	FL PFM 290W 3000K SYM R30 BK
	LDT file (Eulumdat)	FL PFM 290W 3000K SYM R30 BK
	ULD file (DIALux)	FL PFM 290W-3000K SYM R30 BK
	ROLF file (RELUX)	FL PFM 290W-3000K SYM
	UGR file (UGR table)	FL PFM 290W 3000K SYM R30 BK
	LDC typ cone	FL PFM 290W 3000K SYM R30 BK
	LDC typ polar	FL PFM 290W 3000K SYM R30 BK
Pliki CAD/BIM		Nazwa dokumentu
	BIM_Revit_3D	FL PFM
	CAD_STEP_3D	FL PFM 290W

DANE LOGISTYCZNE

Kod produktu	Sposób wysyłki (opakowanie / liczba produktów)	Wymiary (długość x szerokość x wysokość)	Masa brutto	Objętość
4058075353794	Karton wysyłkowy 1	652 mm x 160 mm x 510 mm	10258.00 g	53.20 dm ³

Wymieniony kod produktu oznacza najmniejszą ilość produktu, jaka może być zamówiona. Jednostka transportowa może zawierać jedną sztukę lub więcej. Składając zamówienie prosimy o zamawianie ilości odpowiadających jednej lub wielokrotności jednostki transportowej.

DODATKOWE INFORMACJE KATALOGOWE

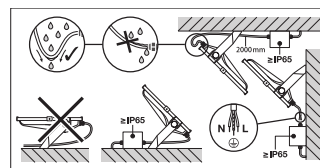
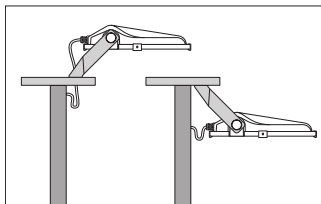
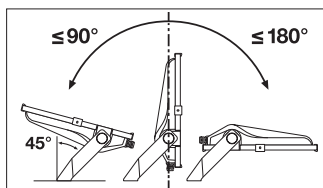

Odnosiniki / linki

– Gwarancja, patrz www.ledvance.pl/gwarancja

ZASTRZEŻENIE

Zastrzega się możliwość zmian bez uprzedzenia. Błędy i ominięcia są możliwe. Należy zawsze upewnić się czy korzystasz z najnowszej wersji katalogu.