

KARTA KATALOGOWA PRODUKTU

PL CMFT 600 P 28W 840 U19 DALIVR

PANEL COMFORT 600 UGR<19 DALI | Kwadratowa oprawa panelowa wpuszczana o niskim wskaźniku oślnienia, do systemów sufitowych 600 x 600 mm i technologii DALI-2 IoT

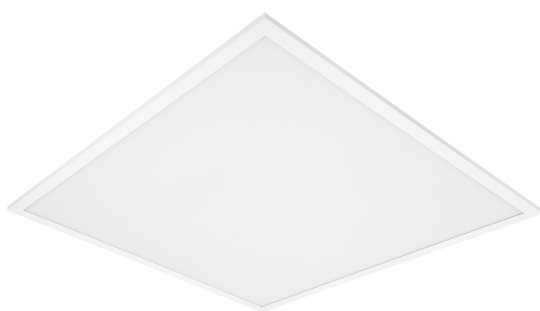

Obszary zastosowań

- Bezpośredni zamiennik opraw świetłówkowych
- Biura, sale konferencyjne
- Recepcje, hole, korytarze, windy
- Odpowiednie oprawy do zabudowy w suficie, moduł 600 x 600 mm

Zalety produktu

- Oprawa odpowiednia do VIVARES i innych systemów sterowania oświetleniem DALI-2
- Instalacja elektryczna bez użycia narzędzi za pomocą wtyków
- Możliwe wewnętrzne okablowanie dzięki dostarczonej w zestawie puszcze podłączeniowej
- Oszczędność energii dzięki wysokiej skuteczności świetlnej systemu: do 130 lm/W
- Dobra redukcja oślnienia (UGR < 19)
- Wysoka jednorodność barw dzięki SDCM 3
- W przypadku wersji DALI możliwe są opcje rozszerzone, takie jak monitorowanie zużycia energii i zdalna konserwacja
- Zewnętrzny zasilacz zwiększa uniwersalność i zapewnia łatwą instalację
- Niewielkie tętnienie światła dzięki specjalnemu statecznikowi elektronicznemu
- Możliwość zastosowania w oświetleniu awaryjnym
- 5-letnia gwarancja

Cechy produktu

- Oprawa przystosowana do IoT z technologią DALI-2



- Nadaje się do instalacji awaryjnych centralnej baterii wg. EN 60598-2-22
- Funkcja Push DIM do ściemniania i włączania bezpośrednio za pomocą przycisku
- Dostępne wersje z Ra 90
- Rama z wytłoczonego aluminium
- Dyfuzor z polistyrenu
- 5-biegunowa listwa zaciskowa, przekrój przewodu do 5 x 2,5 mm²
- Trwałość (L80/B10): 70 000 h (przy 25°C)

DANE TECHNICZNE

DANE ELEKTRYCZNE

Moc nominalna	28,00 W ¹⁾
Napięcie znamionowe	220...240 V
Częstotliwość sieciowa	0/50/60 Hz
Prąd znamionowy	130,000 mA
Początkowy prąd rozruchowy	4,4 A
Prąd rozruchowy, czas T	440 μs
Maks. liczba opraw w jednym obwodzie B16 A	40
Maks. liczba opraw w jednym obwodzie C10 A	40
Maks. liczba opraw na wyłącznik nadprądowy C16	65
Współczynnik mocy λ	> 0,90
Całkowite zniekształcenie harmoniczne	< 20 %
Klasa ochronności	II
Tryb pracy	External LED driver
Interfejs ściemniany	DALI-2/loT

¹⁾ Wersje CRI80 rodziny Panel Comfort spełniają minimalne wymagania techniczne zgodnie z niemieckim programem dotacji BEG dla opraw energooszczędnych

Dane fotometryczne

Strumień świetlny	3640 lm ¹⁾
Skuteczność świetlna	130 lm/W ¹⁾
Temperatura barwowa	4000 K
Barwa światła (oznaczenie)	Chłodnobiałe
Ogólny wskaźnik oddawania barw Ra	> 80
Standardowe odchylenie dopasowania barw	≤3 sdc
Brak tętnienia	Tak
Wartość wskaźnika migotania Pst LM	<1
Wartość efektu stroboskopowego SVM	< 0.4
Grupa zagrożenia fotobiologiczne EN62778	RG0
Kąt rozsyłu światła	90 °
UGR longitudinal	< 19

¹⁾ Wersje CRI80 rodziny Panel Comfort spełniają minimalne wymagania techniczne zgodnie z niemieckim programem dotacji BEG dla opraw energooszczędnych

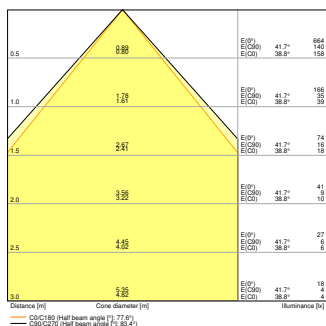

PL CMFT 600 P 28W 840 U19 DALIVR EM CONVERSION BOX

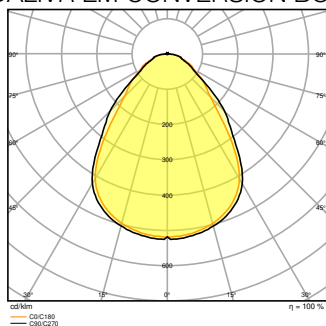

PL CMFT 600 P 28W 840 U19 DALIVR EM CONVERSION BOX

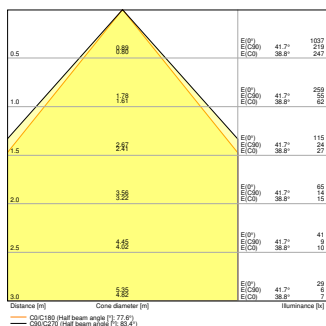

PL CMFT 600 P 28W 840 U19 DALIVR EM

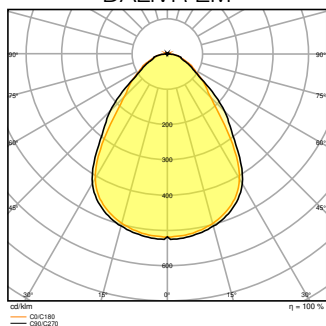

PL CMFT 600 P 28W 840 U19 DALIVR EM

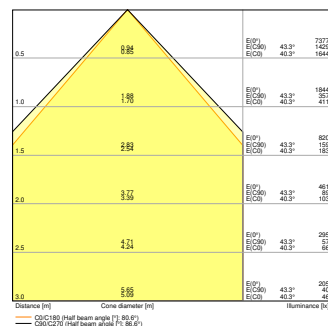

PL CMFT 600 P 28W 840 U19 DALIVR

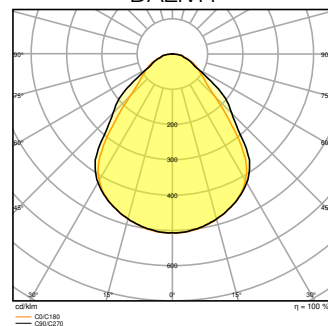

PL CMFT 600 P 28W 840 U19 DALIVR

WYMIARY I WAGA

Długość	595,00 mm
Szerokość	595,00 mm
Wysokość	32,00 mm
Masa produktu	1800,00 g

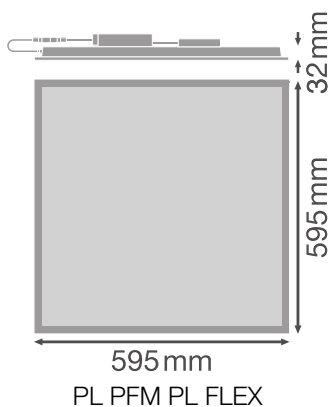

MATERIAŁY I KOLORY

Kolor produktu	Biały
Kolor obudowy	Biały
Materiał	Steel
Materiał osłony	Polystyrene (PS)
Materiał powierzchni emitującej światło	Polistyren
Próba palności zgodnie z IEC 60695-2-12	650 °C
Zawartość rtęci	0.0 mg

ZASTOSOWANIE I MONTAŻ

Zakres temperatury otoczenia	-10...+50 °C
Zakres temperatury magazynowania	-20...+80 °C
Typ połączeń	Zacisk bezśrubowy, 5-biegunowy (L, N, PE, DA+, DA-)
Typ zabezpieczenia	IP40/IP20
Klasa IK (odporność na uderzenia) [PIM]	IK02
Ściemnialna	Tak
Type of dimming [GMS]	DALI2
Rodzaj montażu	Wpuszczana/Podwieszana/Natynkowa
Miejsce montażu	Sufit
Obszar zastosowania	Indoor
Długość montażowa	575 mm
Szerokość powierzchni montażowej	575 mm
Głębokość zamontowania	50,0 mm
Regulowany	Nie
Wymienny modułu LED	Niewymienialny
Ze źródłem światła	Tak

Trwałość

Trwałość L70/B50 @ 25 °C	100000 h ¹⁾
Trwałość L80/B10 @ 25 °C	70000 h ¹⁾
Trwałość znamionowa L80/B50 przy 25°C	70000 h
Trwałość L90/B10 @ 25 °C	48000 h
Liczba cykli włączeniowych	50000

¹⁾ t[h]: L70 / B50 @ 25°C (Ta), t[h]: L80 / B10 @ 25°C (Ta), t[h]: L90 / B10 @ 25°C (Ta)

UKŁAD ZASILAJĄCY

Prąd wyjściowy	620 mA
ECG (SE) - wartość tętnienia prądu	< 5 %
ECG (SE) - długość	209,00 mm
ECG (SE) - szerokość	42,5 mm
ECG (SE)- Wysokość	30 mm
Rekomendowany układ zasilający	OSRAM OTI DALI 50/220-240/1A4 NFC; Tridonic LCA 45W 500-1400mA one4all SC PRE





OŚWIETLENIE AWARYJNE

Moc w trybie pracy awaryjnej	5,5 W
Strumień świetlny w trybie pracy awaryjnej	500 lm

CERTYFIKATY I NORMY

Normy	CE / CB / ENEC / UKGA / EAC / EPD
Ograniczona temperatura powierzchni	Nie
Zebezpieczenie przed uderzeniami piłki	Nie
EPD	LEDV-00011-V01.01-EN

AKCESORIA OPCJONALNE











Obraz produktu	Nazwa produktu	EAN
	EM CONVERSION BOX	4058075237025
	PANEL 600 SURFACE MOUNT KIT H75	4058075472914
	PANEL 600 SURFACE MOUNT KIT H70 VAL	4058075402843
	PANEL RECESSED MOUNT CLIPS VAL 4x	4058075409859











Obraz produktu	Nazwa produktu	EAN
	PANEL Suspension Kit	4058075402928



Wyposażenie / Akcesoria

- Dostępne są akcesoria do kilku typów montażu
- Puszka podłączeniowa ze złączem 5-stykowym (w zestawie)
- Linka zabezpieczająca oprawę oświetleniową w zestawie
- Wstępnie zainstalowane wsporniki zabezpieczające
- Stateczniki zewnętrzne w zestawie
- Nadaje się do użytku z Emergency Conversion Box

MATERIAŁY DO POBRANIA

	Dokumenty i certyfikaty	Nazwa dokumentu
	User Instruction / Safety Instructions	PL CMFT P DALIVR
	Legal information	LISO Insert Panel CMFT 600 P DALI and 625 P DALI
	Legal information	Informationstext 18 Abs 4 ElektroG
	Declarations of conformity	CE Declaration PL CMFT DALI
	Declarations of conformity	CE Declaration PL CMFT DALIVR
	Declarations Of Conformity UKCA	UKCA Declaration PL CMFT DALI
	Declarations Of Conformity UKCA	UKCA Declaration PL CMFT DALIVR
	Declarations Of Conformity UKCA	PL COMFT P DALIVR
	Pliki i dane fotometryczne	Nazwa dokumentu
	IES file (IES)	PL CMFT 600 P 28W 840 U19 DALIVR
	LDT file (Eulumdat)	PL CMFT 600 P 28W 840 U19 DALIVR

Pliki i dane fotometryczne	Nazwa dokumentu
 ULD file (DIALux)	PL_CMFT_600_P_28W_840_U19_DALI
 ROLF file (RELUX)	PL_CMFT_600_P_28W_840_U19_DALI
 UGR file (UGR table)	PL_CMFT_600_P_28W_840_U19_DALIVR_EM_CONVERSION_BOX
 UGR file (UGR table)	PL_CMFT_600_P_28W_840_U19_DALIVR_EM
 UGR file (UGR table)	PL_CMFT_600_P_28W_840_U19_DALIVR
 LDC typ cone	PL_CMFT_600_P_28W_840_U19_DALIVR_EM_CONVERSION_BOX
 LDC typ cone	PL_CMFT_600_P_28W_840_U19_DALIVR_EM
 LDC typ cone	PL_CMFT_600_P_28W_840_U19_DALIVR
 LDC typ polar	PL_CMFT_600_P_28W_840_U19_DALIVR_EM_CONVERSION_BOX
 LDC typ polar	PL_CMFT_600_P_28W_840_U19_DALIVR_EM
 LDC typ polar	PL_CMFT_600_P_28W_840_U19_DALIVR

Pliki CAD/BIM	Nazwa dokumentu
 BIM_Revit_3D	PL_CMFT
 CAD_STEP_3D	PL_CMFT_600

DANE LOGISTYCZNE

Kod produktu	Sposób wysyłki (opakowanie / liczba produktów)	Wymiary (długość x szerokość x wysokość)	Masa brutto	Objętość
4099854014789	Składane pudełko 1	52 mm x 622 mm x 694 mm	2255.00 g	22.45 dm ³
4099854014796	Karton wysyłkowy 4	647 mm x 222 mm x 724 mm	10102.00 g	103.99 dm ³

Wymieniony kod produktu oznacza najmniejszą ilość produktu, jaka może być zamówiona. Jednostka transportowa może zawierać jedną sztukę lub więcej. Składając zamówienie prosimy o zamawianie ilości odpowiadających jednej lub wielokrotności jednostki transportowej.

DODATKOWE INFORMACJE KATALOGOWE

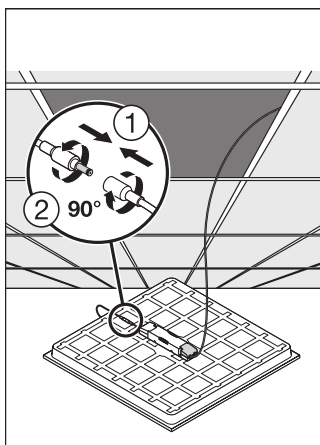
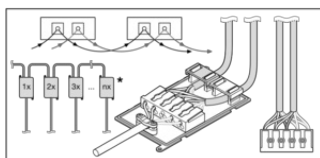

Odnośniki / linki

– Gwarancja, patrz www.ledvance.pl/gwarancja

ZASTRZEŻENIE

Zastrzega się możliwość zmian bez uprzedzenia. Błędy i ominięcia są możliwe. Należy zawsze upewnić się czy korzystasz z najnowszej wersji katalogu.