

KARTA KATALOGOWA PRODUKTU SL FLEX SM RV25ST P 36W 730 WAL

STREETLIGHT FLEX SMALL RV25ST | Rozsył strumienia świetlnego przystosowany do oświetlenia drogowego



PERFOR-
MANCE
CLASS

Obszary zastosowań

- Zastosowania zewnętrzne (IP66)
- Drogi klasy M, C i P wg. Wymagań PN- EN 13201
- Parking
- Strefy publiczne
- Przemysł

Zalety produktu

- Trwała konstrukcja i komponenty najwyższej jakości zapewniają długą trwałość
- Szybkie i łatwe okablowanie oprawy dzięki otwieraniu obudowy bez użycia narzędzi i zaciskom przyciskowym
- Wysoka jednorodność światła
- Dostępne 3 barwy światła, doskonale nadające się do oświetlenia bardzo zróżnicowanego otoczenia
- Brak górnego współczynnika rozsyłu światła (ULOR 0%) w przypadku zamontowania pod kątem 0°
- Automatyczne wyłączenie zasilania podczas otwierania obudowy
- 5-letnia gwarancja

Cechy produktu

- Rozsył światła zoptymalizowany dla ulic o szerokości zbliżonej do wysokości słupa
- Bardzo długa trwałość (L90/B10): do 100 000 godzin (przy 25 °C)
- W zestawie czop na słupy o średnicy 48-60 mm
- Dodatkowa redukcja do 42 mm i adapter do 76 mm dostępne osobno
- Oprawa przystosowana do montażu bocznego lub na szczycie słupa
- Regulacja kąta nachylenia +/- 15° bez otwierania obudowy



- Wysoka skuteczność świetlna: do 144 lm/W
- Zakres temperatury pracy: -40...50 °C
- Wysoka ochrona przed przepięciami: do 10 kV (L/N-GND)
- Klasa ochronności: II

DANE TECHNICZNE

DANE ELEKTRYCZNE

Moc nominalna	36,00 W
Napięcie znamionowe	220...240 V
Częstotliwość sieciowa	50...60 Hz
Prąd znamionowy	160 mA
Początkowy prąd rozruchowy	26 A
Prąd rozruchowy, czas T	180 μs
Maks. liczba opraw w jednym obwodz B16 A	16
Maks. liczba opraw w jednym obwodz C10 A	25
Maks. liczba opraw na wyłącznik nadprądowy C16	32
Współczynnik mocy λ	> 0,90
Całkowite zniekształcenie harmoniczne	< 10 %
Klasa ochronności	II
Tryb pracy	Integrated LED driver

Dane fotometryczne

Strumień świetlny	4950 lm
Skuteczność świetlna	138 lm/W
Temperatura barwowa	3000 K
Barwa światła (oznaczenie)	Warm White
Ogólny wskaźnik oddawania barw Ra	70
Standardowe odchylenie dopasowania barw	< 5 sdcn
Brak tętnienia	Tak
Grupa zagrożenia fotobiologiczne EN62778	RG1
Grupa zagrożenia fotobiologiczne EN62471	RG1
Kąt rozsyłu światła	25 ° x 145 °

WYMIARY I WAGA

Długość	445,00 mm
Szerokość	250,00 mm
Wysokość	90,00 mm
Masa produktu	4500,00 g

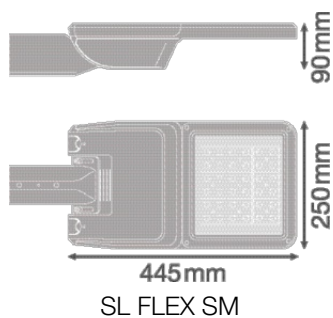

MATERIAŁY I KOLORY

Kolor produktu	Białe aluminium
Kolor obudowy	Białe aluminium
Materiał	Aluminium
Materiał osłony	Hartowane szkło
Materiał powierzchni emitującej światło	Szkło
Próba palności zgodnie z IEC 60695-2-12	650 °C

ZASTOSOWANIE I MONTAŻ

Zakres temperatury otoczenia	-40...+50 °C
Zakres temperatury magazynowania	-30...+80 °C
Typ połączeń	Zacisk bezśrubowy
Typ zabezpieczenia	IP66
Klasa IK (odporność na uderzenia) [PIM]	IK08
Ściemnialna	Nie
Rodzaj montażu	Montaż na słupie
Miejsce montażu	Słupki
Obszar zastosowania	Na zewnątrz
Regulowany	Tak
Wymienny moduł LED	Niewymienialny
Ze źródłem światła	Tak

Trwałość

Trwałość L70/B50 @ 25 °C	100000 h ¹⁾
Trwałość L80/B10 @ 25 °C	100000 h ¹⁾
Trwałość znamionowa L80/B50 przy 25°C	100000 h

Trwałość L90/B10 @ 25 °C	100000 h
Liczba cykli włączeniowych	100000

1) t[h]: L70 / B50 @ 25°C (Ta), t[h]: L80 / B10 @ 25°C (Ta), t[h]: L90 / B10 @ 25°C (Ta)



UKŁAD ZASILAJĄCY

Prąd wyjściowy	700 mA
ECG (SE) - wartość tętnienia prądu	≤ 10 %

CERTYFIKATY I NORMY

Normy	CE / ENEC / EAC / EPD
Ograniczona temperatura powierzchni	Nie
Zebezpieczenie przed uderzeniami piłki	Nie
EPD	LEDV-00023-V01.01-EN



AKCESORIA OPCJONALNE



Obraz produktu	Nazwa produktu	EAN
	SL FLEX SPIGOT 76MM WAL	4058075552531
	SL FLEX REDUCTION 60 TO 42MM WAL	4058075552579





Wyposażenie / Akcesoria



– Zaczep do złączek 42 i 76 mm dostępny osobno

MATERIAŁY DO POBRANIA

	Dokumenty i certyfikaty	Nazwa dokumentu
	User Instruction / Safety Instructions	SL FLEX WAL
	Legal information	LSI SL FLEX LA P
	Legal information	Legal insert SL FLEX WAL

Dokumenty i certyfikaty	Nazwa dokumentu
 Legal information	Informationstext 18 Abs 4 ElektroG
 Declarations of conformity	SL FLEX MD
 Declarations Of Conformity UKCA	SL FLEX WAL

Pliki i dane fotometryczne	Nazwa dokumentu
 IES file (IES)	SL FLEX SM P 36W 730 RV25ST WAL
 LDT file (Eulumdat)	SL FLEX SM P 36W 730 RV25ST WAL
 ULD file (DIALux)	SL FLEX SM P 36W 730
 ROLF file (RELUX)	SL FLEX SM P 36W 730

Pliki CAD/BIM	Nazwa dokumentu
 BIM_Revit_3D	SL FLEX SM
 CAD_STEP_3D	SL_FLEX_SM

DANE LOGISTYCZNE

Kod produktu	Sposób wysyłki (opakowanie / liczba produktów)	Wymiary (długość x szerokość x wysokość)	Masa brutto	Objętość
4058075552302	Karton wysyłkowy 1	502 mm x 330 mm x 235 mm	5335.00 g	38.93 dm ³

Wymieniony kod produktu oznacza najmniejszą ilość produktu, jaka może być zamówiona. Jednostka transportowa może zawierać jedną sztukę lub więcej. Składając zamówienie prosimy o zamawianie ilości odpowiadających jednej lub wielokrotności jednostki transportowej.

DODATKOWE INFORMACJE KATALOGOWE

Odnośniki / linki

– Gwarancja, patrz www.ledvance.pl/gwarancja

ZASTRZEŻENIE

Zastrzega się możliwość zmian bez uprzedzenia. Błędy i ominięcia są możliwe. Należy zawsze upewnić się czy korzystasz z najnowszej wersji katalogu.