

# KARTA KATALOGOWA PRODUKTU

## PL CMFT 625 P 33W 830 U19 DALIVR

PANEL COMFORT 625 UGR<19 DALI | Kwadratowa, panelowa oprawa wpuszczana o niskim wskaźniku olśnienia, do systemów sufitowych 625 x 625 mm i technologii DALI-2 IoT



### Obszary zastosowań

- Bezpośredni zamiennik opraw świetłówkowych
- Biura, sale konferencyjne
- Recepcje, hole, korytarze, windy
- Odpowiednie oprawy do zabudowy w suficie, moduł 625 x 625 mm

### Zalety produktu

- Oprawa odpowiednia do VIVARES i innych systemów sterowania oświetleniem DALI-2
- Instalacja elektryczna bez użycia narzędzi za pomocą wtyków
- Możliwe wewnętrzne okablowanie dzięki dostarczonej w zestawie puszcze podłączeniowej
- Oszczędność energii dzięki wysokiej skuteczności świetlnej systemu: do 130 lm/W
- Dobra redukcja olśnienia (UGR < 19)
- Wysoka jednorodność barw dzięki SDCM 3
- W przypadku wersji DALI możliwe są opcje rozszerzone, takie jak monitorowanie zużycia energii i zdalna konserwacja
- Zewnętrzny zasilacz zwiększa uniwersalność i zapewnia łatwą instalację
- Niewielkie tętnienie światła dzięki specjalnemu statecznikowi elektronicznemu
- Możliwość zastosowania w oświetleniu awaryjnym
- 5-letnia gwarancja

### Cechy produktu

- Oprawa przystosowana do IoT z technologią DALI-2



- Nadaje się do instalacji awaryjnych centralnej baterii wg. EN 60598-2-22
- Funkcja Push DIM do ściemniania i włączania bezpośrednio za pomocą przycisku
- Dostępne wersje z Ra 90
- Rama z wytłoczonego aluminium
- Dyfuzor z polistyrenu
- 5-biegunowa listwa zaciskowa, przekrój przewodu do 5 x 2,5 mm<sup>2</sup>
- Trwałość (L80/B10): 70 000 h (przy 25°C)

## DANE TECHNICZNE

## DANE ELEKTRYCZNE

Moc nominalna	33,00 W <sup>1)</sup>
Napięcie znamionowe	220...240 V
Częstotliwość sieciowa	0/50/60 Hz
Prąd znamionowy	150,000 mA
Początkowy prąd rozruchowy	4,4 A
Prąd rozruchowy, czas T	440 μs
Maks. liczba opraw w jednym obwodzie B16 A	40
Maks. liczba opraw w jednym obwodzie C10 A	40
Maks. liczba opraw na wyłącznik nadprądowy C16	65
Współczynnik mocy λ	> 0,90
Całkowite zniekształcenie harmoniczne	< 20 %
Klasa ochronności	II
Tryb pracy	External LED driver
Interfejs ściemniany	DALI-2/loT

1) Wersje CRI80 rodziny Panel Comfort spełniają minimalne wymagania techniczne zgodnie z niemieckim programem dotacji BEG dla opraw energooszczędnych

## Dane fotometryczne

Strumień świetlny	4320 lm <sup>1)</sup>
Skuteczność świetlna	130 lm/W <sup>1)</sup>
Temperatura barwowa	3000 K
Barwa światła (oznaczenie)	Warm White
Ogólny wskaźnik oddawania barw Ra	> 80
Standardowe odchylenie dopasowania barw	≤3 sdc
Brak tętnienia	Tak
Wartość wskaźnika migotania Pst LM	<1
Wartość efektu stroboskopowego SVM	< 0.4
Grupa zagrożenia fotobiologiczne EN62778	RG0
Kąt rozsyłu światła	90 °
UGR longitudinal	< 19

1) Wersje CRI80 rodziny Panel Comfort spełniają minimalne wymagania techniczne zgodnie z niemieckim programem dotacji BEG dla opraw energooszczędnych

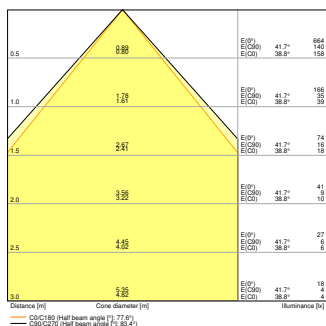

PL CMFT 625 P 33W 830 U19  
DALIVR EM CONVERSION BOX

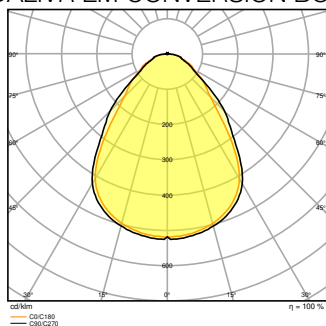

PL CMFT 625 P 33W 830 U19  
DALIVR EM CONVERSION BOX

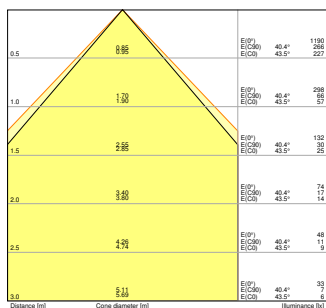

PL CMFT 625 P 33W 830 U19  
DALIVR EM

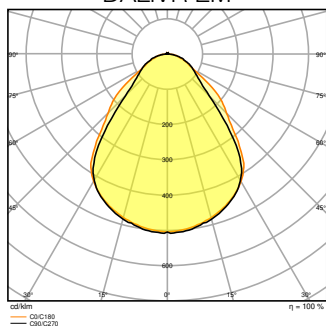

PL CMFT 625 P 33W 830 U19  
DALIVR EM

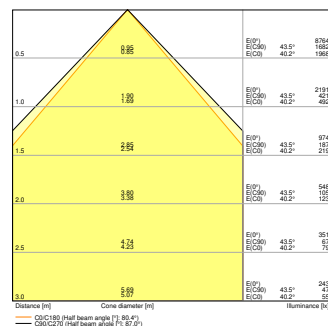

PL CMFT 625 P 33W 830 U19  
DALIVR

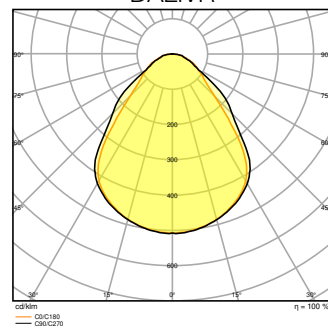

PL CMFT 625 P 33W 830 U19  
DALIVR

WYMIARY I WAGA

Długość	620,00 mm
Szerokość	620,00 mm
Wysokość	32,00 mm
Masa produktu	2000,00 g

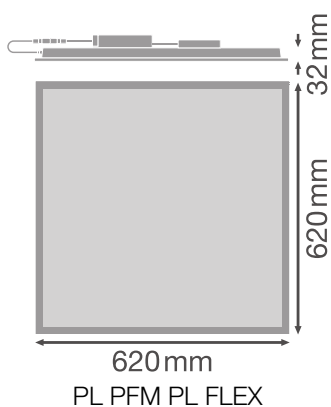

## MATERIAŁY I KOLORY

Kolor produktu	Biały
Kolor obudowy	Biały
Materiał	Steel
Materiał osłony	Polystyrene (PS)
Materiał powierzchni emitującej światło	Polistyren
Próba palności zgodnie z IEC 60695-2-12	650 °C
Zawartość rtęci	0.0 mg

## ZASTOSOWANIE I MONTAŻ

Zakres temperatury otoczenia	-10...+50 °C
Zakres temperatury magazynowania	-20...+80 °C
Typ połączeń	Zacisk bezśrubowy, 5-biegunowy (L, N, PE, DA+, DA-)
Typ zabezpieczenia	IP40/IP20
Klasa IK ( odporność na uderzenia) [PIM]	IK02
Ściemnialna	Tak
Type of dimming [GMS]	DALI2
Rodzaj montażu	Wpuszczana/Podwieszana/Natynkowa
Miejsce montażu	Sufit
Obszar zastosowania	Indoor
Długość montażowa	600,0 mm
Szerokość powierzchni montażowej	600,0 mm
Głębokość zamontowania	50,0 mm
Regulowany	Nie
Wymienny modułu LED	Niewymienialny
Ze źródłem światła	Tak

## Trwałość

Trwałość L70/B50 @ 25 °C	100000 h <sup>1)</sup>
Trwałość L80/B10 @ 25 °C	70000 h <sup>1)</sup>
Trwałość znamionowa L80/B50 przy 25°C	70000 h
Trwałość L90/B10 @ 25 °C	48000 h
Liczba cykli włączeniowych	50000

<sup>1)</sup> t[h]: L70 / B50 @ 25°C (Ta), t[h]: L80 / B10 @ 25°C (Ta), t[h]: L90 / B10 @ 25°C (Ta)

## UKŁAD ZASILAJĄCY

Prąd wyjściowy	730 mA
ECG (SE) - wartość tętnienia prądu	< 5 %
ECG (SE) - długość	209,00 mm
ECG (SE) - szerokość	42,5 mm
ECG (SE)- Wysokość	30 mm
Rekomendowany układ zasilający	OSRAM OTI DALI 50/220-240/1A4 NFC; Tridonic LCA 45W 500-1400mA one4all SC PRE





### OŚWIETLENIE AWARYJNE

Moc w trybie pracy awaryjnej	6 W
Strumień świetlny w trybie pracy awaryjnej	590 lm

### CERTYFIKATY I NORMY

Normy	CE / CB / ENEC / UKCA / EAC / EPD
Ograniczona temperatura powierzchni	Nie
Zebezpieczenie przed uderzeniami piłki	Nie
EPD	LEDV-00011-V01.01-EN

### AKCESORIA OPCJONALNE











Obraz produktu	Nazwa produktu	EAN
	EM CONVERSION BOX	4058075237025
	PANEL 625 SURFACE MOUNT KIT H70 VAL	4058075402867
	PANEL 625 RECESSED MOUNT FRAME	4058075402904
	PANEL RECESSED MOUNT CLIPS VAL 4x	4058075409859













Obraz produktu	Nazwa produktu	EAN
	PANEL Suspension Kit	4058075402928



### Wyposażenie / Akcesoria

- Dostępne są akcesoria do kilku typów montażu
- Puszka podłączeniowa ze złączem 5-stykowym (w zestawie)
- Wstępnie zainstalowane wsporniki zabezpieczające
- Stateczniki zewnętrzne w zestawie
- Nadaje się do użytku z Emergency Conversion Box

### MATERIAŁY DO POBRANIA

	Dokumenty i certyfikaty	Nazwa dokumentu
	User Instruction / Safety Instructions	PL CMFT P DALIVR
	Legal information	LISO Insert Panel CMFT 600 P DALI and 625 P DALI
	Legal information	Informationstext 18 Abs 4 ElektroG
	Declarations of conformity	CE Declaration PL CMFT DALI
	Declarations of conformity	CE Declaration PL CMFT DALIVR
	Declarations Of Conformity UKCA	UKCA Declaration PL CMFT DALI
	Declarations Of Conformity UKCA	UKCA Declaration PL CMFT DALIVR
	Declarations Of Conformity UKCA	PL COMFT DALIVR
	Declarations Of Conformity UKCA	PL COMFT P DALIVR
	Pliki i dane fotometryczne	Nazwa dokumentu
	IES file (IES)	PL CMFT 625 P 33W 830 U19 DALIVR

Pliki i dane fotometryczne	Nazwa dokumentu
 LDT file (Eulumdat)	PL CMFT 625 P 33W 830 U19 DALIVR
 ULD file (DIALux)	PL CMFT 625 P 33W 830 U19 DALI
 ROLF file (RELUX)	PL CMFT 625 P 33W 830 U19 DALI
 UGR file (UGR table)	PL CMFT 625 P 33W 830 U19 DALIVR EM CONVERSION BOX
 UGR file (UGR table)	PL CMFT 625 P 33W 830 U19 DALIVR EM
 UGR file (UGR table)	PL CMFT 625 P 33W 830 U19 DALIVR
 LDC typ cone	PL CMFT 625 P 33W 830 U19 DALIVR EM CONVERSION BOX
 LDC typ cone	PL CMFT 625 P 33W 830 U19 DALIVR EM
 LDC typ cone	PL CMFT 625 P 33W 830 U19 DALIVR
 LDC typ polar	PL CMFT 625 P 33W 830 U19 DALIVR EM CONVERSION BOX
 LDC typ polar	PL CMFT 625 P 33W 830 U19 DALIVR EM
 LDC typ polar	PL CMFT 625 P 33W 830 U19 DALIVR

Pliki CAD/BIM	Nazwa dokumentu
 BIM_Revit_3D	PL_CMFT
 CAD_STEP_3D	PL_CMFT_625

## DANE LOGISTYCZNE

Kod produktu	Sposób wysyłki (opakowanie / liczba produktów)	Wymiary (długość x szerokość x wysokość)	Masa brutto	Objętość
4099854014581	Składane pudełko 1	52 mm x 647 mm x 719 mm	2427.00 g	24.19 dm <sup>3</sup>
4099854014598	Karton wysyłkowy 4	672 mm x 227 mm x 749 mm	10933.00 g	114.26 dm <sup>3</sup>

Wymieniony kod produktu oznacza najmniejszą ilość produktu, jaka może być zamówiona. Jednostka transportowa może zawierać jedną sztukę lub więcej. Składając zamówienie prosimy o zamawianie ilości odpowiadających jednej lub wielokrotności jednostki transportowej.

## DODATKOWE INFORMACJE KATALOGOWE

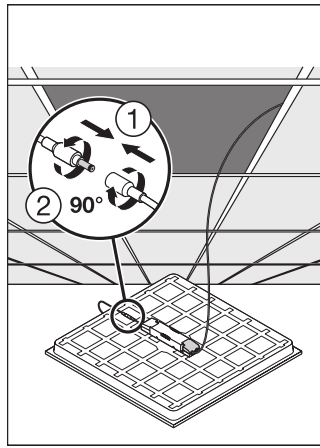
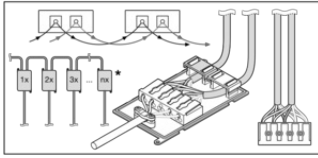

---

### Odnośniki / linki

– Gwarancja, patrz [www.ledvance.pl/gwarancja](http://www.ledvance.pl/gwarancja)

---

### ZASTRZEŻENIE

Zastrzega się możliwość zmian bez uprzedzenia. Błędy i ominięcia są możliwe. Należy zawsze upewnić się czy korzystasz z najnowszej wersji katalogu.