



KARTA KATALOGOWA PRODUKTU

PL CMFT 625 P 33W 830 U19 PS

PANEL COMFORT 625 UGR<19 PS | Kwadratowe oprawy panelowe do wbudowania z funkcją Power Select (PS) i niskim wskaźnikiem ośnienia, do systemów sufitowych 625 x 625 mm



Obszary zastosowań

- Bezpośredni zamiennik opraw świetłówkowych
- Biura, sale konferencyjne
- Recepcje, hole, korytarze, windy
- Odpowiednie oprawy do zabudowy w suficie, moduł 625 x 625 mm

Zalety produktu

- Wysoce wszechstronny dzięki wybieranym stopniom mocy (Power Select - PS) na sterowniku
- Instalacja elektryczna bez użycia narzędzi za pomocą wtyków
- Możliwe wewnętrzne okablowanie dzięki dostarczonej w zestawie puszcze podłączeniowej
- Oszczędność energii dzięki wysokiej skuteczności świetlnej systemu: do 130 lm/W
- Dobra redukcja ośnienia (UGR < 19)
- Wysoka jednorodność barw dzięki SDCM 3
- W przypadku wersji DALI możliwe są opcje rozszerzone, takie jak monitorowanie zużycia energii i zdalna konserwacja
- Zewnętrzny zasilacz zwiększa uniwersalność i zapewnia łatwą instalację
- Niewielkie tętnienie światła dzięki specjalnemu statecznikowi elektronicznemu
- Funkcja oświetlenia awaryjnego dzięki układowi konwersji na oświetlenie awaryjne firmy LEDVANCE
- 5-letnia gwarancja

Cechy produktu

- Rama z wytłaczanego aluminium



- Dyfuzor z polistyrenu
- 5-biegunowa listwa zaciskowa, przekrój przewodu do 5 x 2,5 mm²
- Dostępne wersje opraw ze sterownikiem DALI-2 obsługującym IoT
- Dostępne wersje z Ra 90
- Trwałość (L80/B10): 70 000 h (przy 25°C)

DANE TECHNICZNE

DANE ELEKTRYCZNE

Moc nominalna	33 W / 30 W / 28 W ¹⁾
Napięcie znamionowe	220...240 V
Częstotliwość sieciowa	50...60 Hz
Prąd znamionowy	150,000 mA
Początkowy prąd rozruchowy	9 A
Prąd rozruchowy, czas T	690 μs
Maks. liczba opraw w jednym obwodzie B16 A	14
Maks. liczba opraw w jednym obwodzie C10 A	15
Maks. liczba opraw na wyłącznik nadprądowy C16	24
Współczynnik mocy λ	> 0,90
Całkowite zniekształcenie harmoniczne	< 20 %
Klasa ochrony	II
Tryb pracy	External LED driver

¹⁾ Aby uzyskać informacje na temat możliwych opcji, sprawdź w tabeli strumień świetlny/moc / Wersje CRI80 rodziny Panel Comfort spełniają minimalne wymagania techniczne zgodnie z niemieckim programem dotacji BEG dla opraw energooszczędnych

Dane fotometryczne

Strumień świetlny	4320 lm / 3900 lm / 3640 lm ¹⁾
Skuteczność świetlna	130 lm/W ¹⁾
Temperatura barwowa	3000 K
Barwa światła (oznaczenie)	Warm White
Ogólny wskaźnik oddawania barw Ra	> 80
Standardowe odchylenie dopasowania barw	≤3 sdc
Brak tętnienia	Tak
Wartość wskaźnika migotania Pst LM	<1
Wartość efektu stroboskopowego SVM	< 0,4
Grupa zagrożenia fotobiologiczne EN62778	RG0
Kąt rozsyłu światła	90 °
UGR longitudinal	< 19

¹⁾ Aby uzyskać informacje na temat możliwych opcji, sprawdź w tabeli strumień świetlny/moc / Wersje CRI80 rodziny Panel Comfort spełniają minimalne wymagania techniczne zgodnie z niemieckim programem dotacji BEG dla opraw energooszczędnych

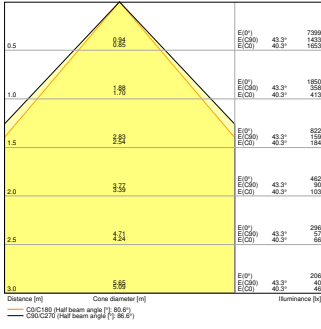

PL CMFT 625 P 28W 830 U19 PS

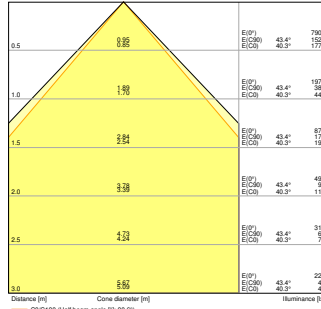

PL CMFT 625 P 30W 830 U19 PS

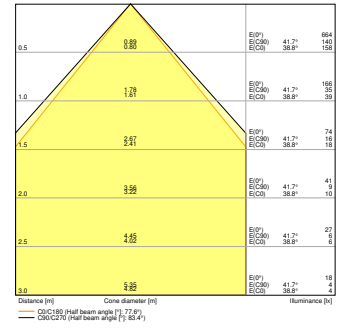

PL CMFT 625 P 33W 830 U19 PS
EM CONVERSION BOX

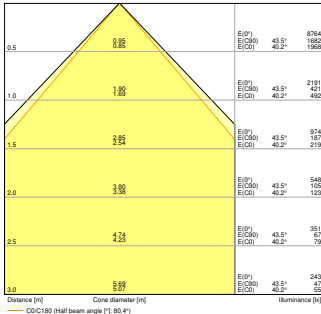

PL CMFT 625 P 33W 830 U19 PS

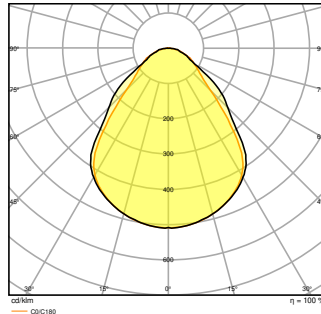

PL CMFT 625 P 28W 830 U19 PS

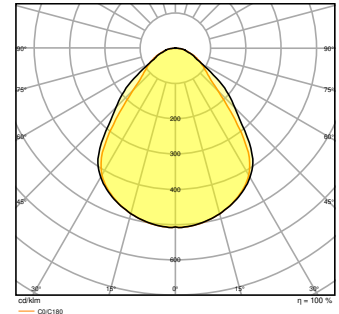

PL CMFT 625 P 30W 830 U19 PS

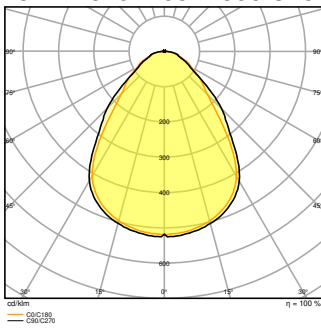

PL CMFT 625 P 33W 830 U19 PS
EM CONVERSION BOX

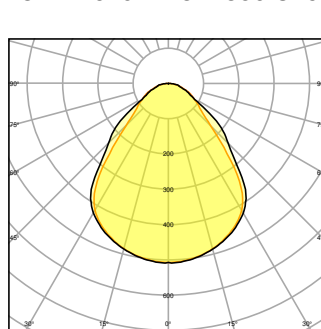

PL CMFT 625 P 33W 830 U19 PS

WYMIARY I WAGA

Długość	620,00 mm
Szerokość	620,00 mm
Wysokość	32,00 mm
Masa produktu	1920,00 g

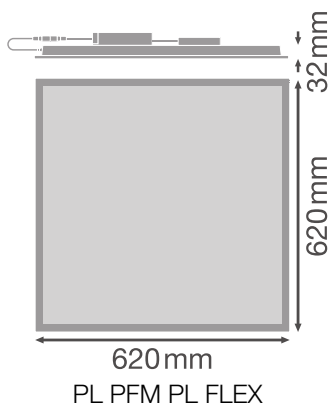

MATERIAŁY I KOLORY

Kolor produktu	Biały
Kolor obudowy	Biały
Materiał	Steel
Materiał osłony	Polystyrene (PS)
Materiał powierzchni emitującej światło	Polistyren
Próba palności zgodnie z IEC 60695-2-12	650 °C
Zawartość rtęci	0.0 mg

ZASTOSOWANIE I MONTAŻ

Zakres temperatury otoczenia	-10...+50 °C
Zakres temperatury magazynowania	-20...+80 °C
Typ połączeń	Zacisk bezśrubowy, 5-biegunowy (L, N, PE, DA+, DA-)
Typ zabezpieczenia	IP40/IP20
Klasa IK (odporność na uderzenia) [PIM]	IK02
Ściemnialna	Nie
Rodzaj montażu	Wpuszczana/Podwieszana/Natynkowa
Miejsce montażu	Sufit
Obszar zastosowania	Indoor
Długość montażowa	600,0 mm
Szerokość powierzchni montażowej	600,0 mm
Głębokość zamontowania	50,0 mm
Regulowany	Nie
Wymienny modułu LED	Niewymienialny

Ze źródłem światła	Tak
--------------------	-----

Trwałość

Trwałość L70/B50 @ 25 °C	100000 h ¹⁾
Trwałość L80/B10 @ 25 °C	70000 h ¹⁾
Trwałość znamionowa L80/B50 przy 25°C	70000 h
Trwałość L90/B10 @ 25 °C	48000 h
Liczba cykli włączeniowych	50000

¹⁾ t[h]: L70 / B50 @ 25°C (Ta), t[h]: L80 / B10 @ 25°C (Ta), t[h]: L90 / B10 @ 25°C (Ta)

UKŁAD ZASILAJĄCY

Prąd wyjściowy	730 mA
ECG (SE) - wartość tętnienia prądu	< 5 %
ECG (SE) - długość	143 mm
ECG (SE) - szerokość	49 mm
ECG (SE)- Wysokość	30 mm
Rekomendowany układ zasilający	OSRAM OTI DALI 50/220-240/1A4 NFC; Tridonic LCA 45W 500-1400mA one4all SC PRE

CERTYFIKATY I NORMY





Normy	CE / CB / ENEC / UKCA / EAC / EPD
Ograniczona temperatura powierzchni	Nie
Zebezpieczenie przed uderzeniami piłki	Nie
EPD	LEDV-00011-V01.01-EN

INFORMACJE DODATKOWE

Dodatkowe funkcje	MULTI SELECT
-------------------	--------------

AKCESORIA OPCJONALNE





Obraz produktu	Nazwa produktu	EAN
	EM CONVERSION BOX	4058075237025



















Obraz produktu	Nazwa produktu	EAN
	PANEL 625 SURFACE MOUNT KIT H70 VAL	4058075402867
	PANEL 625 RECESSED MOUNT FRAME	4058075402904
	PANEL RECESSED MOUNT CLIPS VAL 4x	4058075409859
	PANEL Suspension Kit	4058075402928

Wyposażenie / Akcesoria

- Dostępne są akcesoria do kilku typów montażu
- Puszka podłączeniowa ze złączem 5-stykowym (w zestawie)
- Wstępnie zainstalowane wsporniki zabezpieczające
- Stateczniki zewnętrzne w zestawie
- Nadaje się do użytku z Emergency Conversion Box

MATERIAŁY DO POBRANIA

	Dokumenty i certyfikaty	Nazwa dokumentu
	User Instruction / Safety Instructions	PL CMFT P PS
	Legal information	LISO Insert Panel CMFT 600 P and 625 P
	Legal information	Informationstext 18 Abs 4 ElektroG
	Declarations of conformity	CE Declaration PL CMFT PS
	Declarations Of Conformity UKCA	UKCA Declaration PL CMFT PS

Pliki i dane fotometryczne	Nazwa dokumentu
 IES file (IES)	PL CMFT 625 P 33W 830 U19 PS
 LDT file (Eulumdat)	PL CMFT 625 P 33W 830 U19 PS
 ULD file (DIALux)	PL CMFT 625 P 33W 830 U19
 ROLF file (RELUX)	PL CMFT 625 P 33W 830 U19
 UGR file (UGR table)	PL CMFT 625 P 28W 830 U19 PS
 UGR file (UGR table)	PL CMFT 625 P 30W 830 U19 PS
 UGR file (UGR table)	PL CMFT 625 P 33W 830 U19 PS EM CONVERSION BOX
 UGR file (UGR table)	PL CMFT 625 P 33W 830 U19 PS
 LDC typ cone	PL CMFT 625 P 28W 830 U19 PS
 LDC typ cone	PL CMFT 625 P 30W 830 U19 PS
 LDC typ cone	PL CMFT 625 P 33W 830 U19 PS EM CONVERSION BOX
 LDC typ cone	PL CMFT 625 P 33W 830 U19 PS
 LDC typ polar	PL CMFT 625 P 28W 830 U19 PS
 LDC typ polar	PL CMFT 625 P 30W 830 U19 PS
 LDC typ polar	PL CMFT 625 P 33W 830 U19 PS EM CONVERSION BOX
 LDC typ polar	PL CMFT 625 P 33W 830 U19 PS
Pliki CAD/BIM	Nazwa dokumentu
 BIM_Revit_3D	PL_CMFT
 CAD_STEP_3D	PL_CMFT_625

DANE LOGISTYCZNE

Kod produktu	Sposób wysyłki (opakowanie / liczba produktów)	Wymiary (długość x szerokość x wysokość)	Masa brutto	Objętość
4099854014529	Składane pudełko 1	52 mm x 647 mm x 719 mm	2347.00 g	24.19 dm ³

Kod produktu	Sposób wysyłki (opakowanie / liczba produktów)	Wymiary (długość x szerokość x wysokość)	Masa brutto	Objętość
4099854014536	Karton wysyłkowy 4	672 mm x 227 mm x 749 mm	10613.00 g	114.26 dm ³

Wymieniony kod produktu oznacza najmniejszą ilość produktu, jaka może być zamówiona. Jednostka transportowa może zawierać jedną sztukę lub więcej. Składając zamówienie prosimy o zamawianie ilości odpowiadających jednej lub wielokrotności jednostki transportowej.

DODATKOWE INFORMACJE KATALOGOWE

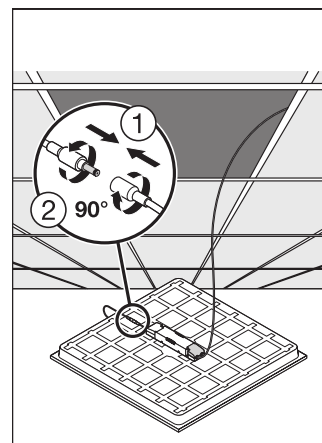
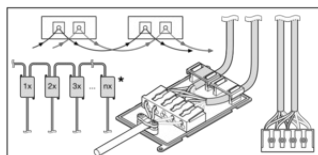
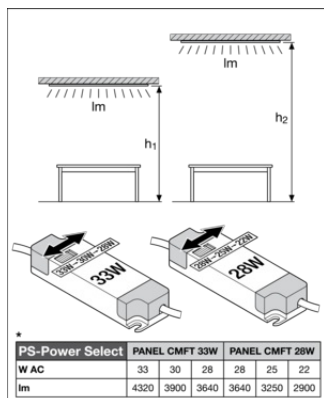

Odnośniki / linki

– Gwarancja, patrz www.ledvance.pl/gwarancja

ZASTRZEŻENIE

Zastrzega się możliwość zmian bez uprzedzenia. Błędy i ominięcia są możliwe. Należy zawsze upewnić się czy korzystasz z najnowszej wersji katalogu.